

# velleman®

## MP25SFM

---

**POWER MEGAPHONE  
KRACHTIGE MEGAFOON  
MEGAPHONE PUISSANT  
MEGÁFONO DE POTENCIA  
LEISTUNGSSTARKES MEGAPHON  
MOCNY MEGAFON  
MEGAFONE**



USER MANUAL	3
GEBRUIKERSHANDLEIDING	5
MODE D'EMPLOI	7
MANUAL DEL USUARIO	9
BEDIENUNGSANLEITUNG	11
INSTRUKCJA OBSŁUGI	13
MANUAL DO UTILIZADOR	15



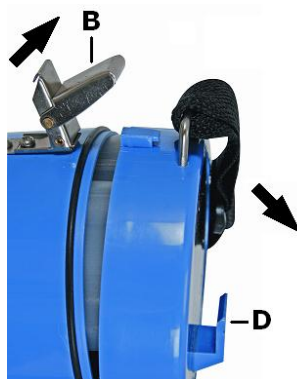
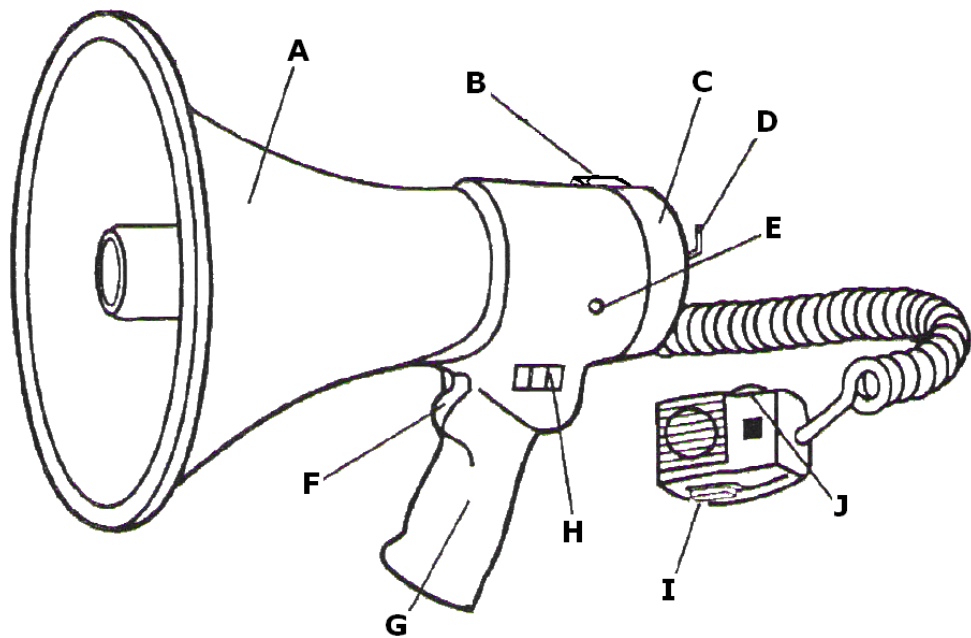

# USER MANUAL

## 1. Introduction

To all residents of the European Union

### Important environmental information about this product





This symbol on the device or the package indicates that disposal of the device after its lifecycle could harm the environment. Do not dispose of the unit (or batteries) as unsorted municipal waste; it should be taken to a specialized company for recycling. This device should be returned to your distributor or to a local recycling service. Respect the local environmental rules.

**If in doubt, contact your local waste disposal authorities.**

Thank you for choosing Velleman! Please read the manual thoroughly before bringing this device into service. If the device was damaged in transit, do not install or use it and contact your dealer.

## 2. Safety Instructions

	Keep this device away from children and unauthorized users.
	Keep this device away from rain, moisture, splashing and dripping liquids.
	<b>Never</b> point the cone directly to people or animals at close distance (<1m); temporarily or permanent ear damage may occur.

- Damage caused by disregard of certain guidelines in this manual is not covered by the warranty and the dealer will not accept responsibility for any ensuing defects or problems.
- Note that damage caused by user modifications to the device is not covered by the warranty.

## 3. General Guidelines

Refer to the Velleman® Service and Quality Warranty on the last pages of this manual.

- Protect this device from shocks and abuse. Avoid brute force when operating the device.
- Familiarise yourself with the functions of the device before actually using it. Do not allow operation by unqualified people. Any damage that may occur will most probably be due to unprofessional use of the device.
- All modifications of the device are forbidden.
- Only use the device for its intended purpose. Using the device in an unauthorised way will void the warranty.

## 4. Overview and Use

Refer to the illustrations on page 2 of this manual.

<b>A</b>	<b>cone</b> Point towards audience for best performance.
<b>B</b>	<b>battery compartment lock</b> To keep the battery compartment shut.
<b>C</b>	<b>battery compartment</b> Holds the batteries, battery sleeves included.
<b>D</b>	<b>detachable speaker hook</b> To attach the speaker to the megaphone.
<b>E</b>	<b>12VDC input</b> Connect the 12VDC from a car cigarette plug. Make sure the engine is not running to prolong the lifetime of the megaphone.
<b>F</b>	<b>broadcast trigger</b> Pull to broadcast siren, speech or whistle sound (depending on setting of the siren/speak/whistle button <b>[H]</b> ). Release to end broadcast.

<b>G</b>	<b>handle</b> For easy handling of the megaphone.
<b>H</b>	<b>siren/speak/whistle button</b> To select between siren, speech or whistle broadcast
<b>I</b>	<b>microphone speak button</b> Push to talk, push and move up to lock
<b>J</b>	<b>volume rotary knob</b> scroll up to increase, down to decrease the broadcast volume

## 5. Maintenance

- All screws should be tightened and free of corrosion.
- Wipe the device regularly with a moist, lint-free cloth. Do not use alcohol or solvents.
- There are no user serviceable parts. Contact your dealer for spare parts if necessary.
- The housing and visible parts should not be deformed or tampered with.

## 6. Battery

- When broadcast power becomes insufficient, replace the batteries with 8 new ones.
- Switch the speaker to standby mode (siren/speak/whistle button **[H]** to speak, broadcast trigger **[F]** not pulled/microphone speak button **[I]** not pushed or locked)
- Open the battery cover by pulling the battery compartment lock **[B]** up and rotating the cover around a hinge at the bottom of the megaphone.
- Take out the old batteries and insert 8 new 1.5V C batteries (LR14C, not incl.) in accordance with the polarity markings inside the battery compartment. Use the plastic battery holders to keep the batteries in place.
- Close the battery compartment and push the battery compartment lock **[B]** down until it is secure.



**Warning:** Do not puncture batteries or throw them in fire as they may explode. Do not attempt to recharge non-rechargeable batteries (alkaline). Dispose of batteries in accordance with local regulations. Keep batteries away from children.

## 7. Technical Specifications

rated power .....	25 W
digital sound level .....	max. 88-92 dB
range .....	300-500 m depending on conditions
impedance .....	8 Ω
power supply	
8 x 1.5 V C batteries (not incl.)	
12 VDC connector and cigar lighter (incl.)	
weight .....	1300 g
cone dimensions .....	Ø 230 mm
length.....	345 mm

**Use this device with original accessories only. Velleman nv cannot be held responsible in the event of damage or injury resulting from (incorrect) use of this device. For more info concerning this product and the latest version of this manual, please visit our website [www.velleman.eu](http://www.velleman.eu). The information in this manual is subject to change without prior notice.**

### © COPYRIGHT NOTICE

**The copyright to this manual is owned by Velleman nv. All worldwide rights reserved.** No part of this manual may be copied, reproduced, translated or reduced to any electronic medium or otherwise without the prior written consent of the copyright holder.

# GEBRUIKERSHANDLEIDING

## 1. Inleiding

Aan alle ingezetenen van de Europese Unie

**Belangrijke milieu-informatie betreffende dit product**





Dit symbool op het toestel of de verpakking geeft aan dat, als het na zijn levenscyclus wordt weggegooid, dit toestel schade kan toebrengen aan het milieu. Gooi dit toestel (en eventuele batterijen) niet bij het gewone huishoudelijke afval; het moet bij een gespecialiseerd bedrijf terechtkomen voor recycling. U moet dit toestel naar uw verdeler of naar een lokaal recyclingpunt brengen. Respecteer de plaatselijke milieuwetgeving.

**Hebt u vragen, contacteer dan de plaatselijke autoriteiten betreffend de verwijdering.**

Dank u voor uw aankoop! Lees deze handleiding grondig voor u het toestel in gebruik neemt. Werd het toestel beschadigd tijdens het transport, installeer het dan niet en raadpleeg uw dealer.

## 2. Veiligheidsinstructies

	Houd buiten het bereik van kinderen en onbevoegden.
	Bescherm tegen regen, vochtigheid en opspattende vloeistoffen.
	Richt een ingeschakelde megafoon weg van mensen en dieren op een afstand van minder dan 1 m om permanente gehoorschade te vermijden.

- De garantie geldt niet voor schade door het negeren van bepaalde richtlijnen in deze handleiding en uw dealer zal de verantwoordelijkheid afwijzen voor defecten of problemen die hier rechtstreeks verband mee houden.
- Schade door wijzigingen die de gebruiker heeft aangebracht valt niet onder de garantie.

## 3. Algemene richtlijnen

Raadpleeg de Velleman® service- en kwaliteitsgarantie achteraan deze handleiding.

- Bescherm tegen schokken. Vermijd brute kracht tijdens de bediening.
- Leer voor gebruik eerst de functies kennen.
- Om veiligheidsredenen mag u de megafoon niet wijzigen.
- Gebruik de megafoon enkel waarvoor hij gemaakt is. Bij onoordeelkundig gebruik vervalt de garantie.

## 4. Omschrijving en gebruik

Raadpleeg de figuren op pagina 2 van deze handleiding.

<b>A</b>	<b>hoorn</b> richt naar het publiek toe
<b>B</b>	<b>vergrendeling batterijvak</b>
<b>C</b>	<b>batterijvak</b>
<b>D</b>	<b>microfoonhaak</b> haak voor de microfoon
<b>E</b>	<b>12 VDC-ingang</b> aansluiting voor de 12 V-sigarettenplug (leg de motor van het voertuig stil om de levensduur van de megafoon te verlengen)
<b>F</b>	<b>spraakknop</b> druk in om te spreken (afhankelijk van de instelling van knop <b>[H]</b> ) en laat daarna los
<b>G</b>	<b>handvat</b>
<b>H</b>	<b>SIREN/SPEAK/WHISTLE</b> plaats de knop op SIREN (sirene), SPEAK (spreken) of WHISTLE (fluitsignaal)

<b>I</b>	<b>spraakknop</b> druk in en spreek in de microfoon, druk in en schuif naar boven om te vergrendelen
<b>J</b>	<b>volumeregeling</b> schuif naar onder/boven om het volume zachter/harder te zetten

## 5. Onderhoud

- Alle gebruikte schroeven moeten goed zijn aangespannen en mogen geen sporen van roest vertonen.
- Maak geregeld schoon met een vochtige, niet pluizende doek. Gebruik geen alcohol of solvent.
- De gebruiker mag geen onderdelen vervangen. Bestel eventuele reserveonderdelen bij uw dealer.
- De behuizing en alle zichtbare onderdelen mogen niet beschadigd of vervormd zijn.

## 6. Batterij

- Vervang de acht batterijen wanneer het volume zwakker wordt.
- Plaats de megafoon in stand-by (knop **[H]** op SPEAK, spraakknop **[F]** en **[I]** niet indrukken).
- Ontgrendel **[B]** om het batterijvak te openen.
- Verwijder de oude batterijen en vervang ze door acht nieuwe 1,5 V-batterijen van het type C (LR14C, niet meegelev.). Plaats ze volgens de polariteitsaanduidingen.
- Sluit het batterijvak en klik vast.



**LET OP:** Schakel de megafoon uit alvorens de batterijen te vervangen om beschadiging te vermijden. Observeer de richtlijnen op de verpakking van de batterijen. Houd de batterijen weg van kinderen.

## 7. Technische specificaties

vermogen .....	25 W
geluidsniveau .....	max. 88-92 dB
bereik.....	300-500 m omgevingsafhankelijk
impedantie.....	8 $\Omega$
voeding	
8 x 1.5V-batterij type C (niet meegelev.)	
12 VDC-sigarettenplug (meegelev.)	
nettogewicht .....	1300 g
afmetingen trechter .....	$\varnothing$ 230 mm
lengte.....	345 mm

**Gebruik dit toestel enkel met originele accessoires. Velleman nv is niet aansprakelijk voor schade of kwetsuren bij (verkeerd) gebruik van dit toestel. Voor meer informatie over dit product en de laatste versie van deze handleiding, zie [www.velleman.eu](http://www.velleman.eu). De informatie in deze handleiding kan te allen tijde worden gewijzigd zonder voorafgaande kennisgeving.**

### © AUTEURSRECHT

**Velleman nv heeft het auteursrecht voor deze handleiding. Alle wereldwijde rechten voorbehouden.** Het is niet toegestaan om deze handleiding of gedeelten ervan over te nemen, te kopiëren, te vertalen, te bewerken en op te slaan op een elektronisch medium zonder voorafgaande schriftelijke toestemming van de rechthebbende.

# MODE D'EMPLOI

## 1. Introduction

Aux résidents de l'Union européenne

**Des informations environnementales importantes concernant ce produit**

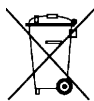



Ce symbole sur l'appareil ou l'emballage indique que l'élimination d'un appareil en fin de vie peut polluer l'environnement. Ne pas jeter un appareil électrique ou électronique (et des piles éventuelles) parmi les déchets municipaux non sujets au tri sélectif ; une déchèterie traitera l'appareil en question. Renvoyer les équipements usagés à votre fournisseur ou à un service de recyclage local. Il convient de respecter la réglementation locale relative à la protection de l'environnement.

**En cas de questions, contacter les autorités locales pour élimination.**

Nous vous remercions de votre achat ! Lire la présente notice attentivement avant la mise en service de l'appareil. Si l'appareil a été endommagé pendant le transport, ne pas l'installer et consulter votre revendeur.

## 2. Consignes de sécurité

	Tenir à l'écart des enfants et des personnes non autorisées.
	Protéger contre la pluie, l'humidité et les projections d'eau.
	Ne jamais pointer un mégaphone allumé en direction de personnes ou d'animaux se situant à une distance de moins de 1 m afin d'éviter les lésions de l'ouïe.

- La garantie ne s'applique pas aux dommages survenus en négligeant certaines directives de cette notice et votre revendeur déclinera toute responsabilité pour les problèmes et les défauts qui en résultent.
- Les dommages occasionnés par des modifications par le client ne tombent pas sous la garantie.

## 3. Directives générales

Se référer à la garantie de service et de qualité Velleman® en fin de notice.

- Protéger le mégaphone contre les chocs et le traiter avec circonspection pendant l'opération.
- Se familiariser avec le fonctionnement avant l'utilisation.
- Toute modification est interdite pour des raisons de sécurité.
- N'utiliser le mégaphone qu'à sa fonction prévue. Un usage impropre annule d'office la garantie.

## 4. Description et emploi

Consulter les illustrations à la page 2 de cette notice.

<b>A</b>	<b>cône</b> pointer en direction du public
<b>B</b>	<b>verrou du compartiment des piles</b>
<b>C</b>	<b>compartiment des piles</b>
<b>D</b>	<b>crochet pour microphone</b> attache pour le microphone
<b>E</b>	<b>entrée 12 VCC</b> prise pour fiche allume-cigare 12 V (éteindre le moteur du véhicule pour prolonger la durée de vie du mégaphone)
<b>F</b>	<b>gâchette</b> enfoncer la gâchette pour actionner le mégaphone (selon le paramétrage du bouton SIREN/SPEAK/WHISTLE)
<b>G</b>	<b>poignée</b>

<b>H</b>	<b>bouton SIREN/SPEAK/WHISTLE</b> sélectionner SIREN (sirène), SPEAK (fonction vocale) ou WHISTLE (sifflet)
<b>I</b>	<b>gâchette du microphone</b> enfoncer la gâchette pour actionner le microphone, enfoncer et glisser vers le haut pour verrouiller la gâchette
<b>J</b>	<b>réglage du volume</b> glisser vers le bas/haut pour diminuer/augmenter le volume

## 5. Entretien

- Serrer les écrous et les vis et vérifier qu'ils ne rouillent pas.
- Essuyer régulièrement avec un chiffon humide non pelucheux. Éviter l'usage d'alcool et de solvants.
- Il n'y a aucune pièce maintenable par l'utilisateur. Commander des pièces de rechange éventuelles chez votre revendeur.
- Ne pas utiliser un mégaphone endommagé ou déformé.

## 6. Les piles

- Remplacer les piles dès que la puissance diminue.
- Placer le mégaphone en veille (placer le bouton **[H]** sur SPEAK et ne pas enfoncer les boutons **[F]** et **[I]**).
- Déverrouiller le verrou **[B]** et ouvrir le compartiment des piles.
- Retirer les piles usagées et insérer huit nouvelles piles de 1,5 V type C (LR14C, non incl.) selon les marquages du compartiment.
- Refermer le compartiment des piles.



**ATTENTION** : Éteindre le mégaphone avant le remplacement des piles afin d'éviter tout mauvais fonctionnement. Observer les consignes de sécurité sur l'emballage des piles. Tenir les piles à l'écart des enfants.

## 7. Spécifications techniques

puissance.....	25 W
niveau sonore.....	max. 88-92 dB
portée .....	300-500 m selon les conditions
impédance .....	8 Ω
alimentation	
8 x pile de 1.5V type C (non incl.)	
fiche allume-cigare 12 VCC (incl.)	
poids net .....	1300 g
dimensions cône .....	Ø 230 mm
longueur .....	345 mm

**N'employer cet appareil qu'avec des accessoires d'origine. La SA Velleman ne peut, dans la mesure conforme au droit applicable être tenue responsable des dommages ou lésions (directs ou indirects) pouvant résulter de l'utilisation de cet appareil. Pour plus d'information concernant cet article et la dernière version de cette notice, visiter notre site web [www.velleman.eu](http://www.velleman.eu). Toutes les informations présentées dans cette notice peuvent être modifiées sans notification préalable.**

### © DROITS D'AUTEUR

**SA Velleman est l'ayant droit des droits d'auteur pour cette notice. Tous droits mondiaux réservés.** Toute reproduction, traduction, copie ou diffusion, intégrale ou partielle, du contenu de cette notice par quelque procédé ou sur tout support électronique que ce soit est interdite sans l'accord préalable écrit de l'ayant droit.



# MANUAL DEL USUARIO

## 1. Introducción

### A los ciudadanos de la Unión Europea

#### Importantes informaciones sobre el medio ambiente concerniente a este producto





Este símbolo en este aparato o el embalaje indica que, si tira las muestras inservibles, podrían dañar el medio ambiente.

No tire este aparato (ni las pilas, si las hubiera) en la basura doméstica; debe ir a una empresa especializada en reciclaje. Devuelva este aparato a su distribuidor o a la unidad de reciclaje local. Respete las leyes locales en relación con el medio ambiente.

#### Si tiene dudas, contacte con las autoridades locales para residuos.

¡Gracias por haber comprado el MP25SFM! Lea atentamente las instrucciones del manual antes de usarlo. Si el aparato ha sufrido algún daño en el transporte no lo instale y póngase en contacto con su distribuidor.

## 2. Instrucciones de seguridad

	Mantenga el aparato lejos del alcance de personas no capacitadas y niños.
	No exponga este equipo a lluvia, humedad ni a ningún tipo de salpicadura o goteo.
	Nunca apunte un megáfono en dirección a personas o animales que se encuentran a una distancia de menos de 1m para evitar daños auditivos.

- Los daños causados por descuido de las instrucciones de seguridad de este manual invalidarán su garantía y su distribuidor no será responsable de ningún daño u otros problemas resultantes.
- Los daños causados por modificaciones no autorizadas, no están cubiertos por la garantía.

## 3. Normas generales

Véase la Garantía de servicio y calidad Velleman® al final de este manual del usuario.

- No agite el aparato. Evite usar excesiva fuerza durante la instalación y la reparación.
- Familiarícese con el funcionamiento del aparato antes de utilizarlo.
- Por razones de seguridad, las modificaciones no autorizadas del aparato están prohibidas.
- Utilice sólo el aparato para las aplicaciones descritas en este manual. Un uso desautorizado puede causar daños y anula la garantía completamente.

## 4. Descripción y uso

Véase las figuras en la página 2 de este manual del usuario.

<b>A</b>	<b>bocina</b> apunte en direction al público
<b>B</b>	<b>bloqueo del compartimiento de pilas</b>
<b>C</b>	<b>compartimiento de pilas</b>
<b>D</b>	<b>gancho para micrófono</b> fijación para el micrófono
<b>E</b>	<b>entrada 12 VCC</b> entrada para conector mechero de 12V (desactive el motor del vehículo para prolongar la duración de vida del megáfono)
<b>F</b>	<b>gatillo</b> pulse el gatillo para activar el megáfono (según el ajuste del botón SIREN/SPEAK/WHISTLE)
<b>G</b>	<b>asa</b>
<b>H</b>	<b>botón SIREN/SPEAK/WHISTLE</b> seleccione SIREN (sirena), SPEAK (hablar) o WHISTLE (silbido)

<b>I</b>	<b>gatillo del micrófono</b> pulse el gatillo para activar el micrófono, pulse y deslice hacia arriba para bloquear el gatillo
<b>J</b>	<b>ajuste del volumen</b> deslice hacia abajo/arriba para disminuir/aumentar el volumen

## 5. Mantenimiento

- Apriete bien las tuercas y los tornillos y verifique que no hay señales de oxidación.
- Limpie el aparato regularmente con un paño húmedo. Evite el uso de alcohol y de disolventes.
- El usuario no habrá de efectuar el mantenimiento de ninguna pieza. Contacte con su distribuidor si necesita piezas de recambio.
- No utilice un megáfono dañado o deformado.

## 6. Las pilas

- Reemplace las pilas en cuanto la potencia disminuya.
- Ponga el megáfono en el modo de espera (stand-by) (ponga el botón **[H]** en SPEAK y no pulse los botones **[F]** y **[I]**).
- Desbloquee el bloqueo **[B]** y abra el compartimiento de pilas.
- Saque las pilas agotadas e introduzca ocho nuevas pilas del tipo C de 1.5V (LR14C, no incl.). Respete la polaridad.
- Vuelva a serrar el compartimiento de pilas.



**¡OJO!** Desactive el megáfono antes de reemplazar las pilas para evitar un funcionamiento incorrecto. Respete las advertencias del embalaje. Mantenga las pilas lejos del alcance de niños.

## 7. Especificaciones

potencia nominal .....	25 W
nivel sonoro digital.....	máx. 88-92 dB
alcance .....	300-500 m, sin obstáculos
impedancia .....	8 Ω
alimentación	
8 x pila C de 1.5V (no incl.)	
conector mechero de 12 VDC (incl.)	
peso .....	1300 g
dimensiones de la bocina .....	Ø 230 mm
longitud .....	345 mm

**Utilice este aparato sólo con los accesorios originales. Velleman NV no será responsable de daños ni lesiones causados por un uso (indebido) de este aparato. Para más información sobre este producto y la versión más reciente de este manual del usuario, visite nuestra página [www.velleman.eu](http://www.velleman.eu). Se pueden modificar las especificaciones y el contenido de este manual sin previo aviso.**

### © DERECHOS DE AUTOR

**Velleman NV dispone de los derechos de autor para este manual del usuario. Todos los derechos mundiales reservados.** Está estrictamente prohibido reproducir, traducir, copiar, editar y guardar este manual del usuario o partes de ello *sin previo permiso escrito* del derecho habiente.

# BEDIENUNGSANLEITUNG

## 1. Einführung

An alle Einwohner der Europäischen Union

**Wichtige Umweltinformationen über dieses Produkt**



Dieses Symbol auf dem Produkt oder der Verpackung zeigt an, dass die Entsorgung dieses Produktes nach seinem Lebenszyklus der Umwelt Schaden zufügen kann. Entsorgen Sie die Einheit (oder verwendeten Batterien) nicht als unsortiertes Hausmüll; die Einheit oder verwendeten Batterien müssen von einer spezialisierten Firma zwecks Recycling entsorgt werden. Diese Einheit muss an den Händler oder ein örtliches Recycling-Unternehmen retourniert werden. Respektieren Sie die örtlichen Umweltvorschriften.

**Falls Zweifel bestehen, wenden Sie sich für Entsorgungsrichtlinien an Ihre örtliche Behörde.**

Wir bedanken uns für den Kauf des **MP25SFM**! Lesen Sie diese Bedienungsanleitung vor Inbetriebnahme sorgfältig durch. Überprüfen Sie, ob Transportschäden vorliegen. Sollte dies der Fall sein, verwenden Sie das Gerät nicht und wenden Sie sich an Ihren Händler.

## 2. Sicherheitshinweise

	Halten Sie Kinder und Unbefugte vom Gerät fern.
	Schützen Sie das Gerät vor Regen und Feuchte. Setzen Sie das Gerät keiner Flüssigkeit wie z.B. Tropf- oder Spritzwasser, aus.
	Richten Sie ein eingeschaltetes Megaphon nie auf Menschen und Tiere, die sich in einem Abstand von weniger als 1m befinden, um permanente Gehörschaden zu vermeiden.

- Bei Schäden, die durch Nichtbeachtung der Bedienungsanleitung verursacht werden, erlischt der Garantieanspruch. Für daraus resultierende Folgeschäden übernimmt der Hersteller keine Haftung.
- Bei Schäden verursacht durch eigenmächtige Änderungen erlischt der Garantieanspruch.

## 3. Allgemeine Richtlinien

Siehe Velleman® Service- und Qualitätsgarantie am Ende dieser Bedienungsanleitung.

- Vermeiden Sie Erschütterungen. Vermeiden Sie rohe Gewalt während der Installation und Bedienung des Gerätes.
- Nehmen Sie das Gerät erst in Betrieb, nachdem Sie sich mit seinen Funktionen vertraut gemacht haben.
- Eigenmächtige Veränderungen sind aus Sicherheitsgründen verboten.
- Verwenden Sie das Gerät nur für Anwendungen beschrieben in dieser Bedienungsanleitung sonst erlischt der Garantieanspruch.

## 4. Umschreibung und Anwendung

Siehe Abbildungen, Seite 2 dieser Bedienungsanleitung.

<b>A</b>	<b>Trichter</b> richten Sie auf das Publikum
<b>B</b>	<b>Verriegelung Batteriefach</b>
<b>C</b>	<b>Batteriefach</b>
<b>D</b>	<b>Mikrofonhaken</b> Haken für das Mikrofon
<b>E</b>	<b>12VDC-Eingang</b> Anschluss für den 12 V-Zigarettenanzünderstecker (Schalten Sie den Motor vom Fahrzeug ab, um die Lebensdauer des Megaphons zu verlängern)

<b>F</b>	<b>Sprechtaste</b> drücken Sie, um zu sprechen (abhängig von der Einstellung der Taste <b>[H]</b> ) und lassen Sie danach los
<b>G</b>	<b>Handgriff</b>
<b>H</b>	<b>SIREN/SPEAK/WHISTLE</b> Stellen Sie die Taste auf SIREN (Sirene), SPEAK (sprechen) oder WHISTLE (Pfeifsignal)
<b>I</b>	<b>Sprechtaste</b> drücken Sie und sprechen Sie in das Mikrofon, drücken Sie und schieben Sie zum Verriegeln nach oben
<b>J</b>	<b>Lautstärkeregelung</b> schieben Sie zum nach oben/unten, um die Lautstärke leiser/härter zu stellen

## 5. Wartung

- Alle verwendeten Schrauben müssen fest angespannt werden und dürfen keine Rostspuren zeigen.
- Verwenden Sie zur Reinigung ein feuchtes, fusselfreies Tuch. Verwenden Sie auf keinen Fall Alkohol oder irgendwelche Lösungsmittel.
- Es gibt keine zu wartenden Teile. Bestellen Sie eventuelle Ersatzteile bei Ihrem Fachhändler.
- Beachten Sie, dass das Gehäuse und alle sichtbaren Teile nicht beschädigt oder verformt sind.

## 6. Batterien

- Ersetzen Sie die vier Batterien wenn die Lautstärke leiser wird.
- Stellen Sie das Megaphon im Standby-Modus (Taste **[H]** auf SPEAK, Sprechtaaste **[F]** und **[I]** nicht drücken).
- Entriegeln Sie **[B]** um das Batteriefach zu öffnen.
- Entfernen Sie die alten Batterien und ersetzen Sie diese durch acht neue 1,5 V-Batterien vom C-Typ (LR14C, nicht mitgeliefert). Beachten Sie die Polarität.
- Schließen Sie das Batteriefach und klicken Sie fest.



**ACHTUNG:** Schalten Sie das Megaphon aus, ehe Sie die Batterien ersetzen, um Beschädigungen zu vermeiden. Beachten Sie die Warnungen der Verpackung. Halten Sie die Batterien von Kindern fern.

## 7. Technische Daten

Nennleistung .....	25 W
Schallpegel .....	max. 88-92 dB
Reichweite .....	300-500 m, ohne Hindernisse
Impedanz .....	8 Ω
Stromversorgung	
8 x 1.5V C-Batterie (nicht mitgeliefert)	
12 VDC-Kfz-Stecker (mitgeliefert)	
Gewicht .....	1300 g
Trichterabmessungen .....	Ø 230 mm
Länge .....	345 mm

**Verwenden Sie dieses Gerät nur mit originellen Zubehörteilen. Velleman NV übernimmt keine Haftung für Schaden oder Verletzungen bei (falscher) Anwendung dieses Gerätes. Für mehr Informationen zu diesem Produkt und die neueste Version dieser Bedienungsanleitung, siehe [www.velleman.eu](http://www.velleman.eu). Alle Änderungen ohne vorherige Ankündigung vorbehalten.**

### © URHEBERRECHT

**Velleman NV besitzt das Urheberrecht für diese Bedienungsanleitung. Alle weltweiten Rechte vorbehalten.** Ohne vorherige schriftliche Genehmigung des Urhebers ist es nicht gestattet, diese Bedienungsanleitung ganz oder in Teilen zu reproduzieren, zu kopieren, zu übersetzen, zu bearbeiten oder zu speichern.

# INSTRUKCJA OBSŁUGI

## 1. Wstęp

Przeznaczona dla mieszkańców Unii Europejskiej.

**Ważne informacje dotyczące środowiska.**





Niniejszy symbol umieszczony na urządzeniu bądź opakowaniu wskazuje, że utylizacja produktu może być szkodliwa dla środowiska. Nie należy wyrzucać urządzenia (lub baterii) do zbiorczego pojemnika na odpady komunalne, należy je przekazać specjalistycznej firmie zajmującej się recyklingiem. Niniejsze urządzenie należy zwrócić dystrybutorowi lub lokalnej firmie świadczącej usługi recyklingu. Przestrzegać lokalnych zasad dotyczących środowiska

**W razie wątpliwości należy skontaktować się z lokalnym organem odpowiedzialnym za utylizację odpadów.**

Dziękujemy za zakup produktu Velleman! Prosimy o dokładne zapoznanie się z instrukcją obsługi przed użyciem urządzenia. Nie montować ani nie używać urządzenia, jeśli zostało uszkodzone podczas transportu - należy skontaktować się ze sprzedawcą.

## 2. Wskazówki bezpieczeństwa

	Chronić urządzenie przed dziećmi i nieupoważnionymi użytkownikami.
	Chronić urządzenie przed deszczem, wilgocią, rozpryskami i ściekającymi cieczami.
	<b>Nigdy</b> nie należy kierować tuby bezpośrednio na znajdujących się w bliskiej odległości (<1m) ludzi lub zwierzęta; może to doprowadzić do czasowego lub trwałego uszkodzenia słuchu.

- Gwarancja nie obejmuje uszkodzeń spowodowanych nieprzestrzeganiem niniejszej instrukcji, a sprzedawca nie ponosi odpowiedzialności za wyniki uszkodzenia ani problemy.
- Należy pamiętać, że uszkodzenia spowodowane zmianami wprowadzonymi przez użytkownika nie są objęte gwarancją.

## 3. Informacje ogólne

Proszę zapoznać się z informacjami w części Usługi i gwarancja jakości Velleman® na końcu niniejszej instrukcji.

- Chronić urządzenie przed wstrząsami i użytkowaniem niezgodnym z przeznaczeniem. Podczas obsługi urządzenia unikać stosowania siły.
- Przed rozpoczęciem pracy z urządzeniem należy zapoznać się z jego funkcjami. Nie pozwolić, aby urządzenie obsługiwał niewykwalifikowany personel. Większość usterek jest zazwyczaj skutkiem nieprofesjonalnego użytkowania urządzenia.
- Zabronione jest wprowadzanie jakichkolwiek modyfikacji w urządzeniu.
- Stosować urządzenie wyłącznie zgodnie z przeznaczeniem. Używanie urządzenia w niedozwolony sposób spowoduje unieważnienie gwarancji.

## 4. Przegląd i użytkowanie

Patrz rysunki na stronie 2 niniejszej instrukcji.

<b>A</b>	<b>tuba</b> Skierować tubę na publiczność, aby uzyskać najlepszą jakość.
<b>B</b>	<b>blokada gniazda baterii</b> Aby zamknąć gniazdo baterii.
<b>C</b>	<b>gniazdo baterii</b> Przytrzymuje baterie, oprawy baterii w zestawie.
<b>D</b>	<b>odłączany zacpek mikrofonu</b> Do zaczepienia mikrofonu na megafonie.
<b>E</b>	<b>Wejście 12VDC</b> Podłączyć do gniazda zapalniczki samochodowej 12VDC. Upewnić się, że silnik jest wyłączony, aby wydłużyć żywotność megafonu.

<b>F</b>	<b>przycisk nadawania</b> Wcisnąć, aby uruchomić dźwięk syreny, mowy lub gwizdka (w zależności od ustawienia przycisku SIREN/SPEAK/WHISTLE [ <b>H</b> ]). Zwolnić, aby zakończyć nadawanie.
<b>G</b>	<b>rączka</b> Do łatwego posługiwania się megafonem.
<b>H</b>	<b>przycisk SIREN (syrena)/SPEAK (mowa)/WHISTLE (sygnał gwizdka)</b> Aby wybrać nadawanie syreny, mowy lub sygnału gwizdka.
<b>I</b>	<b>przycisk mowy mikrofonu</b> Nacisnąć, aby mówić oraz nacisnąć i przesunąć do góry, aby zablokować
<b>J</b>	<b>pokrętło regulacji głośności</b> przesunąć w górę, aby zwiększyć lub w dół, aby zmniejszyć głośność nadawania

## 5. Konserwacja

- Należy upewnić się, że wszystkie śruby są dokręcone i bez śladów korozji.
- Co jakiś czas przetrzeć urządzenie wilgotną niestrzępiącą się ściereczką. Nie stosować alkoholu ani rozpuszczalników.
- W urządzeniu nie występują części, które mogą być serwisowane przez użytkownika. W celu uzyskania części zamiennych należy skontaktować się ze sprzedawcą.
- Obudowa i widoczne części nie powinny być odkształcane ani modyfikowane.

## 6. Bateria

- Jeśli moc nadawania jest niewystarczająca, wymienić baterie na 8 nowych.
- Ustawić megafon w trybie standby (przycisk SIREN/SPEAK/WHISTLE [**H**] w pozycji SPEAK, przycisk nadawania [**F**] nie wciśnięty/przycisk uruchamiania mikrofonu [**I**] nie wciśnięty lub zablokowany).
- Otworzyć pokrywę gniazda baterii, zwalniając blokadę gniazda [**B**] i obracając pokrywę wokół zawiasu na spodzie megafonu.
- Wyjąć zużyte baterie i włożyć 8 nowych baterii 1,5V C (LR14C, brak w zestawie) zgodnie z oznaczeniami biegunowości wewnątrz gniazda baterii. Użyć plastikowych opraw baterii, aby utrzymać je na miejscu.
- Zamknąć gniazdo baterii i wcisnąć blokadę gniazda baterii [**B**] do momentu jego zablokowania.



**Uwaga:** Nie przebijać ani nie wrzucać baterii do ognia, ponieważ mogą eksplodować. Nie ładować baterii, które nie są akumulatorami (alkaliczne). Usuwać baterie zgodnie z lokalnymi przepisami. Baterie należy chronić przed dziećmi.

## 7. Specyfikacja techniczna

moc znamionowa .....	25 W
cyfrowy poziom głośności .....	maks. 88-92 dB
zakres .....	300-500 m w zależności od warunków
impedancja .....	8 $\Omega$
zasilanie	
8 x bateria 1,5V C (brak w zestawie)	
za pośrednictwem złącza 12 V DC i gniazda zapalniczki (w zestawie)	
waga .....	1300 g
wymiary tuby .....	$\varnothing$ 230 mm
długość .....	345 mm

**Należy używać wyłącznie oryginalnych akcesoriów. Firma Velleman nv nie ponosi odpowiedzialności za uszkodzenia lub urazy wynikające z (niewłaściwego) korzystania z niniejszego urządzenia. Aby uzyskać więcej informacji dotyczących produktu oraz najnowszą wersję niniejszej instrukcji, należy odwiedzić naszą stronę internetową [www.velleman.eu](http://www.velleman.eu). Informacje zawarte w niniejszej instrukcji obsługi mogą ulec zmianie bez wcześniejszego powiadomienia.**

### © INFORMACJA O PRAWACH AUTORSKICH

**Właścicielem praw autorskich do niniejszej instrukcji jest firma Velleman nv. Wszelkie prawa są zastrzeżone na całym świecie.** Żadna część niniejszej instrukcji nie może być kopiowana, powielana, tłumaczona ani przenoszona na jakikolwiek nośnik elektroniczny (lub w inny sposób) bez wcześniejszej pisemnej zgody właściciela praw autorskich.

# MANUAL DO UTILIZADOR

## 1. Introdução

### Aos cidadãos da União Europeia

#### Importantes informações sobre o meio ambiente no que respeita a este produto



Este símbolo no aparelho ou na embalagem indica que, enquanto desperdícios, poderão causar danos no meio ambiente. Não coloque a unidade (ou as pilhas) no depósito de lixo municipal; deve dirigir-se a uma empresa especializada em reciclagem. Devolva o aparelho ao seu distribuidor ou ao posto de reciclagem local. Respeite a legislação local relativa ao meio ambiente.

#### Em caso de dúvidas, contacte com as autoridades locais para os resíduos.

Agradecemos o facto de ter adquirido este aparelho. Leia atentamente as instruções do manual antes de usar o aparelho. Caso o aparelho tenha sofrido algum dano durante o transporte não o instale e entre em contacto com o seu distribuidor.

## 2. Instruções de segurança

	Mantenha o aparelho fora do alcance de crianças e pessoas não autorizadas.
	Mantenha o aparelho protegido da chuva, humidade, salpicos e quaisquer líquidos.
	<b>Nunca</b> aponte o cone na direção de pessoas ou animais a uma curta distância (<1m); pode ocorrer perda de audição temporária ou permanente.

- Danos causados pelo não cumprimento das normas de segurança referidas neste manual anulam a garantia e o seu distribuidor não será responsável por quaisquer danos ou outros problemas daí resultantes.
- Os danos causados por modificações feitas no aparelho não estão cobertos pela garantia.

## 3. Normas gerais

Consulte a Garantia de serviço e qualidade Velleman® na parte final deste manual do utilizador.

- Proteja o aparelho de quedas e má utilização. Evite usar força excessiva ao utilizar o aparelho.
- Familiarize-se com as funções do aparelho antes de o utilizar. O aparelho só deve ser manuseado por pessoas qualificadas. Os danos que possam ocorrer serão provavelmente causados por uma utilização não profissional do aparelho.
- Estão proibidas quaisquer modificações do aparelho.
- Utilize o aparelho apenas para as aplicações descritas neste manual. Uma utilização incorreta anula a garantia completamente.

## 4. Visão geral e utilização

Veja as imagens na página 2 deste manual.

<b>A</b>	<b>cone</b> Direcionar para a audiência para um melhor desempenho.
<b>B</b>	<b>fecho do compartimento das pilhas</b> Para manter o compartimento das pilhas devidamente fechado.
<b>C</b>	<b>compartimento das pilhas</b> suporta as pilhas, mangas das pilhas incluídas.
<b>D</b>	<b>gancho para altifalante destacável</b> Para fixar o altifalante ao megafone
<b>E</b>	<b>entrada 12VDC</b> Ligação 12VDC a partir de um isqueiro de automóvel. Certifique-se de que o motor não está em funcionamento de modo a prolongar o tempo de duração do megafone.

<b>F</b>	<b>gatilho de transmissão</b> Puxar para transmitir som de sirene, falar ou apitar (dependendo da configuração do botão sirene/falar/apitar <b>[H]</b> ). Libertar para finalizar a transmissão.
<b>G</b>	<b>pega</b> Para segurar o megafone com maior comodidade.
<b>H</b>	<b>botão sirene/falar/apitar</b> Para escolher entre sirene, falar ou apito.
<b>I</b>	<b>botão do microfone</b> Pressione para falar, pressione e mova para cima para trancar
<b>J</b>	<b>botão giratório do volume</b> rodar para cima para aumentar, rodar para baixo para diminuir o volume de som

## 5. Manutenção

- Todos os parafusos devem estar bem apertados e não apresentar sinais de corrosão.
- Limpe o aparelho regularmente com um pano húmido sem pêlo. Não utilizar álcool ou dissolventes.
- O utilizador não deverá fazer a manutenção das peças. Contacte o seu distribuidor no caso de necessitar de peças de substituição.
- O exterior do aparelho e as peças visíveis não devem apresentar-se deformadas ou adulteradas.

## 6. Pilha

- Sempre que a potência de transmissão se tornar insuficiente, substitua as pilhas por 8 pilhas novas.
- Coloque o altifalante no modo de espera (botão sirene/falar/apitar **[H]** para falar, gatilho transmissão **[F]** não puxado/botão de microfone **[I]** não pressionado ou bloqueado)
- Abra a tampa das pilhas puxando o fecho do compartimento **[B]** para cima e girando a tampa em torno da dobradiça na parte de baixo do megafone.
- Retire as pilhas gastas e coloque 8 pilhas novas de 1.5V C (LR14C, não incl.) repetindo as marcas de polaridade existentes dentro do compartimento das pilhas. Use os suportes em plástico para manter as pilhas no devido lugar.
- Feche o compartimento das pilhas e empurre o fecho **[B]** para baixo até trancar.



**Advertência:** Nunca perfure as baterias nem as deite no fogo, pois podem explodir. Não tente recarregar baterias não recarregáveis (alcalinas). Descarte as baterias de acordo com as regulamentações locais. Mantenha as baterias fora do alcance das crianças.

## 7. Especificações

potência .....	25 W
nível de som digital .....	máx. 88-92 dB
amplitude .....	300-500 m dependendo das condições
impedância .....	8 Ω
alimentação	
8 pilhas 1.5 V C (não incl.)	
conector 12 VDC e isqueiro (incl.)	
peso .....	1300 g
dimensões do cone.....	Ø 230 mm
comprimento .....	345 mm

**Utilize este aparelho apenas com acessórios originais. A Velleman NV não será responsável por quaisquer danos ou lesões causados pelo uso (indevido) do aparelho. Para mais informação sobre este produto e para aceder à versão mais recente deste manual do utilizador, visite a nossa página [www.velleman.eu](http://www.velleman.eu). Podem alterar-se as especificações e o conteúdo deste manual sem aviso prévio.**

### © DIREITOS DE AUTOR

**A Velleman NV detém os direitos de autor deste manual do utilizador. Todos os direitos mundiais reservados.** É estritamente proibido reproduzir, traduzir, copiar, editar e gravar este manual do utilizador ou partes deste sem prévia autorização escrita por parte da detentora dos direitos.



**Velleman® Service and Quality Warranty**

Since its foundation in 1972, Velleman® acquired extensive experience in the electronics world and currently distributes its products in over 85 countries.

All our products fulfil strict quality requirements and legal stipulations in the EU. In order to ensure the quality, our products regularly go through an extra quality check, both by an internal quality department and by specialized external organisations. If, all precautionary measures notwithstanding, problems should occur, please make appeal to our warranty (see guarantee conditions).

**General Warranty Conditions Concerning Consumer Products (for EU):**

All consumer products are subject to a 24-month warranty on production flaws and defective material as from the original date of purchase.

Velleman® can decide to replace an article with an equivalent article, or to refund the retail value totally or partially when the complaint is valid and a free repair or replacement of the article is impossible, or if the expenses are out of proportion.

You will be delivered a replacing article or a refund at the value of 100% of the purchase price in case of a flaw occurred in the first year after the date of purchase and delivery, or a replacing article at 50% of the purchase price or a refund at the value of 50% of the retail value in case of a flaw occurred in the second year after the date of purchase and delivery.

**• Not covered by warranty:**

- all direct or indirect damage caused after delivery to the article (e.g. by oxidation, shocks, falls, dust, dirt, humidity...), and by the article, as well as its contents (e.g. data loss), compensation for loss of profits;

- consumable goods, parts or accessories that are subject to an aging process during normal use, such as batteries (rechargeable, non-rechargeable, built-in or replaceable), lamps, rubber parts, drive belts... (unlimited list);

- flaws resulting from fire, water damage, lightning, accident, natural disaster, etc....;

- flaws caused deliberately, negligently or resulting from improper handling, negligent maintenance, abusive use or use contrary to the manufacturer's instructions;

- damage caused by a commercial, professional or collective use of the article (the warranty validity will be reduced to six (6) months when the article is used professionally);

- damage resulting from an inappropriate packing and shipping of the article;

- all damage caused by modification, repair or alteration performed by a third party without written permission by Velleman®.

• Articles to be repaired must be delivered to your Velleman® dealer, solidly packed (preferably in the original packaging), and be completed with the original receipt of purchase and a clear flaw description.

• Hint: In order to save on cost and time, please reread the manual and check if the flaw is caused by obvious causes prior to presenting the article for repair. Note that returning a non-defective article can also involve handling costs.

• Repairs occurring after warranty expiration are subject to shipping costs.

• The above conditions are without prejudice to all commercial warranties.

**The above enumeration is subject to modification according to the article (see article's manual).**

**Velleman® service- en kwaliteitsgarantie**

Velleman® heeft sinds zijn oprichting in 1972 een ruime ervaring opgebouwd in de elektronica-wereld en verdeelt op dit moment producten in meer dan 85 landen. Al onze producten beantwoorden aan strikte kwaliteitseisen en aan de wettelijke bepalingen geldig in de EU. Om de kwaliteit te waarborgen, ondergaan onze producten op regelmatige tijdstippen een extra kwaliteitscontrole, zowel door onze eigen kwaliteitsafdeling als door externe gespecialiseerde organisaties. Mocht er ondanks deze voorzorgen toch een probleem optreden, dan kunt u steeds een beroep doen op onze waarborg (zie waarborgvoorwaarden).

**Algemene waarborgvoorwaarden consumentengoederen (voor Europese Unie):**

• Op alle consumentengoederen geldt een garantietermijn van 24 maanden op productie- en materiaalfouten en dit vanaf de oorspronkelijke aankoopdatum.

• Indien de klacht gegrond is en een gratis reparatie of vervanging van een artikel onmogelijk is of indien de kosten hiervoor buiten verhouding zijn, kan Velleman® beslissen het desbetreffende artikel te vervangen door een gelijkwaardig artikel of de aankoopsom van het artikel gedeeltelijk of volledig terug te betalen. In dat geval krijgt u een vervangend product of terugbetaling ter waarde van 100% van de aankoopsom bij ontdekking van een gebrek tot één jaar na aankoop en

levering, of een vervangend product tegen 50% van de kostprijs of terugbetaling van 50 % bij ontdekking na één jaar tot 2 jaar.

**• Valt niet onder waarborg:**

- alle rechtstreekse of onrechtstreekse schade na de levering veroorzaakt aan het toestel (bv. door oxidatie, schokken, val, stof, vuil, vocht...), en door het toestel, alsook zijn inhoud (bv. verlies van data), verderging voor eventuele winstderving.

- verbruiksgoederen, onderdelen of hulpstukken die onderhevig zijn aan veroudering door normaal gebruik zoals bv. batterijen (zowel oplaadbare als niet-oplaadbare, ingebouwd of vervangbaar), lampen, rubberen onderdelen, aandrijfriemen... (onbeperkte lijst).

- defecten ten gevolge van brand, waterschade, bliksem, ongevallen, natuurrampen, enz.

- defecten veroorzaakt door opzet, nalatigheid of door een onoordkundige behandeling, slecht onderhoud of abnormaal gebruik of gebruik van het toestel strijdig met de voorschriften van de fabrikant.

- schade ten gevolge van een commercieel, professioneel of collectief gebruik van het apparaat (bij professioneel gebruik wordt de garantietermijn herleid tot 6 maanden).

- schade veroorzaakt door onvoldoende bescherming bij transport van het apparaat.

- alle schade door wijzigingen, reparaties of modificaties uitgevoerd door derden zonder toestemming van Velleman®.

• Toestellen dienen ter reparatie aangeboden te worden bij uw Velleman®-verdelers. Het toestel dient verzegeld te zijn van het oorspronkelijke aankoopbewijs. Zorg voor een degelijke verpakking (bij voorkeur de originele verpakking) en voeg een duidelijke foutomschrijving bij.

• Tip: alvorens het toestel voor reparatie aan te bieden, kijk nog eens na of er geen voor de hand liggende reden is waarom het toestel niet naar behoren werkt (zie handleiding). Op deze wijze kunt u kosten en tijd besparen. Denk eraan dat er ook voor niet-defecte toestellen een kost voor controle aangerekend kan worden.

• Bij reparaties buiten de waarborgperiode zullen transportkosten aangerekend worden.

• Elke commerciële garantie laat deze rechten onverminderd.

**Bovenstaande opsomming kan eventueel aangepast worden naargelang de aard van het product (zie handleiding van het betreffende product).**

**Garantie de service et de qualité Velleman®**

Depuis 1972, Velleman® a gagné une vaste expérience dans le secteur de l'électronique et est actuellement distributeur dans plus de 85 pays.

Tous nos produits répondent à des exigences de qualité rigoureuses et à des dispositions légales en vigueur dans l'UE. Afin de garantir la qualité, nous soumettons régulièrement nos produits à des contrôles de qualité supplémentaires, tant par notre propre service qualité que par un service qualité externe. Dans le cas improbable d'un défaut malgré toutes les précautions, il est possible d'invoquer notre garantie (voir les conditions de garantie).

**Conditions générales concernant la garantie sur les produits grand public (pour l'UE) :**

• tout produit grand public est garanti 24 mois contre tout vice de production ou de matériaux à dater du jour d'acquisition effective ;

• si la plainte est justifiée et que la réparation ou le remplacement d'un article est jugé impossible, ou lorsque les coûts s'avèrent disproportionnés, Velleman® s'autorise à remplacer ledit article par un article équivalent ou à rembourser la totalité ou une partie du prix d'achat.

Le cas échéant, il vous sera consenti un article de remplacement ou le remboursement complet du prix d'achat lors d'un défaut dans un délai de 1 an après l'achat et la livraison, ou un article de remplacement moyennant 50% du prix d'achat ou le remboursement de 50% du prix d'achat lors d'un défaut après 1 à 2 ans.

**• sont par conséquent exclus :**

- tout dommage direct ou indirect survenu à l'article après livraison (p.ex. dommage lié à l'oxydation, choc, chute, poussière, sable, impureté...) et provoqué par l'appareil, ainsi que son contenu (p.ex. perte de données) et une indemnisation éventuelle pour perte de revenus ;

- toute pièce ou accessoire nécessitant un remplacement causé par un usage normal comme p.ex. piles (rechargeables comme non rechargeables, intégrées ou remplaçables), ampoules, pièces en caoutchouc, courroies... (liste illimitée) ;

- tout dommage qui résulte d'un incendie, de la foudre, d'un accident, d'une catastrophe naturelle, etc. ;

- out dommage provoqué par une négligence, volontaire ou non, une utilisation ou un entretien incorrect, ou une utilisation de l'appareil contraire aux prescriptions du fabricant ;

- tout dommage à cause d'une utilisation commerciale, professionnelle ou collective de l'appareil (la période de garantie sera réduite à 6 mois lors d'une utilisation professionnelle) ;

- tout dommage à l'appareil qui résulte d'une utilisation incorrecte ou différente que celle pour laquelle il a été initialement prévu comme décrit dans la notice ;

- tout dommage engendré par un retour de l'appareil emballé dans un conditionnement non ou insuffisamment protégé.

- toute réparation ou modification effectuée par une tierce personne sans l'autorisation explicite de SA Velleman® : - frais de transport de et vers Velleman® si l'appareil n'est plus couvert sous la garantie.

• toute réparation sera fournie par l'endroit de l'achat. L'appareil doit nécessairement être accompagné du bon d'achat d'origine et être dûment conditionné (de préférence dans l'emballage d'origine avec mention du défaut) ;

• tuyau : il est conseillé de consulter la notice et de contrôler câbles, piles, etc. avant de retourner l'appareil. Un appareil retourné jugé défectueux qui s'avère en bon état de marche pourra faire l'objet d'une note de frais à charge du consommateur ;

• une réparation effectuée en-dehors de la période de garantie fera l'objet de frais de transport ;

• toute garantie commerciale ne porte pas atteinte aux conditions susmentionnées.

**La liste susmentionnée peut être sujette à une complémentation selon le type de l'article et être mentionnée dans la notice d'emploi.**

**ES**

### **Garantía de servicio y calidad Velleman®**

Desde su fundación en 1972 Velleman® ha adquirido una amplia experiencia como distribuidor en el sector de la electrónica en más de 85 países. Todos nuestros productos responden a normas de calidad rigurosas y disposiciones legales vigentes en la UE. Para garantizar la calidad, sometemos nuestros productos regularmente a controles de calidad adicionales, tanto a través de nuestro propio servicio de calidad como de un servicio de calidad externo. En el caso improbable de que surgirían problemas a pesar de todas las precauciones, es posible recurrir a nuestra garantía (véase las condiciones de garantía).

### **Condiciones generales referentes a la garantía sobre productos de venta al público (para la Unión Europea):**

• Todos los productos de venta al público tienen un período de garantía de 24 meses contra errores de producción o errores en materiales desde la adquisición original;

• Si la queja está fundada y si la reparación o sustitución de un artículo no es posible, o si los gastos son desproporcionados, Velleman® autoriza reemplazar el artículo por un artículo equivalente o reembolsar la totalidad o una parte del precio de compra. En este caso, usted recibirá un artículo de recambio o el reembolso completo del precio de compra si encuentra algún fallo hasta un año después de la compra y entrega, o un artículo de recambio al 50% del precio de compra o el reembolso del 50% del precio de compra si encuentra un fallo después de 1 año y hasta los 2 años después de la compra y entrega.

### **Por consiguiente, están excluidos entre otras cosas:**

- todos los daños causados directa o indirectamente al aparato (p.ej. por oxidación, choques, caída,...) y a su contenido (p.ej. pérdida de datos) después de la entrega y causados por el aparato, y cualquier indemnización por posible pérdida de ganancias;

- partes o accesorios, que estén expuestos al desgaste causado por un uso normal, como por ejemplo baterías (tanto recargables como no recargables, incorporadas o reemplazables), bombillas, partes de goma, etc. (lista ilimitada);

- defectos causados por un incendio, daños causados por el agua, rayos, accidentes, catástrofes naturales, etc.;

- defectos causados a conciencia, descuido o por malos tratos, un mantenimiento inapropiado o un uso anormal del aparato contrario a las instrucciones del fabricante;

- daños causados por un uso comercial, profesional o colectivo del aparato (el período de garantía se reducirá a 6 meses con uso profesional);

- daños causados por un uso incorrecto o un uso ajeno al que está previsto el producto inicialmente como está descrito en el manual del usuario;

- daños causados por una protección insuficiente al transportar el aparato.

- daños causados por reparaciones o modificaciones efectuadas por una tercera persona sin la autorización explícita de Velleman®;

- se calcula gastos de transporte de y a Velleman® si el aparato ya no está cubierto por la garantía.

• Cualquier artículo que tenga que ser reparado tendrá que ser devuelto a su distribuidor Velleman®. Devuelva el aparato con la factura de compra original y transfórtele en un embalaje sólido (preferentemente el embalaje original). Incluya también una buena descripción del fallo;

• Consejo: Lea el manual del usuario y controle los cables, las pilas, etc. antes de devolver el aparato. Si no se encuentra un defecto en el artículo los gastos podrían correr a cargo del cliente;

• Los gastos de transporte correrán a carga del cliente para una reparación efectuada fuera del período de garantía.

• Cualquier gesto comercial no disminuye estos derechos.

**La lista previamente mencionada puede ser adaptada según el tipo de artículo (véase el manual del usuario del artículo en cuestión).**

**DE**

### **Velleman® Service- und Qualitätsgarantie**

Seit der Gründung in 1972 hat Velleman® sehr viel Erfahrung als Verteiler in der Elektronikwelt in über 85 Ländern aufgebaut.

Alle Produkte entsprechen den strengen Qualitätsforderungen und gesetzlichen Anforderungen in der EU. Um die Qualität zu gewährleisten werden unsere Produkte regelmäßig einer zusätzlichen Qualitätskontrolle unterworfen, sowohl von unserer eigenen Qualitätsabteilung als auch von externen spezialisierten Organisationen. Sollten, trotz aller Vorsichtsmaßnahmen, Probleme auftreten, nehmen Sie bitte die Garantie in Anspruch (siehe Garantiebedingungen).

### **Allgemeine Garantiebedingungen in Bezug auf Konsumgüter (für die Europäische Union):**

• Alle Produkte haben für Material- oder Herstellungsfehler eine Garantieperiode von 24 Monaten ab Verkaufsdatum.

• Wenn die Klage berechtigt ist und falls eine kostenlose Reparatur oder ein Austausch des Gerätes unmöglich ist, oder wenn die Kosten dafür unverhältnismäßig sind, kann Velleman® sich darüber entscheiden, dieses Produkt durch ein gleiches Produkt zu ersetzen oder die Kaufsumme ganz oder teilweise zurückzuzahlen. In diesem Fall erhalten Sie ein Ersatzprodukt oder eine Rückzahlung im Werte von 100% der Kaufsumme im Falle eines Defektes bis zu 1 Jahr nach Kauf oder Lieferung, oder Sie bekommen ein Ersatzprodukt im Werte von 50% der Kaufsumme oder eine Rückzahlung im Werte von 50 % im Falle eines Defektes im zweiten Jahr.

### **• Von der Garantie ausgeschlossen sind:**

- alle direkten oder indirekten Schäden, die nach Lieferung am Gerät und durch das Gerät verursacht werden (z.B. Oxidation, Stöße, Fall, Staub, Schmutz, Feuchtigkeit, ...), sowie auch der Inhalt (z.B. Datenverlust), Entschädigung für eventuellen Gewinnausfall.

- Verbrauchsgüter, Teile oder Zubehörfteile, die durch normalen Gebrauch dem Verschleiß ausgesetzt sind, wie z.B. Batterien (nicht nur aufladbare, sondern auch nicht aufladbare, eingebaute oder ersetzbare), Lampen, Gummiteile, Treibriemen, usw. (unbeschränkte Liste).

- Schäden verursacht durch Brandschaden, Wasserschaden, Blitz, Unfälle, Naturkatastrophen, usw.

- Schäden verursacht durch absichtliche, nachlässige oder unsachgemäße Anwendung, schlechte Wartung, zweckentfremdete Anwendung oder Nichtbeachtung von Benutzerhinweisen in der Bedienungsanleitung.

- Schäden infolge einer kommerziellen, professionellen oder kollektiven Anwendung des Gerätes (bei gewerblicher Anwendung wird die Garantieperiode auf 6 Monate zurückgeführt).

- Schäden verursacht durch eine unsachgemäße Verpackung und unsachgemäßen Transport des Gerätes.

- alle Schäden verursacht durch unautorisierte Änderungen, Reparaturen oder Modifikationen, die von einem Dritten ohne Erlaubnis von Velleman® vorgenommen werden.

• Im Fall einer Reparatur, wenden Sie sich an Ihren Velleman®-Verteiler. Legen Sie das Produkt ordnungsgemäß verpackt (vorzugsweise die Originalverpackung) und mit dem Original-Kaufbeleg vor. Fügen Sie eine deutliche Fehlerbeschreibung hinzu.

• Hinweis: Um Kosten und Zeit zu sparen, lesen Sie die Bedienungsanleitung nochmals und überprüfen Sie, ob es keinen auf der Hand liegenden Grund gibt, ehe Sie das Gerät zur Reparatur zurückschicken. Stell sich bei der Überprüfung des Gerätes heraus, dass kein Geräteschaden vorliegt, könnte dem Kunden eine Untersuchungspauschale berechnet.

• Für Reparaturen nach Ablauf der Garantiefrist werden Transportkosten berechnet.

• Jede kommerzielle Garantie lässt diese Rechte unberührt.

**Die oben stehende Aufzählung kann eventuell angepasst werden gemäß der Art des Produktes (siehe Bedienungsanleitung des Gerätes).**

**PL****Velleman® usługi i gwarancja jakości**

Od czasu założenia w 1972, Velleman® zdobył bogate doświadczenie w dziedzinie światowej elektroniki. Obecnie firma dystrybuuje swoje produkty w ponad 85 krajach.

Wszystkie nasze produkty spełniają surowe wymagania jakościowe oraz wypełniają normy i dyrektywy obowiązujące w krajach UE. W celu zapewnienia najwyższej jakości naszych produktów, przechodzą one regularne oraz dodatkowe wyrwykowe badania kontroli jakości, zarówno naszego wewnętrznego działu jakości jak również wyspecjalizowanych firm zewnętrznych. Pomimo dołożenia wszelkich starań czasem mogą pojawić się problemy techniczne, prosimy odwołać się do gwarancji (patrz warunki gwarancji).

**Ogólne Warunki dotyczące gwarancji:**

- Wszystkie produkty konsumenckie podlegają 24-miesięcznej gwarancji na wady produkcyjne i materiałowe od daty zakupu.
- W przypadku, gdy usterka jest niemożliwa do usunięcia lub koszt usunięcia jest nadmiernie wysoki Velleman® może zdecydować o wymianie artykułu na nowy, wolny od wad lub zwroć zapłaconą kwotę. Zwrot gotówki może jednak nastąpić z uwzględnieniem poniższych warunków:
- zwrot 100% ceny zakupu w przypadku, gdy wada wystąpiła w ciągu pierwszego roku od daty zakupu i dostawy
- wymiana wadliwego artykułu na nowy, wolny od wad z odpłatnością 50% ceny detalicznej lub zwrot 50% kwoty ceny nabycia w przypadku gdy wada wystąpiła w drugim roku od daty zakupu i dostawy.

**• Produkt nie podlega naprawie gwarancyjnej:**

- gdy wszystkie bezpośrednie lub pośrednie szkody spowodowane są działaniem czynników środowiskowych lub losowych (np. przez utlenianie, wstrząsy, upadki, kurz, brud, ...), wilgotności;
- gwarant nie ponosi odpowiedzialności za szkody wynikających z utraty danych;

- produkty konsumenckie, części zamienne lub akcesoria podatne na proces starzenia, wynikające z normalnego użytkowania, np.: baterie (ładowalne, nieladowalne, wbudowane lub wymienne), żarówki, paski napędowe, gumowe elementy napędowe... (nieograniczona lista);
- usterka wynika z działania pożaru, zalania wszelkimi cieczami, uderzenia pioruna, upadku lub kłęski żywiołowej, itp.;

- usterka wynika z zaniedbań eksploatacyjnych tj. umyślne bądź nieumyślne zaniechanie czyszczenia, konserwacji, wymiany materiałów eksploatacyjnych, niedbalstwa lub z niewłaściwego obchodzenia się lub niezgodnego użytkowania z instrukcją producenta;
- szkody wynikające z nadmiernego użytkowania gdy nie jest do tego celu przeznaczony tj. działalność komercyjna, zawodowa lub wspólne użytkowanie przez wiele osób - okres obowiązywania gwarancji zostanie obniżony do 6 (sześć) miesięcy;

- Szkody wynikające ze złe zabezpieczonej wysyłki produktu;
- Wszelkie szkody spowodowane przez nieautoryzowaną naprawę, modyfikację, przeróbkę produktu przez osoby trzecie jak również bez pisemnej zgody firmy Velleman®.
- Uszkodzony produkt musi zostać dostarczony do sprzedawcy® Velleman, solidnie zapakowany (najlepiej w oryginalnym opakowaniu), wraz z wyposażeniem z jakim produkt został sprzedany. W przypadku wysyłki towaru w opakowaniu innym niż oryginalnym ryzyko usterki produktu oraz tego skutki przechodzą na właściciela produktu. Wraz z niesprawnym produktem należy dołączyć jasny i szczegółowy opis jego usterki, wady;

- Wskazówka: Aby zaoszczędzić na kosztach i czasie, proszę szczegółowo zapoznać się z instrukcją obsługi; czy przyczyną wady są okoliczności techniczne czy też wynikają wyłącznie z nieznajomości obsługi produktu. W przypadku wysyłki sprawnego produktu do serwisu nabywca może zostać obciążony kosztami obsługi oraz transportu.
- W przypadku napraw pogwarancyjnych lub odpłatnych klient ponosi dodatkowo koszt wysyłki produktu do i z serwisu.

wymienione wyżej warunki są bez uszczerbku dla wszystkich komercyjnych gwarancji.

**Powyższe postanowienia mogą podlegać modyfikacji w zależności od wyrobu (patrz art obsługi).**

**PT****Garantia de serviço e de qualidade Velleman®**

Desde a sua fundação em 1972 Velleman® tem adquirido uma ampla experiência no sector da electrónica com uma distribuição em mais de 85 países.

Todos os nossos produtos respondem a exigências rigorosas e a disposições legais em vigor na UE. Para garantir a qualidade, submetemos regularmente os nossos produtos a controlos de qualidade suplementares, com o nosso próprio serviço qualidade como um serviço de qualidade externo. No caso improvável de um defeito mesmo com as

nossas precauções, é possível invocar a nossa garantia. (ver as condições de garantia).

**Condições gerais com respeito a garantia sobre os produtos grande público (para a UE):**

- qualquer produto grande público é garantido 24 mês contra qualquer vício de produção ou materiais a partir da data de aquisição efectiva;
- no caso da reclamação ser justificada e que a reparação ou substituição de um artigo é impossível, ou quando os custo são desproporcionados, Velleman® autoriza-se a substituir o dito artigo por um artigo equivalente ou a devolver a totalidade ou parte do preço de compra. Em outro caso, será consentido um artigo de substituição ou devolução completa do preço de compra no caso de um defeito no prazo de 1 ano depois da data de compra e entrega, ou um artigo de substituição pagando o valor de 50% do preço de compra ou devolução de 50% do preço de compra para defeitos depois de 1 a 2 anos.

**• estão por consequência excluídos:**

- todos os danos directos ou indirectos depois da entrega do artigo (p.ex. danos ligados a oxidação, choques, quedas, poeiras, areias, impurezas...) e provocado pelo aparelho, como o seu conteúdo (p.ex. perca de dados) e uma indemnização eventual por perca de receitas;
- consumíveis, peças ou acessórios sujeitos a desgaste causado por um uso normal, como p.ex. pilhas (recarregáveis, não recarregáveis, incorporadas ou substituíveis), lâmpadas, peças em borracha correias... (lista ilimitada);

- todos os danos que resultem de um incêndio, raios, de um acidente, de uma catastrophe natural, etc.;

- danos provocados por negligencia, voluntária ou não, uma utilização ou manutenção incorrecta, ou uma utilização do aparelho contrária as prescrições do fabricante;

- todos os danos por causa de uma utilização comercial, profissional ou colectiva do aparelho (o período de garantia será reduzido a 6 meses para uma utilização profissional);

- todos os danos no aparelho resultando de uma utilização incorrecta ou diferente daquela inicialmente prevista e descrita no manual de utilização;
- todos os danos depois de uma devolução não embalada ou mal protegida ao nível do acondicionamento.

- todas as reparações ou modificações efectuadas por terceiros sem a autorização de SA Velleman®;

- despesas de transporte de e para Velleman® se o aparelho não estiver coberto pela garantia.

- qualquer reparação será fornecida pelo local de compra. O aparelho será obrigatoriamente acompanhado do talão ou factura de origem e bem acondicionado (de preferência dentro da embalagem de origem com indicação do defeito ou avaria);

- dica: aconselha-mos a consulta do manual e controlar cabos, pilhas, etc. antes de devolver o aparelho. Um aparelho devolvido que estiver em bom estado será cobrado despesas a cargo do consumidor;

- uma reparação efectuada fora da garantia, será cobrado despesas de transporte;

- qualquer garantia comercial não prevalece as condições aqui mencionadas.

**A lista pode ser sujeita a um complemento conforme o tipo de artigo e estar mencionada no manual de utilização.**

**Made in PRC****Imported by Velleman nv****Legen Heirweg 33, 9890 Gavere, Belgium****www.velleman.eu**