

AIRP002

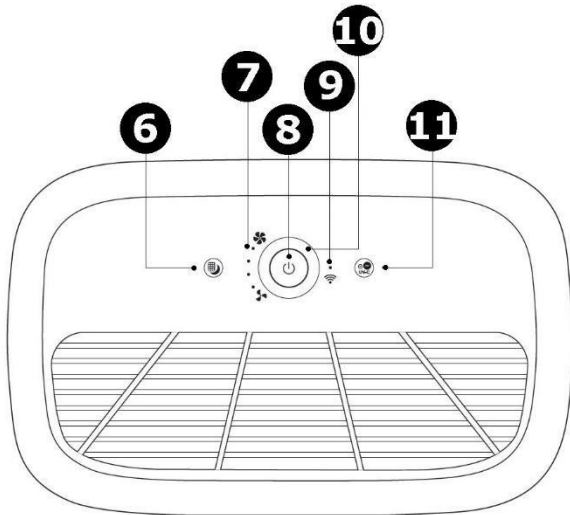

USER MANUAL	3
HANDLEIDING	8
MODE D'EMPLOI	13
MANUAL DEL USUARIO	18
BEDIENUNGSANLEITUNG	24
INSTRUKCJA OBSŁUGI	30
MANUAL DO UTILIZADOR	35

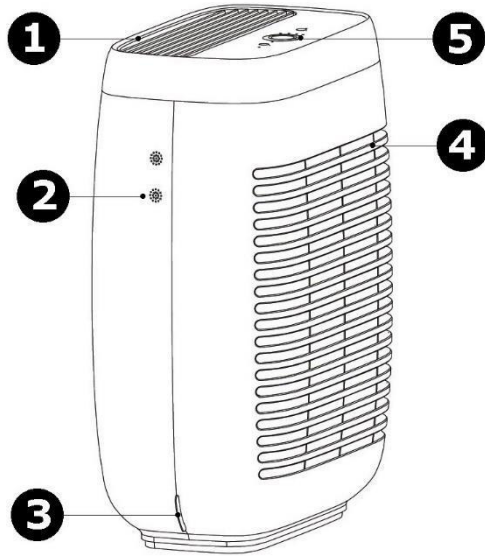



USER MANUAL

1. Introduction



To all residents of the European Union

Important environmental information about this product

This symbol on the device or the package indicates that disposal of the device after its lifecycle could harm the environment. Do not dispose of the unit (or batteries) as unsorted municipal waste; it should be taken to a specialized company for recycling. This device should be returned to your distributor or to a local recycling service. Respect the local environmental rules.

If in doubt, contact your local waste disposal authorities.

Thank you for choosing Perel! Please read the manual thoroughly before bringing this device into service. If the device was damaged in transit, do not install or use it and contact your dealer.

2. Safety Instructions



Read and understand this manual and all safety signs before using this appliance.



Class 2 appliance.

- This device can be used by children aged from 8 years and above, and persons with reduced physical, sensory or mental capabilities or lack of experience and knowledge if they have been given supervision or instruction concerning the use of the device in a safe way and understand the hazards involved. Children shall not play with the device. Cleaning and user maintenance shall not be made by children without supervision.
- If the supply cord is damaged, it must be replaced by the manufacturer, its service agent or similarly qualified persons in order to avoid a hazard.
- Do not obstruct any ventilation holes, air inlets or outlets.
- Do not disassemble the appliance. There are no user-serviceable parts.
- To avoid eye damage, do not look directly into the UV LEDs.
- This appliance is for household use only.
- Never clean the tank with abrasive or corrosive materials.
- Make sure that the available voltage does not exceed the voltage stated in the specifications of this manual.
- Disconnect the appliance from the mains to clean it or when it is not in use. Handle the power cord by the plug only. Avoid touching the power cord with wet hands.
- Never leave the appliance unattended when plugged in.
- Keep the appliance away from heat sources such as radiators. Operate only on a dry and level surface.
- Do not immerse the appliance.

3. General Guidelines

- Refer to the Velleman® Service and Quality Warranty on the last pages of this manual.
- All modifications of the device are forbidden for safety reasons. Damage caused by user modifications to the device is not covered by the warranty.
- Only use the device for its intended purpose. Using the device in an unauthorised way will void the warranty.
- Damage caused by disregard of certain guidelines in this manual is not covered by the warranty and the dealer will not accept responsibility for any ensuing defects or problems.
- Nor Velleman nv nor its dealers can be held responsible for any damage (extraordinary, incidental or indirect) – of any nature (financial, physical...) arising from the possession, use or failure of this product.
- Keep this manual for future reference.

4. Overview

Refer to the illustrations on page 2 of this manual.

General

1	air outlet
2	sensor
3	handle

4	control panel
5	air inlet

Control Panel

6	sleep/filter replacement
7	fan speed
8	on-off

9	Wi-Fi
10	air quality
11	UV-C

5. Operation

5.1 Before Using the Appliance

1. Install the appliance on a non-slippery and flat surface.
2. Make sure the appliance is unplugged from the mains.
3. Carefully pull the rear cover and remove it. Remove the (old) filter and check if it is clean.

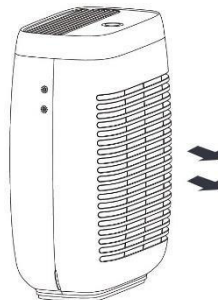

4. Remove the new filter from its packaging or take the clean filter and insert it in the filter compartment.

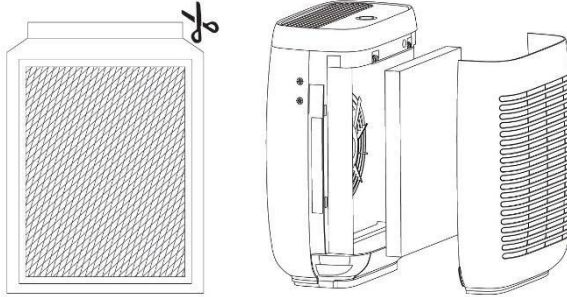

5. Re-install the rear cover on the appliance.

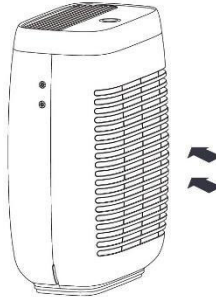

REMARKS

- Ensure the filter is correctly installed before switching on the appliance.
- Only replace the filter with a similar filter.
- When the filter life expires, the filter replacement indicator will blink blue.

6. Connect the appliance to the mains and switch on the appliance. Press and hold the filter replacement button to reset.

5.2 Use**On-Off Switch/Fan Speed Selector/Wi-Fi****On-Off Switch**

Press this button once to switch on the appliance. The appliance will enter the auto mode and automatically determine the fan speed according to the air quality.

Fan Speed

Press this button two, three or four times to select the low, medium or high fan speed. The fan speed indicator lights up accordingly.

Press this button a fifth time to switch off the appliance.



Wi-Fi

Install the Tuya app. Hold the on-off switch pressed to connect to the Wi-Fi (the Wi-Fi indicator should blink indicating the appliance is in configuration mode). Operate according to the instructions on your mobile device.

After configuration with the Tuya app is completed, you can control your appliance remotely, and check the operating status and air quality data through the app.



Sleep Function

Press this button once to switch on the sleep mode. The sleep mode operates quietly by using the lowest possible fan speed.

After activating the sleep mode, all indicators except the sleep indicator will be switched off. Press any button to re-activate the indicators, and press the sleep button to exit the sleep and enter the auto mode.



UV-C Function

Press this button to activate/de-activate the UV-C function. UV-C light acts as a germicide. An air purifier employing this technology will benefit people with allergies, asthma and weakened immune systems, providing them with added protection against germs.

Control the function using the Tuya app. The UV-C function will pause for 1 hour after 2 hours of continuous work. It will then work for 30 minutes and pause for 1 hour.

After Use

1. Switch off the appliance and unplug from the mains.
2. Keep the inside of the appliance dry. To prevent moisture build-up, dry with a clean cloth.

6. Care and Maintenance

Before starting any cleaning or maintenance activities:

1. Unplug the appliance from the mains.
2. Let the appliance cool down.

Cleaning

- To avoid scratching the appliance, do not use abrasive/caustic cleaning solutions or scrubbing pads. Dampen a clean towel lightly with soap and water to clean the control panel, then dry gently with a soft cloth or paper towel. To avoid damaging the electronic components, do not allow liquid to seep into the appliance.
- Wipe the interior of the appliance clean with a soft cloth dampened with a soap and water solution.
- Never clean the filter with a vacuum cleaner or wash it directly.

Storing

- Store the appliance and its accessories in its original package in a clean and dry area.

7. Troubleshooting

Problem	Cause	Possible solution
The appliance does not work.	The appliance is not connected to the mains.	Connect the appliance correctly to the mains.
	The appliance is not switched on.	Press the on-off button once.
Significantly reduced airflow.	The filter packaging has not been removed.	Remove the filter packaging before use.
	Low fan speed.	Select a higher fan speed with the speed button.
	Dirty filter.	Replace the filter.
	Not enough clearance around the appliance.	Ensure at least 0.5 m of clearance around the appliance.
Poor purification quality.	The room is too large.	Only use the appliance in rooms smaller than 8 m ² .
	Blocked air inlet or outlet.	Remove all objects blocking the air inlet or outlet.
	The filter is not properly installed.	Make sure the filter is properly installed.
The reset button lights after filter replacement.	The appliance has not been reset.	Press and hold the reset button for 5 seconds to reset the appliance.

8. Technical Specifications

power supply	220-240 V~, 50 Hz
power consumption	60 W
wireless frequency	2.412-2.484 GHz
max. RF power transmitted.....	63 mW
maximum room size	70 m ²
noise level	< 46 dB
timer	-
fan speed settings	4
filter type	pre-filter + EPA12 (carbon filter)
air purifier capacity	350 m ³ /h
material	HIPS
colour	white
dimensions	445 x 350 x 220 mm
weight	5800 g
cord length	1.8 m

Use this device with original accessories only. Velleman nv cannot be held responsible in the event of damage or injury resulting from (incorrect) use of this device. For more info concerning this product and the latest version of this manual, please visit our website www.velleman.eu. The information in this manual is subject to change without prior notice.

© COPYRIGHT NOTICE

The copyright to this manual is owned by Velleman nv. All worldwide rights reserved. No part of this manual may be copied, reproduced, translated or reduced to any electronic medium or otherwise without the prior written consent of the copyright holder.

HANDLEIDING

1. Inleiding



Aan alle ingezetenen van de Europese Unie **Belangrijke milieu-informatie betreffende dit product**

Dit symbool op het toestel of de verpakking geeft aan dat, als het na zijn levenscyclus wordt weggeworpen, dit toestel schade kan toebrengen aan het milieu. Gooi dit toestel (en eventuele batterijen) niet bij het gewone huishoudelijke afval; het moet bij een gespecialiseerd bedrijf terecht komen voor recyclage. U moet dit toestel naar uw verdeler of naar een lokaal recyclagepunt brengen. Respecteer de plaatselijke milieuwetgeving.

Hebt u vragen, contacteer dan de plaatselijke autoriteiten betreffende de verwijdering.

Bedankt voor uw aankoop! Lees deze handleiding grondig door voor u het toestel in gebruik neemt. Werd het toestel beschadigd tijdens het transport, installeer het dan niet en raadpleeg uw dealer.

2. Veiligheidsvoorschriften



Lees en begrijp deze handleiding en de veiligheidsinstructies vóór ingebruikname.



Dit toestel behoort tot klasse II.

- Dit toestel is geschikt voor gebruik door kinderen vanaf 8 jaar, door personen met fysieke, zintuiglijke of verstandelijke beperkingen, of door personen met gebrek aan ervaring en kennis, op voorwaarde dat dit onder toezicht gebeurt van een persoon die verantwoordelijk is voor hun veiligheid of hun aanwijzingen heeft gegeven, hoe zij het toestel moeten gebruiken en zich bewust zijn van de risico's die het gebruik van het toestel met zich meebrengt. Kinderen mogen niet met het toestel spelen. De reiniging en het onderhoud van het toestel mogen niet worden uitgevoerd door kinderen, tenzij ze onder toezicht staan.
- Indien de voedingskabel beschadigd is, dan moet deze door de fabrikant, diens servicedienst, of een gelijkwaardig bekwaam persoon vervangen worden om gevaar te voorkomen.
- Blokkeer nooit verluchttingsgaten, luchtin- en luchtuitlaten.
- Demonteer het toestel niet. Er zijn geen door de gebruiker te vervangen onderdelen.
- Kijk niet rechtstreeks in de uv-leds om oogletsels te vermijden.
- Dit toestel is enkel geschikt voor huishoudelijk gebruik.
- Gebruik nooit schuurmiddelen of bijtende producten om het reservoir te reinigen.
- De beschikbare netspanning mag niet hoger zijn dan de spanning vermeld in de specificaties achteraan de handleiding.
- Trek de stekker uit het stopcontact voordat u het toestel reinigt of als u het niet gebruikt. Houd de voedingskabel altijd vast bij de stekker en niet bij de kabel. Raak de voedingskabel nooit aan met natte handen.
- Laat het toestel nooit onbeheerd achter wanneer deze ingeschakeld is.
- Houd het toestel uit de buurt van warmtebronnen zoals radiatorkachels. Plaats het toestel op een droge en stabiele ondergrond.
- Dompel het toestel nooit onder in een vloeistof.

3. Algemene richtlijnen

- Raadpleeg de Velleman® service- en kwaliteitsgarantie achteraan deze handleiding.
- Om veiligheidsredenen mag u geen wijzigingen aanbrengen. Schade door wijzigingen die de gebruiker heeft aangebracht aan het toestel valt niet onder de garantie.
- Gebruik het toestel enkel waarvoor het gemaakt is. De garantie vervalt automatisch bij ongeoorloofd gebruik.
- De garantie geldt niet voor schade door het negeren van bepaalde richtlijnen in deze handleiding en uw dealer zal de verantwoordelijkheid afwijzen voor defecten of problemen die hier rechtstreeks verband mee houden.
- Noch Velleman nv noch zijn verdelers kunnen aansprakelijk gesteld worden voor schade (buitengewoon, incidenteel of onrechtstreeks) – van welke aard dan ook (financieel, fysisch...) voortvloeiend uit het bezit, gebruik of falen van dit product.
- Bewaar deze handleiding voor verdere raadpleging.

4. Omschrijving

Raadpleeg de afbeeldingen op pagina 2 van deze handleiding.

Algemeen

1	luchtuitlaat
2	sensor
3	handgreep

4	controlepaneel
5	luchtinlaat

Bedieningspaneel

6	nachtfunctie/vervanging filter
7	snelheid ventilator
8	aan-uit

9	wifi
10	luchtkwaliteit
11	UV-C

5. Gebruik

5.1 Alvorens het toestel te gebruiken

1. Installeer het toestel op een slijprij en effen oppervlak.
2. Ontkoppel het toestel van het lichtnet.
3. Verwijder voorzichtig het achterste paneel. Verwijder de (oude) filter en controleer of hij proper is.

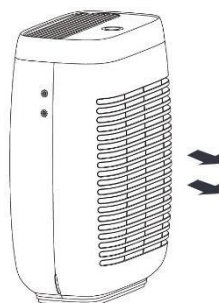

4. Haal de nieuwe filter uit zijn verpakking of neem de proper filter en installeer hem in het filtervak.

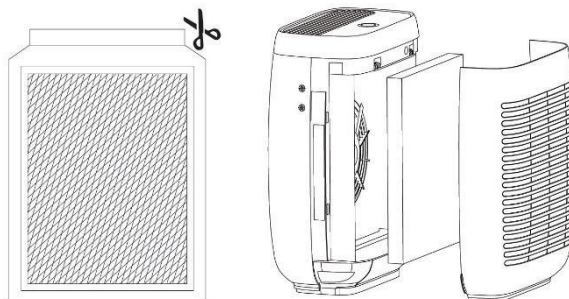

5. Plaats het achterste paneel terug op het toestel.

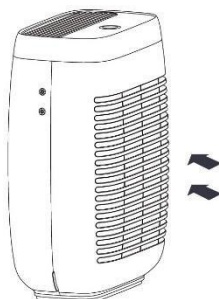

OPMERKINGEN

- Zorg ervoor dat de filter correct geïnstalleerd is alvorens het toestel in te schakelen.
- Vervang een filter enkel met een identiek exemplaar.
- Het lampje voor filtervervangning licht blauw op wanneer de filter aan vervanging toe is.

6. Sluit het toestel aan op het lichtnet en schakel het toestel in. Houd de knop voor filtervervangning ingedrukt om het toestel te resetten.

5.2 Gebruik**Aan-uitschakelaar/ventilatorsnelheid/wifi****Aan-uitschakelaar**

Druk op deze knop om het toestel in te schakelen. Het toestel kiest de automatische modus en bepaalt zelf de ventilatorsnelheid naargelang de luchtkwaliteit.

Ventilatorsnelheid

Druk deze knop een, twee, drie of vier keer in om de lage, gemiddelde of hoge ventilatorsnelheid te selecteren. Het lampje voor de snelheid licht dienovereenkomstig op.

Druk deze knop een vijfde keer in om het toestel uit te schakelen.



Wifi

Installeer de Tuya-app. Houd de aan-uitschakelaar ingedrukt om de wififunctie in te schakelen (het wifilampje knippert om aan te tonen dat het toestel in instelmodus staat). Ga verder volgens de instructies op uw mobiel toestel.

Nadat u de instelling in de Tuya-app hebt vervolledigd, kunt u het toestel op afstand bedienen en de instelmodus en de luchtkwaliteit via de app raadplegen.



Nachtfunctie

Druk deze knop een keer in om de nachtfunctie in te schakelen. Doordat het toestel de laagste ventilatorsnelheid gebruikt, is de nachtfunctie is nagenoeg geruisloos.

In nachtmodus zijn alle lampjes uitgeschakeld behalve het lampje voor de nachtfunctie. Druk op een willekeurige knop om alle lampjes opnieuw in te schakelen, en druk op de nachtknop om de nachtfunctie te verlaten en de automodus in te schakelen.



UV-C

Druk op deze knop om de UV-C-functie in of uit te schakelen. UV-C-licht is een kiemdodend middel. Een luchtreiniger met deze technologie is een onmisbaar toestel voor mensen die last hebben van allergieën, astma en een verzwakt immuunsysteem, en zal hen extra beschermen.

Bedien de functie via de Tuya-app. De UV-C-functie schakelt zichzelf gedurende 1 uur uit na een ononderbroken gebruik van 2 uur. Daarna werkt de functie gedurende 30 minuten met pauzes van 1 uur.

Na gebruik

1. Schakel het toestel uit en ontkoppel van het lichtnet.
2. Houd de binnenbehuizing van het toestel droog. Veeg condens weg met een droge doek.

6. Reiniging en onderhoud

Voor het reinigen of onderhoud:

1. Ontkoppel het toestel van het lichtnet.
2. Laat het toestel afkoelen.

Reiniging

- Gebruik geen schuurmiddelen, bijtende reinigingsmiddelen of schuursponsjes om krassen op het toestel te vermijden. Bevochtig een propere doek met een oplossing van water en reinigingsmiddel. Maak hiermee het bedieningspaneel schoon en droog af met een zachte doek. Vermijd dat vloeistof de behuizing binnendringt om de elektronische componenten niet te beschadigen.
- Reinig de behuizing met een zachte doek die licht bevochtigd is met een milde zeepoplossing.
- Reinig de filter nooit met een stofzuiger en maak hem nooit nat.

Opslag

- Bewaar het toestel in de oorspronkelijke verpakking op een droge en propere plaats.

7. Problemen en oplossingen

Probleem	Oorzaak	Mogelijke oplossing
Het toestel werkt niet.	Het toestel is niet aangesloten.	Steek de stekker in het stopcontact.
	Het toestel is niet ingeschakeld.	Druk een keer op de aan-uitknop.
Verminderde luchtstroom.	De filter zit nog in de verpakking.	Verwijder de verpakking alvorens de filter in het toestel te installeren.
	Lage ventilatorsnelheid.	Selecteer een hogere snelheid.
	De filter is vuil.	Vervang de filter.
	Niet genoeg ruimte rondom het toestel.	Zorg voor minstens 0.5 m ruimte rondom het toestel.
De lucht wordt niet voldoende gezuiverd.	De ruimte waar het toestel in gebruikt wordt is te groot.	Gebruik het toestel in een ruimte van maximaal 8 m ² .
	De luchtinlaat of -uitlaat is geblokkeerd.	Verwijder elk object voor de luchtinlaat of -uitlaat.
	De filter is niet correct geïnstalleerd.	Installeer de filter op een correcte manier.
De resetknop licht na de vervanging van de filter op.	Het toestel werd niet gereset.	Houd de resetknop gedurende 5 seconden ingedrukt om het toestel te resetten.

8. Technische specificaties

voeding	220-240 V~, 50 Hz
verbruik	60 W
draadloze frequentie	2.412-2.484 GHz
max. RF-vermogen	63 mW
voor ruimtes tot	70 m ²
geluidsniveau	< 46 dB
timer	-
ventilatorsnelheden	4
filtertype	voorfilter - EPA12 (koolstoffilter)
luchtzuivering	350 m ³ /u
materiaal.....	HIPS
kleur	wit
afmetingen	445 x 350 x 220 mm
gewicht	5800 g
kabellengte.....	1.8 m

Gebruik dit toestel enkel met originele accessoires. Velleman nv is niet aansprakelijk voor schade of kwetsuren bij (verkeerd) gebruik van dit toestel. Voor meer informatie over dit product en de laatste versie van deze handleiding, zie www.velleman.eu. De informatie in deze handleiding kan te allen tijde worden gewijzigd zonder voorafgaande kennisgeving.

© AUTEURSRECHT

Velleman nv heeft het auteursrecht voor deze handleiding. Alle wereldwijde rechten voorbehouden. Het is niet toegestaan om deze handleiding of gedeelten ervan over te nemen, te kopiëren, te vertalen, te bewerken en op te slaan op een elektronisch medium zonder voorafgaande schriftelijke toestemming van de rechthebbende.

MODE D'EMPLOI

1. Introduction



Aux résidents de l'Union européenne

Informations environnementales importantes concernant ce produit

Ce symbole sur l'appareil ou l'emballage indique que l'élimination d'un appareil en fin de vie peut polluer l'environnement. Ne pas jeter un appareil électrique ou électronique (et des piles éventuelles) parmi les déchets municipaux non-sujets au tri sélectif ; une déchetterie traitera l'appareil en question. Renvoyer l'appareil à votre fournisseur ou à un service de recyclage local. Respecter la réglementation locale relative à la protection de l'environnement.

En cas de questions, contacter les autorités locales pour élimination.

Nous vous remercions de votre achat ! Lire attentivement le présent mode d'emploi avant la mise en service de l'appareil. Si l'appareil a été endommagé pendant le transport, ne pas l'installer et consulter votre revendeur.

2. Consignes de sécurité



Lire et comprendre ce mode d'emploi et toutes les consignes de sécurité avant d'utiliser l'appareil.



Appareil de classe 2.

- Cet appareil peut être utilisé par des enfants âgés de 8 ans et plus et des personnes manquant d'expérience et de connaissances ou dont les capacités physiques, sensorielles ou mentales sont réduites, si elles ont été formées et encadrées quant à l'utilisation de l'appareil d'une manière sûre et connaissent les risques encourus. Ne pas laisser les enfants jouer avec l'appareil. Le nettoyage et l'entretien ne doivent pas être effectués par des enfants sans surveillance.
- Un cordon d'alimentation endommagé doit être remplacé par le fabricant, un technicien ou une autre personne qualifiée pour éviter tout danger.
- Ne pas bloquer les trous de ventilation, les entrée et sortie d'air.
- Ne jamais démonter l'appareil. Il n'y a aucune pièce réparable par l'utilisateur.
- Ne pas regarder dans les LED UV afin d'éviter des lésions oculaires.
- Ce produit est destiné uniquement à un usage intérieur.
- Ne jamais nettoyer le réservoir avec des nettoyeurs corrosifs ou abrasifs.
- S'assurer que la tension réseau ne dépasse pas la tension indiquée dans les spécifications.
- Déconnecter l'appareil avant de le nettoyer ou lorsqu'il n'est pas utilisé. Tirer sur la fiche pour débrancher l'appareil ; non pas sur le câble. Ne jamais toucher le cordon d'alimentation avec les mains mouillées.
- Ne jamais laisser l'appareil sans surveillance lorsqu'il est branché.
- Tenir l'appareil à l'écart des sources de chaleur comme les radiateurs. Toujours placer l'appareil sur une surface sèche et plane.
- Ne jamais immerger l'appareil dans l'eau ou tout autre liquide.

3. Directives générales

- Se référer à la garantie de service et de qualité Velleman® en fin de ce mode d'emploi.
- Toute modification est interdite pour des raisons de sécurité. Les dommages occasionnés par des modifications par le client ne tombent pas sous la garantie.
- N'utiliser l'appareil qu'à sa fonction prévue. Un usage impropre annule d'office la garantie.
- La garantie ne se s'applique pas aux dommages survenus en négligeant certaines directives de ce mode d'emploi et votre revendeur déclinera toute responsabilité pour les problèmes et les défauts qui en résultent.
- Ni Velleman SA ni ses distributeurs ne peuvent être tenus responsables des dommages exceptionnels, imprévus ou indirects, quelles que soient la nature (financière, corporelle, etc.), causés par la possession, l'utilisation ou le dysfonctionnement de ce produit.
- Garder ce mode d'emploi pour toute référence ultérieure.

4. Description

Se référer aux illustrations en page 2 de ce mode d'emploi.

Général

1	sortie d'air
2	capteur
3	poignée

4	panneau de contrôle
5	entrée d'air

Panneau de contrôle

6	fonction nuit/remplacement filtre
7	vitesse ventilateur
8	on-off

9	wifi
10	qualité d'air
11	UV-C

5. Emploi

5.1 Avant l'usage

1. Installer l'appareil sur une surface adhérente et plane.
2. Déconnecter l'appareil du réseau électrique.
3. Retirer le panneau arrière de l'appareil. Retirer le filtre (usagé) et vérifier s'il est propre.

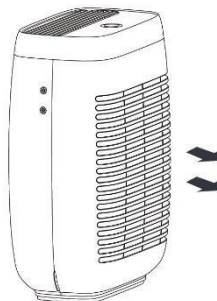

4. Déballez le nouveau filtre ou prenez le filtre propre et l'installez dans son compartiment.

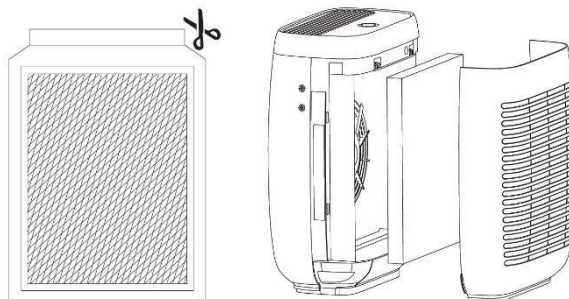

5. Réinstallez le panneau arrière sur l'appareil.

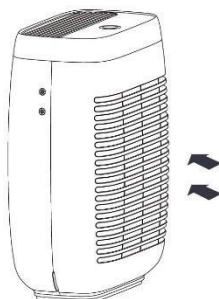

REMARQUES

- S'assurer de l'installation correcte du filtre avant d'allumer l'appareil.
- Ne remplacer le filtre qu'avec un exemplaire identique.
- Une fois le filtre usé, le témoin de remplacement du filtre s'allume en bleu.

-
6. Raccorder l'appareil au réseau électrique et allumer l'appareil. Maintenir enfoncé le bouton de remplacement du filtre pour réinitialiser l'appareil.

5.2 Emploi



Bouton on-off/sélecteur de vitesse du ventilateur/wifi

Bouton on-off

Enfoncer ce bouton pour allumer l'appareil. L'appareil entre en mode automatique et détermine automatiquement la vitesse de rotation du ventilateur selon la qualité de l'air.

Vitesse ventilateur

Enfoncer ce bouton deux, trois ou quatre fois pour sélectionner la vitesse de rotation basse, moyenne ou haute. Le témoin de vitesse de rotation du ventilateur s'allume en conséquence.

Enfoncer ce bouton une cinquième fois pour éteindre l'appareil.



Wifi

Installer l'application Tuya. Maintenir enfoncé le bouton on-off pour établir la connexion wifi (le témoin wifi clignote pour indiquer que l'appareil est en mode de configuration). Continuer en suivant les instructions sur votre appareil mobile.

Une fois la configuration terminée, vous pourrez contrôler l'appareil à distance, et vérifier le mode sélectionné et la qualité de l'air en consultant l'application Tuya.



Fonction nuit

Enfoncer ce bouton pour mettre l'appareil en mode nuit. Cette fonction utilise la vitesse de rotation la plus lente et le bruit est donc réduit au minimum.

En activant le mode nuit, tous les témoins s'éteignent sauf celui de la fonction nuit. Enfoncer un bouton quelconque pour réactiver les témoins, et enfoncer le bouton du mode nuit pour quitter la fonction et activer le mode automatique.



Fonction UV-C

Enfoncer ce bouton pour activer/désactiver la fonction UV-C. La lumière UV-C est un puissant germicide. Un purificateur d'air utilisant cette technologie est indispensable pour toute personne souffrant d'allergies, d'asthme et d'un système immunitaire affaibli, les protégeant contre un grand nombre de germes.

Contrôler la fonction depuis l'application Tuya. La fonction UV-C est interrompu pendant 1 heure après 2 heures de fonctionnement continu. Ensuite, le mode fonctionne pendant 30 minutes et s'interrompt pendant 1 heure.

Après l'emploi

1. Éteindre l'appareil et le débrancher du réseau électrique.
2. S'assurer que l'intérieur de l'appareil reste sec. Nettoyer toute condensation avec un chiffon sec.

6. Entretien

Avant tout nettoyage ou entretien :

1. Débrancher l'appareil du réseau électrique.
2. Laisser refroidir l'appareil.

Nettoyage

- Afin d'éviter les rayures sur l'appareil, ne pas utiliser de nettoyeurs abrasifs/caustiques ou de tampons à récurer. Humecter un chiffon propre avec une solution d'eau et de détergent. Nettoyer le panneau de contrôle et essuyer avec un chiffon sec. Afin d'éviter d'endommager les composants électroniques, éviter l'infiltration de tout liquide dans l'appareil.
- Nettoyer le boîtier de l'appareil avec un chiffon doux imprégné d'un détergent doux.
- Ne jamais nettoyer le filtre à l'aide d'un aspirateur ou en le plongeant directement dans de l'eau.

Rangement

- Ranger l'appareil et ses accessoires dans l'emballage d'origine et dans un endroit propre et sec.

7. Problèmes et solutions

Problème	Cause	Solution proposée
L'appareil ne fonctionne pas.	L'appareil n'est pas connecté au secteur.	Brancher l'appareil sur une prise électrique.
	L'appareil n'est pas allumé.	Enfoncer le bouton on-off.
Flux d'air réduit.	Le filtre n'a pas été déballé.	Retirer le filtre de son emballage avant l'usage.
	Vitesse de rotation du ventilateur réduite.	Sélectionner une vitesse supérieure.
	Filtre souillé.	Remplace le filtre.
	Espace autour de l'appareil réduit.	Assurer un espace de minimum 0.5 m autour de l'appareil.
Performances de purification réduites.	La surface d'utilisation est trop importante.	N'utiliser l'appareil que dans un espace de maximum 8 m ² .
	Entrée ou sortie d'air bloquée.	Retirer tout objet bloquant l'entrée ou la sortie d'air.
	Le filtre n'a pas été installé correctement.	Veiller à installer le filtre de manière correcte.
Le bouton de réinitialisation s'allume après le remplacement du filtre.	L'appareil n'a pas été réinitialisé.	Maintenir enfoncé le bouton de réinitialisation pendant 5 secondes pour réinitialiser l'appareil.

8. Spécifications techniques

alimentation	220-240 V~, 50 Hz
consommation	60 W
fréquence sans fil	2.412-2.484 GHz
puissance RF max.....	63 mW
surface couverte.....	70 m ²
niveau sonore	< 46 dB
minuterie	-
vitesse de ventilation.....	4
type de filtre	préfiltre - EPA12 (filtre à charbon)
capacité de purification	350 m ³ /h
matériau	HIPS
couleur.....	blanc
dimensions	445 x 350 x 220 mm
pois	5800 g
longueur du câble.....	1.8 m

N'employer cet appareil qu'avec des accessoires d'origine. Velleman SA ne peut, dans la mesure conforme au droit applicable être tenue responsable des dommages ou lésions (directs ou indirects) pouvant résulter de l'utilisation de cet appareil. Pour plus d'informations concernant cet article et la dernière version de ce mode d'emploi, consulter notre site www.velleman.eu. Les spécifications et le contenu de ce mode d'emploi peuvent être modifiés sans notification préalable.

© DROITS D'AUTEUR

Velleman SA est l'ayant droit des droits d'auteur de ce mode d'emploi. Tous droits mondiaux réservés. Toute reproduction, traduction, copie ou diffusion, intégrale ou partielle, du contenu de ce mode d'emploi par quelque procédé ou sur tout support électronique que ce soit est interdite sans l'accord préalable écrit de l'ayant droit.

MANUAL DEL USUARIO

1. Introducción



A los ciudadanos de la Unión Europea

Importantes informaciones sobre el medio ambiente concerniente a este producto

Este símbolo en este aparato o el embalaje indica que, si tira las muestras inservibles, podrían dañar el medio ambiente. No tire este aparato (ni las pilas, si las hubiera) en la basura doméstica; debe ir a una empresa especializada en reciclaje. Devuelva este aparato a su distribuidor o a la unidad de reciclaje local. Respete las leyes locales en relación con el medio ambiente.

Si tiene dudas, contacte con las autoridades locales para residuos.

¡Gracias por elegir Perel! Lea atentamente las instrucciones del manual antes de usar el aparato. Si ha sufrido algún daño en el transporte no lo instale y póngase en contacto con su distribuidor.

2. Instrucciones de seguridad



Lea y comprenda este manual y todas las instrucciones de seguridad antes de usar el aparato.



Este aparato pertenece a la clase de protección 2.

- Este aparato no es apto para niños menores de 8 años ni para personas con capacidades físicas, sensoriales o mentales reducidas ni para personas con una falta de experiencia y conocimientos del producto, salvo si están bajo la vigilancia de una persona que pueda garantizar la seguridad. Asegúrese de que los niños no jueguen con este dispositivo. Nunca deje que los niños limpien o manipulen el aparato sin supervisión.
- Un cable de alimentación dañado debe ser reemplazado por el distribuidor, un técnico u otra persona cualificada para evitar cualquier peligro.
- No bloquee los orificios de ventilación ni las entradas y las salidas de aire.
- No desmonte el aparato. El usuario no habrá de efectuar el mantenimiento de ninguna pieza.
- Para evitar lesiones oculares, no mire directamente a la luz de los LEDs UV.
- Este producto sólo es apto para el uso doméstico.
- Nunca limpie el depósito con líquidos corrosivos o abrasivos.
- Asegúrese de que la tensión de red no sobrepase la tensión indicada en las especificaciones.
- Desenchufe siempre el aparato si no va a usarlo durante un largo período de tiempo o antes de limpiarlo. Tire siempre del enchufe para desconectar el cable de red, nunca del propio cable. No toque el cable de alimentación con las manos mojadas.
- Nunca deje un aparato activado sin vigilancia.
- Mantenga el aparato lejos del alcance de fuentes de calor como p.ej. calefacciones. Utilice el aparato sólo en una superficie seca y plana.
- Nunca sumerja el aparato en un líquido

3. Normas generales

- Véase la Garantía de servicio y calidad Velleman® al final de este manual del usuario.
- Por razones de seguridad, las modificaciones no autorizadas del aparato están prohibidas. Los daños causados por modificaciones no autorizadas, no están cubiertos por la garantía.
- Utilice sólo el aparato para las aplicaciones descritas en este manual. Su uso incorrecto anula la garantía completamente.
- Los daños causados por descuido de las instrucciones de seguridad de este manual invalidarán su garantía y su distribuidor no será responsable de ningún daño u otros problemas resultantes.
- Ni Velleman nv ni sus distribuidores serán responsables de los daños extraordinarios, ocasionales o indirectos, sea cual sea la índole (financiera, física, etc.), causados por la posesión, el uso o el fallo de este producto.
- Guarde este manual del usuario para cuando necesite consultarlo.

4. Descripción

Véase las figuras en la página 2 de este manual del usuario.

General

1	salida de aire
2	sensor
3	mango

4	panel de control
5	orificios de ventilación

Panel de control

6	sleep (sueño)/reemplazar el filtro
7	velocidad del ventilador
8	encendido-apagado

9	Wifi
10	calidad de aire
11	UV-C

5. Funcionamiento

5.1 Antes del uso

1. Instale el aparato en una superficie plana y antideslizante.
2. Asegúrese de que el aparato esté desenchufado.
3. Quite el panel trasero del aparato. Retire el filtro (usado) y compruebe si está limpio.

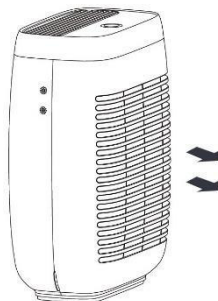

4. Saque el nuevo filtro del embalaje (o utilice el filtro limpio) e introdúzcalo en el compartimento de filtro.

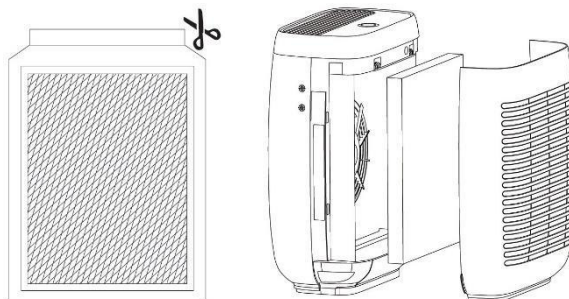

5. Vuelva a instalar el panel trasero.

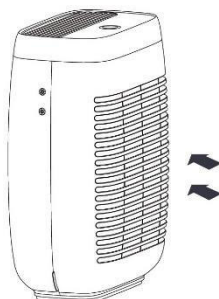

OBSERVACIONES

- Antes de encender el aparato, asegúrese de que el filtro esté instalado correctamente.
- Reemplace el filtro solo por un filtro del mismo tipo.
- Cuando el filtro haya llegado al final de su vida útil, el indicador de reemplazo del filtro se iluminará en azul.

6. Enchufe el aparato a la toma eléctrica y enciéndelo. Mantenga pulsado el botón de reemplazo del filtro para reiniciar.

5.2 Uso



Interruptor de encendido-apagado/Velocidad del ventilador/Wifi

Interruptor de encendido-apagado

Pulse el botón una vez para encender el aparato. El aparato entra en el modo automático y determina automáticamente la velocidad del ventilador según la calidad del aire.

Velocidad del ventilador

Pulse este botón dos, tres o cuatro veces para seleccionar la velocidad mínima, media o máxima. El indicador de velocidad se iluminará.

Vuelva a pulsar este botón una quinta vez para desactivar el aparato.



Wi-Fi

Instale la aplicación 'Tuya'. Mantenga pulsado el botón de encendido-apagado para conectarse a la red wifi (el indicador wifi parpadeará para indicar que el aparato está en el modo de configuración). Siga las instrucciones en la pantalla del dispositivo móvil. Después de haber terminado la configuración, podrá controlar el aparato a distancia y comprobar el estado de funcionamiento y la calidad de aire en la aplicación.



Función 'sleep' (sueño)

Pulse este botón una vez para activar el modo 'sleep'. Esta función utiliza la velocidad del ventilador más baja para reducir al mínimo el ruido.

Después de haber activado el modo 'sleep', todos los indicadores salvo el indicador 'sleep' se apagarán. Pulse cualquier botón para volver a activar los indicadores y pulse el botón 'sleep' para salir del modo 'sleep' y activar el modo automático.



Función UV-C

Pulse este botón para activar/desactivar la función UV-C. La lámpara UV-C actúa como germicida. Un purificador de aire que utiliza esta tecnología es beneficioso para personas que sufren de alergias, asma y un sistema inmunitario debilitado y provee una protección efectiva contra los microorganismos.

Controle la función con la aplicación Tuya. La función UV-C se desactivará durante 1 hora después de 2 horas de funcionamiento continuo. Luego, se activará durante 30 minutos y se desactivará durante 1 hora.

Después del uso

1. Apague y desenchufe el aparato.
2. Mantenga seco el interior del aparato. Utilice un paño limpio para quitar la condensación.

6. Cuidado y mantenimiento

Antes de iniciar cualquier actividad de limpieza o mantenimiento:

1. Desenchufe el aparato.
2. Deje que el aparato se enfríe.

Limpieza

- Para no rayar el aparato, no use productos abrasivos/cáusticos ni estropajos. Limpie el panel de control con un paño suave con agua y jabón. Luego, séquelo con un paño suave o papel toalla. Para no dañar los componentes electrónicos, asegúrese de que no pueda entrar ningún líquido en el aparato.
- Limpie el interior del aparato con un paño suave con agua y jabón.
- Nunca limpie el filtro con una aspiradora y no lo lave en el lavavajillas.

Guardar el aparato

- Almacene el aparato y los accesorios en su embalaje original y en un lugar limpio y seco.

7. Solución de problemas

Problema	Causa	Solución posible
El aparato no funciona.	El aparato no está enchufado.	Enchufe el aparato de forma correcta.
	El aparato no está encendido.	Pulse el botón de encendido/apagado una vez.
Caudal de aire reducido.	No ha quitado el embalaje del filtro.	Quite el embalaje antes del uso.
	Baja velocidad del ventilador.	Seleccione una mayor velocidad del ventilador con el botón de velocidad.
	Filtro sucio.	Reemplace el filtro.
	No hay suficiente espacio alrededor del aparato.	Asegúrese de dejar suficiente espacio (mín. 0.5 m) alrededor del aparato.
El aire no se purifica lo suficiente.	La habitación es demasiado grande.	El aparato solo es apto para habitaciones inferiores a 8 m ² .
	La salida o la entrada de aire está bloqueada.	Quite cualquier objeto que bloquee la salida o la entrada.
	El filtro no está instalado correctamente.	Asegúrese de que el filtro esté instalado correctamente.
Después de haber reemplazado el filtro, el botón de reinicio se iluminará.	El aparato no se reinicia.	Mantenga pulsado el botón durante 5 segundos para reiniciar el aparato.

8. Especificaciones

alimentación	220-240 V~, 50 Hz
consumo	60 W
frecuencia inalámbrica	2.412-2.484 GHz
máx. potencia RF	63 mW
para una habitación de máx.	70 m ²
nivel de ruido	< 46 dB
temporizador	-
ajustes de la velocidad del ventilador	4
tipo de filtro	prefiltro + EPA12 (filtro de carbón)
capacidad de purificación	350 m ³ /h
material	HIPS
color	blanco

dimensiones445 x 350 x 220 mm
peso 5800 g
longitud de la cuerda 1.8 m

Utilice este aparato sólo con los accesorios originales. Velleman NV no será responsable de daños ni lesiones causados por un uso (indebido) de este aparato. Para más información sobre este producto y la versión más reciente de este manual del usuario, visite nuestra página www.velleman.eu. Se pueden modificar las especificaciones y el contenido de este manual sin previo aviso.

© DERECHOS DE AUTOR

Velleman NV dispone de los derechos de autor para este manual del usuario. Todos los derechos mundiales reservados. Está estrictamente prohibido reproducir, traducir, copiar, editar y guardar este manual del usuario o partes de ello sin el consentimiento previo por escrito del propietario del copyright.

BEDIENUNGSANLEITUNG

1. Einführung

An alle Einwohner der Europäischen Union Wichtige Umweltinformationen über dieses Produkt



Dieses Symbol auf dem Produkt oder der Verpackung zeigt an, dass die Entsorgung dieses Produktes nach seinem Lebenszyklus der Umwelt Schaden zufügen kann. Entsorgen Sie die Einheit (oder verwendeten Batterien) nicht als unsortierter Hausmüll; die Einheit oder die verwendeten Batterien müssen von einer spezialisierten Firma zwecks Recycling entsorgt werden. Diese Einheit muss an den Händler oder ein örtliches Recycling-Unternehmen retourniert werden. Respektieren Sie die örtlichen Umweltvorschriften.

Falls Zweifel bestehen, wenden Sie sich für Entsorgungsrichtlinien an Ihre örtliche Behörde.

Vielen Dank, dass Sie sich für Perel entschieden haben! Lesen Sie diese Bedienungsanleitung vor Inbetriebnahme sorgfältig durch. Überprüfen Sie, ob Transportschäden vorliegen. Sollte dies der Fall sein, verwenden Sie das Gerät nicht und wenden Sie sich an Ihren Händler.

2. Sicherheitshinweise



Lesen und begreifen Sie diese Bedienungsanleitung und die Sicherheitshinweise vor Inbetriebnahme.



Der Aufbau des Gerätes entspricht der Schutzklasse 2.

- Dieses Gerät kann von Kindern ab 8 Jahren und darüber sowie von Personen mit verringerten physischen, sensorischen oder mentalen Fähigkeiten oder Mangel an Erfahrung und Wissen benutzt werden, wenn sie beaufsichtigt oder bezüglich des sicheren Gebrauchs des Gerätes unterwiesen wurden und die daraus resultierenden Gefahren verstehen. Kinder sollten nicht mit dem Gerät spielen. Beachten Sie, dass Kinder das Gerät nicht reinigen oder bedienen.
- Ist der Stromkabel beschädigt, dann soll der Hersteller, eine Fachkraft oder eine andere geeignete Person das Kabel ersetzen.
- Blockieren Sie weder die Lüftungsschlitze noch die Luftauslässe und -Einlässe.
- Demontieren Sie niemals das Gerät. Es gibt keine zu wartenden Teile.
- Blicken Sie niemals direkt in die UV-LEDs, um Schäden an den Augen zu vermeiden.
- Dieses Gerät ist nur für den häuslichen Gebrauch bestimmt.
- Verwenden Sie zur Reinigung keine aggressiven Reinigungsmittel.
- Stellen Sie sicher, dass die in der Bedienungsanleitung angegebene Netzspannung (siehe 'Technische Daten') der Spannung Ihrer örtlichen Stromversorgung entspricht.
- Ziehen Sie den Stecker nach dem Gebrauch und bevor Sie das Gerät reinigen aus der Steckdose. Fassen Sie dazu den Netzstecker an der Grifffläche an und ziehen Sie nie an der Netzleitung. Berühren Sie das Netzkabel nicht mit feuchten Händen.
- Lassen Sie das Gerät in Betrieb nicht unbeaufsichtigt zurück.
- Halten Sie das Gerät von Wärmequellen wie z.B. Radiatoren fern. Stellen Sie das Gerät auf einen trockenen und stabilen Untergrund.
- Tauchen Sie das Gerät niemals in Wasser ein.

3. Allgemeine Richtlinien

- Siehe Velleman® Service- und Qualitätsgarantie am Ende dieser Bedienungsanleitung.
- Eigenmächtige Veränderungen sind aus Sicherheitsgründen verboten. Bei Schäden verursacht durch eigenmächtige Änderungen erlischt der Garantieanspruch.
- Verwenden Sie das Gerät nur für Anwendungen beschrieben in dieser Bedienungsanleitung. Bei falscher Anwendung dieses Gerätes erlischt der Garantieanspruch.
- Bei Schäden, die durch Nichtbeachtung der Bedienungsanleitung verursacht werden, erlischt der Garantieanspruch. Für daraus resultierende Folgeschäden übernimmt der Hersteller keine Haftung.
- Weder Velleman nv noch die Händler können für außergewöhnliche, zufällige oder indirekte Schäden irgendwelcher Art (finanziell, physisch, usw.), die durch Besitz, Gebrauch oder Defekt verursacht werden, haftbar gemacht werden.
- Bewahren Sie diese Bedienungsanleitung für künftige Einsichtnahme auf.

4. Beschreibung

Siehe Abbildungen, Seite 2 dieser Bedienungsanleitung.

Allgemeines

1	Luftauslass
2	Sensor
3	Tragegriff

4	Bedienfeld
5	Lufteinlass

Bedienfeld

6	Sleep/Filter ersetzen
7	Lüftergeschwindigkeit
8	ein-aus

9	Wi-Fi
10	Luftqualität
11	UV-C

5. Betrieb

5.1 Bevor der Inbetriebnahme

1. Stellen Sie das Gerät auf eine ebenen, rutschfeste Fläche.
2. Ziehen Sie den Stecker aus der Steckdose.
3. Entfernen Sie vorsichtig die Rückseite. Entfernen Sie den (alten) Filter und überprüfen Sie, ob er sauber ist.

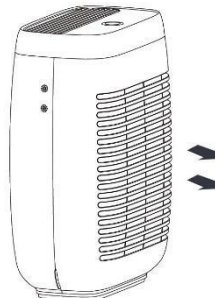

4. Nehmen Sie den neuen Filter aus der Verpackung (oder verwenden Sie den sauberen Filter) und setzen Sie ihn ein.

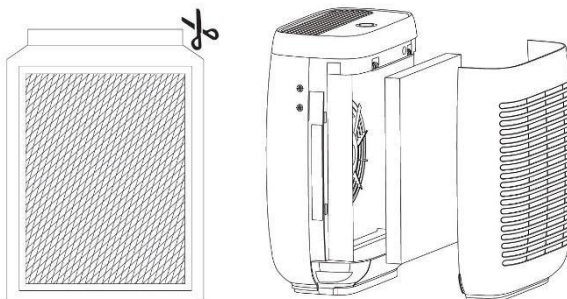

5. Befestigen Sie die Rückseite wieder.

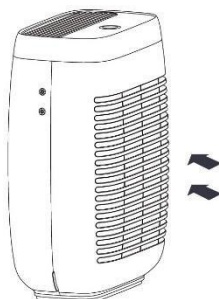

Bemerkungen

- Stellen Sie sicher, dass Sie den Filter korrekt installiert haben, bevor Sie das Gerät einschalten.
- Ersetzen Sie den Filter nur durch einen neuen des gleichen Typs.
- Wenn der Filter das Ende seiner Lebensdauer erreicht hat, leuchtet die Anzeige 'Filter ersetzen' blau.

6. Stecken Sie den Netzstecker in die Steckdose und schalten Sie das Gerät ein. Zur Rücksetzung (Reset) halten Sie die Taste 'Filter ersetzen' gedrückt.

5.2 Anwendung



EIN/AUS-Schalter/Lüftergeschwindigkeit/Wi-Fi

EIN/AUS-Schalter

Drücken Sie die Taste einmal, um das Gerät einzuschalten. Das Gerät schaltet den automatischen Modus ein und bestimmt selber die Lüftergeschwindigkeit gemäß der Luftqualität.

Lüftergeschwindigkeit

Drücken Sie diese Taste ein, zwei, drei oder vier Mal, um die gewünschte Geschwindigkeit (3 Stufen) einzustellen. Die Geschwindigkeitsanzeige leuchtet entsprechend.

Drücken Sie diese Taste zum fünften Mal, um das Gerät auszuschalten.



Wi-Fi

Installieren Sie die Applikation 'Tuya'. Halten Sie den EIN/AUS-Schalter gedrückt, um eine Verbindung mit Wi-Fi herzustellen (die Wi-Fi-Anzeige blinkt, um anzuzeigen, dass das Gerät sich im Konfigurationsmodus befindet). Folgen Sie den Hinweisen auf dem Bildschirm des Mobilgerätes.

Nach dem Beenden der Konfiguration, lässt sich das Gerät fernsteuern und können Sie den Status und die Luftqualität in der App überprüfen.



Sleep-Funktion (automatische Abschaltung)

Drücken Sie die Taste einmal, um den Sleep-Modus einzuschalten. Da das Gerät die niedrigst mögliche Lüftergeschwindigkeit verwendet, funktioniert das Gerät sehr leise. Nach dem Einschalten des Sleep-Modus werden alle Anzeigen, außer der Sleep-Anzeige, ausgeschaltet. Drücken Sie eine beliebige Taste, um die Anzeigen wieder einzuschalten und drücken Sie die Sleep-Taste, um den Sleep-Modus zu verlassen und den automatischen Modus einzuschalten.



UV-C-Funktion

Drücken Sie diese Taste, um die UV-C-Funktion ein- bzw. auszuschalten. UV-C-Licht hat keimtötende Eigenschaften. Ein Luftreiniger mit dieser Technologie eignet sich ideal für Allergiker, Asthmakranken und Personen mit einem geschwächten Immunsystem und bietet einen zusätzlichen Schutz.

Steuern Sie diese Funktion über die Tuya-App an. Die UV-C-Funktion wird nach 2 Stunden Dauerbetrieb während 1 Stunde ausgeschaltet. Das Gerät funktioniert danach während 30 Minuten und stoppt dann wieder 1 Stunde.

Nach Gebrauch

1. Schalten Sie das Gerät aus und ziehen Sie den Stecker aus der Steckdose.
2. Halten Sie die Innenseite des Gerätes trocken. Entfernen Sie Kondenswasser mit einem sauberen Tuch.

6. Pflege und Wartung

Vor dem Reinigen oder Warten:

1. Ziehen Sie den Stecker aus der Steckdose.
2. Lassen Sie das Gerät abkühlen.

Reinigung

- Verwenden Sie keine Scheuermittel oder aggressive Reinigungsmittel, um Krätze zu vermeiden. Reinigen Sie das Gerät mit einem leicht mit Wasser und Seife angefeuchteten, sanften Tuch. Trocknen Sie es mit einem sanften Tuch oder Küchenpapier ab. Um die elektronischen Bauteilen nicht zu beschädigen, darf keine Flüssigkeit in das Gerät eindringen.
- Reinigen Sie die Innenseite des Gerätes mit einem leicht mit Wasser und Seife angefeuchteten, sanften Tuch.
- Reinigen Sie den Filter niemals mit einem Staubsauger oder in einer Geschirrspülmaschine.

Lagern

- Bewahren Sie das Gerät immer in der Originalverpackung und an einem trockenen und sauberen Ort auf.

7. Problemlösung

Problem	Ursache	Mögliche Lösung
Das Gerät funktioniert nicht.	Der Netzstecker ist nicht in die Steckdose gesteckt.	Stecken Sie den Netzstecker korrekt in die Steckdose.
	Das Gerät ist nicht eingeschaltet.	Drücken Sie die EIN/AUS-Taste ein Mal.
Der Luftstrom ist bedeutend schwächer.	Die Filter-Verpackung wurde nicht entfernt.	Entfernen Sie die Verpackung vor Inbetriebnahme.
	Niedrige Geschwindigkeit des Ventilators.	Wählen Sie eine höhere Geschwindigkeit mit der Geschwindigkeitstaste.
	Schmutziger Filter.	Ersetzen Sie den Filter.
	Es gibt zu wenig Platz um das Gerät herum.	Lassen Sie um das Gerät herum immer genügend Platz frei (min. 0.5 m).
Keine optimale Reinigungsleistung	Der Raum ist zu groß.	Das Gerät eignet sich für Räume bis zu 8 m ² .
	Der Lufteinlass oder -Auslass ist blockiert.	Entfernen Sie alle Gegenstände, die den Einlass oder Auslass blockieren.
	Der Filter wurde nicht korrekt installiert.	Beachten Sie, dass Sie den Filter korrekt installiert haben.
Nach dem Ersetzen des Filters leuchtet die Reset-Taste.	Das Gerät wurde nicht zurückgesetzt.	Halten Sie die Reset-Taste während 5 Sekunden gedrückt, um das Gerät zurückzusetzen.

8. Technische Daten

Stromversorgung	220-240 V~, 50 Hz
Stromverbrauch	60 W
drahtlose Frequenz	2.412-2.484 GHz
max. RF-Leistung	63 mW
geeignet für Räume bis max.	70 m ²
Geräuschpegel	< 46 dB
Zeitschaltuhr	-
Geschwindigkeitseinstellungen Ventilator.....	4
Filtertyp	Vorfilter + EPA12 (Kohlefilter)
Leistung Luftreiniger	350 m ³ /h
Material.....	HIPS
Farbe	weiß
Abmessungen	445 x 350 x 220 mm

Gewicht..... 5800 g
Kabellänge 1.8 m

Verwenden Sie dieses Gerät nur mit originellen Zubehörteilen. Velleman NV übernimmt keine Haftung für Schaden oder Verletzungen bei (falscher) Anwendung dieses Gerätes. Mehr Informationen zu diesem Produkt und die neueste Version dieser Bedienungsanleitung finden Sie hier: www.velleman.eu. Alle Änderungen ohne vorherige Ankündigung vorbehalten.

© URHEBERRECHT

Velleman NV besitzt das Urheberrecht für diese Bedienungsanleitung. Alle weltweiten Rechte vorbehalten. Ohne vorherige schriftliche Genehmigung des Urhebers ist es nicht gestattet, diese Bedienungsanleitung ganz oder in Teilen zu reproduzieren, zu kopieren, zu übersetzen, zu bearbeiten oder zu speichern.

INSTRUKCJA OBSŁUGI

1. Wstęp

Przeznaczona dla mieszkańców Unii Europejskiej.

Ważne informacje dotyczące środowiska.



Niniejszy symbol umieszczony na urządzeniu bądź opakowaniu wskazuje, że utylizacja produktu może być szkodliwa dla środowiska. Nie należy wyrzucać urządzenia (lub baterii) do zbiorczego pojemnika na odpady komunalne, należy je przekazać specjalistycznej firmie zajmującej się recyklingiem. Niniejsze urządzenie należy zwrócić dystrybutorowi lub lokalnej firmie świadczącej usługi recyklingu. Przestrzegać lokalnych zasad dotyczących środowiska

W razie wątpliwości należy skontaktować się z lokalnym organem odpowiedzialnym za utylizację odpadów.

Dziękujemy za wybór produktu firmy Perel! Prosimy o dokładne zapoznanie się z instrukcją obsługi przed użyciem urządzenia. Nie montować ani nie używać urządzenia, jeśli zostało uszkodzone podczas transportu - należy skontaktować się ze sprzedawcą.

2. Wskazówki bezpieczeństwa



Przed zastosowaniem urządzenia należy zapoznać się z niniejszą instrukcją oraz symbolami bezpieczeństwa.



Urządzenie klasy 2.

- Z niniejszego urządzenia mogą korzystać dzieci powyżej 8 roku życia i osoby o ograniczonych zdolnościach fizycznych, zmysłowych bądź umysłowych, jak również osoby nieposiadające doświadczenia lub znajomości urządzenia, jeśli znajdują się one pod nadzorem innych osób lub jeśli zostały pouczone na temat bezpiecznego sposobu użycia urządzenia oraz zdają sobie sprawę ze związanych z nim zagrożeń. Dzieci nie mogą używać urządzenia do zabawy. Prace związane z czyszczeniem i konserwacją nie mogą być wykonywane przez dzieci pozostawione bez nadzoru.
- Uszkodzony przewód zasilający powinien wymienić producent, przedstawiciel serwisu producenta lub osoba o podobnych kwalifikacjach, aby uniknąć zagrożenia.
- Nie zasłaniać otworów wentylacyjnych, wlotów ani wylotów powietrza.
- Nie rozmontowywać urządzenia. W urządzeniu nie występują części, które mogą być serwisowane przez użytkownika.
- Aby uniknąć uszkodzenia oczu, nie patrzeć bezpośrednio na diody LED UV.
- Urządzenie jest przeznaczone wyłącznie do użytku domowego.
- Nie czyścić zbiornika środkami ściernymi lub żrącymi.
- Należy upewnić się, że napięcie nie przekracza wartości określonej w specyfikacjach niniejszej instrukcji.
- Urządzenie należy odłączyć od zasilania przed czyszczeniem oraz w przypadku, gdy nie jest używane. Przewód zasilający należy trzymać wyłącznie za wtyczkę. Unikać dotykania kabla zasilania mokrymi rękami.
- Nigdy nie pozostawiać włączonego urządzenia bez nadzoru.
- Urządzenie należy trzymać z dala od źródeł ciepła, takich jak grzejniki. Umieścić urządzenie na suchej i równej powierzchni.
- Nie zanurzać urządzenia.

3. Informacje ogólne

- Proszę zapoznać się z informacjami w części Usługi i gwarancja jakości Velleman® na końcu niniejszej instrukcji.
- Wprowadzanie zmian w urządzeniu jest zabronione ze względów bezpieczeństwa. Uszkodzenia spowodowane zmianami wprowadzonymi przez użytkownika nie podlegają gwarancji.
- Stosować urządzenie wyłącznie zgodnie z przeznaczeniem. Używanie urządzenia w niedozwolony sposób spowoduje unieważnienie gwarancji.
- Gwarancja nie obejmuje uszkodzeń spowodowanych nieprzestrzeganiem niniejszej instrukcji, a sprzedawca nie ponosi odpowiedzialności za wynikłe uszkodzenia lub problemy.
- Firma Velleman ani jej dystrybutorzy nie ponoszą odpowiedzialności za jakiegokolwiek szkody (nadzwyczajne, przypadkowe lub pośrednie) dowolnej natury (finansowe, fizyczne...), wynikające z posiadania, użytkowania lub awarii niniejszego produktu.
- Zachować niniejszą instrukcję na przyszłość.

4. Przegląd

Patrz ilustracje na stronie 2 niniejszej instrukcji.

Informacje ogólne

1	wylot powietrza
2	czujnik
3	uchwyt

4	panel sterowania
5	wlot powietrza

Panel sterowania

6	tryb uśpienia/wymiana filtra
7	prędkość wentylatora
8	wł.-wył.

9	Wi-Fi
10	jakość powietrza
11	UV-C

5. Obsługa

5.1 Przed użyciem urządzenia

1. Zamontować urządzenie na płaskiej, nieśliskiej powierzchni.
2. Upewnić się, że urządzenie jest odłączone od sieci.
3. Ostrożnie podnieść tylną pokrywę i zdjąć. Wyjąć (stary) filtr i sprawdzić, czy jest czysty.

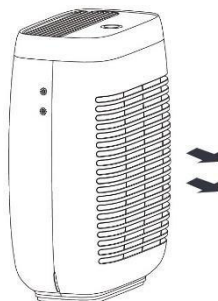

4. Wyjąć nowy filtr z opakowania lub wziąć czysty filtr i włożyć do komory filtra.

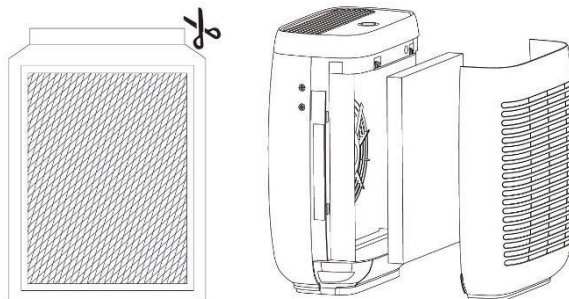

5. Ponownie zamontować tylną pokrywę.

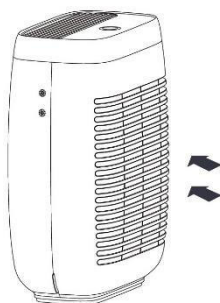

UWAGI

- Przed włączeniem urządzenia należy upewnić się, że poprawnie zamontowano filtr.
- Filtr można wymienić jedynie na podobny model.
- Po upłygnięciu ważności filtra wskaźnik wymiany filtra zamiga na niebiesko.

6. Podłączyć urządzenie do sieci zasilającej i włączyć. Nacisnąć i przytrzymać przycisk wymiany filtra, aby zresetować.

5.2 Zastosowanie



Przełącznik wł.-wyl./Pokrętło prędkości wentylatora/Wi-Fi

Przełącznik wł.-wyl.

Nacisnąć przycisk raz, aby włączyć urządzenie. Urządzenie przejdzie w tryb automatyczny i automatycznie określi prędkość wentylatora zgodnie z jakością powietrza.

Prędkość wentylatora

Aby zwiększyć prędkość wentylatora, należy nacisnąć przycisk dwa, trzy lub cztery razy. Wskaźnik prędkości wentylatora odpowiednio się zaświeci. Naciśnięcie tego przycisku po raz piąty wyłączy urządzenie.



Wi-Fi

Zainstalować aplikację Tuya. Przytrzymać wciśnięty przełącznik wł.-wył., aby podłączyć do Wi-Fi (wskaźnik Wi-Fi zamiga, co oznacza włączony tryb konfiguracji urządzenia). Należy postępować zgodnie z instrukcjami na urządzeniu mobilnym.

Po ukończeniu konfiguracji z aplikacją Tuya można sterować urządzeniem zdalnie, a także sprawdzić status obsługi i dane na temat jakości powietrza w aplikacji.



Funkcja uśpienia

Nacisnąć przycisk raz, aby włączyć tryb uśpienia. Podczas trybu uśpienia urządzenie pracuje cicho na najniższej możliwej prędkości wentylatora.

Po aktywacji trybu uśpienia wszystkie wskaźniki poza wskaźnikiem trybu uśpienia zostaną wyłączone. Nacisnąć dowolny przycisk, aby ponownie aktywować wskaźniki i nacisnąć przycisk uśpienia, aby wyjść z trybu uśpienia i przejść do trybu automatycznego.



Funkcja UV-C

Nacisnąć ten przycisk, aby aktywować/dezaktywować funkcję UV-C. Światło UV-C ma działanie bakterioobójcze. Dzięki tej technologii oczyszczacz powietrza pomoże osobom cierpiącym na alergię, astmę oraz z osłabionym układem odpornościowym i zapewni dodatkową ochronę przed zarazkami.

Można sterować funkcją w aplikacji Tuya. Funkcja UV-C zostanie wstrzymana na 1 godzinę po 2 godzinach ciągłej pracy. Następnie urządzenie będzie pracowało przez 30 minut, a potem wstrzyma pracę na 1 godzinę.

Po użyciu

1. Wyłączyć urządzenie i odłączyć od sieci.
2. Wnętrze urządzenia powinno pozostać suche. Osuszyć czystą ściereczką, aby zapobiec nadmiarowi wilgoci.

6. Utrzymanie i konserwacja

Przed rozpoczęciem jakichkolwiek prac związanych z czyszczeniem lub konserwacją:

1. Odłączyć urządzenie od sieci zasilającej.
2. Pozostawić urządzenie do schłodzenia.

Czyszczące

- Aby uniknąć zarysowania urządzenia, nie należy używać ściernych/żrących roztworów czyszczących ani padów do szorowania. Aby wyczyścić panel sterowania, należy lekko zwilżyć czysty ręcznik wodą z mydłem, a następnie delikatnie osuszyć miękką szmatką lub papierowym ręcznikiem. Aby uniknąć uszkodzenia elementów elektronicznych, nie należy dopuścić do przedostania się cieczy do urządzenia.
- Wnętrze zbiornika przetrzeć miękką szmatką zwilżoną roztworem mydła i wody.
- Nigdy nie należy czyścić filtra odkurzaczem ani bezpośrednio płukać.

Przechowywanie

- Przechowywać urządzenie i jego wyposażenie w oryginalnym opakowaniu, w czystym i suchym miejscu.

7. Specyfikacja techniczna

zasilanie	220-240 V~, 50 Hz
pobór mocy	60 W
częstotliwość bezprzewodowa	2,412-2,484 GHz
maks. moc transmisji RF	63 mW
maksymalna wielkość pomieszczenia	70 m ²
poziom hałasu	< 46 dB
timer	-
ustawienia prędkości wentylatora	4
typ filtra	filtr wstępny + EPA12 (filtr węglowy)
wydajność oczyszczacza powietrza	350 m ³ /h
materiał	HIPS
kolor	biały
wymiary	445 x 350 x 220 mm
waga	5800 g
długość kabla	1,8 m

Należy używać wyłącznie oryginalnych akcesoriów. Firma Velleman nv nie ponosi odpowiedzialności za uszkodzenia lub urazy wynikające z (niewłaściwego) korzystania z niniejszego urządzenia. Aby uzyskać więcej informacji dotyczących produktu oraz najnowszą wersję niniejszej instrukcji, należy odwiedzić naszą stronę internetową www.velleman.eu. Informacje zawarte w niniejszej instrukcji obsługi mogą ulec zmianie bez wcześniejszego powiadomienia.

© INFORMACJA O PRAWACH AUTORSKICH

Właścicielem praw autorskich do niniejszej instrukcji jest firma Velleman nv. Wszelkie prawa są zastrzeżone na całym świecie. Żadna część niniejszej instrukcji nie może być kopiowana, powielana, tłumaczona ani przenoszona na jakikolwiek nośnik elektroniczny (lub w inny sposób) bez wcześniejszej pisemnej zgody właściciela praw autorskich.

MANUAL DO UTILIZADOR

1. Introdução



Aos cidadãos da União Europeia

Importantes informações sobre o meio ambiente no que respeita a este produto

Este símbolo no aparelho ou na embalagem indica que, enquanto desperdícios, poderão causar danos no meio ambiente. Não coloque a unidade (ou as pilhas) no depósito de lixo municipal; deve dirigir-se a uma empresa especializada em reciclagem. Devolva o aparelho ao seu distribuidor ou ao posto de reciclagem local. Respeite a legislação local relativa ao meio ambiente.

Em caso de dúvidas, contacte com as autoridades locais para os resíduos.

Agradecemos o facto de ter escolhido a Pere! Leia atentamente as instruções do manual antes de usar o aparelho. Caso o aparelho tenha sofrido algum dano durante o transporte não o instale e entre em contacto com o seu distribuidor.

2. Instruções de segurança



Leia este manual atentamente antes da utilização ou instalação.



Aparelho de classe 2.

- Este aparelho pode ser usado por crianças com idade igual ou superior a 8 anos e pessoas com capacidades físicas, mentais e sensoriais reduzidas, ou com falta de experiência e conhecimentos acerca do aparelho, desde que sejam supervisionadas e informadas acerca da utilização do aparelho e possíveis acidentes. As crianças não devem brincar com o aparelho. A limpeza e manutenção não devem ser feitas por crianças sem a devida supervisão.
- Se o cabo estiver danificado, ele deve ser substituído pelo fabricante ou serviço técnico ou qualquer pessoa qualificada para evitar qualquer dano.
- Não obstrua os orifícios de ventilação, entradas e saídas de ar.
- Não desmonte o aparelho. O utilizador não deverá fazer a manutenção das peças.
- De modo a evitar danos a nível ocular, não olhe diretamente para os LEDs UV.
- Este aparelho destina-se apenas a uso doméstico.
- Nunca limpe o tanque com produtos abrasivos ou corrosivos.
- Certifique-se que a tensão de rede não é superior à tensão indicada nas especificações.
- Desligue o aparelho da corrente elétrica para o limpar ou caso não pretenda usá-lo. Manuseie o cabo de alimentação segurando sempre pela ficha. Evite tocar no cabo de alimentação com as mãos molhadas.
- Nunca deixe o aparelho ligado à corrente, sem supervisão.
- Mantenha o aparelho afastado de fontes de calor tais como radiadores. Colocar sempre o aparelho numa superfície seca e nivelada.
- Nunca submergir o aparelho.

3. Normas gerais

- Consulte a Garantia de Serviço e Qualidade Velleman® na parte final deste manual do utilizador.
- Por razões de segurança, estão proibidas quaisquer modificações do aparelho desde que não autorizadas. Os danos causados por modificações não autorizadas do aparelho não estão cobertos pela garantia.
- Utilize o aparelho apenas para as aplicações descritas neste manual. Uma utilização incorreta anula a garantia completamente.
- Danos causados pelo não cumprimento das normas de segurança referidas neste manual anulam a garantia e o seu distribuidor não será responsável por quaisquer danos ou outros problemas daí resultantes.
- Nem Velleman NV nem os seus distribuidores podem ser responsabilizados por quaisquer danos (extraordinário, incidental ou indireto) - de qualquer natureza decorrentes (financeira, física ...) a partir da posse, uso ou falha do produto.
- Guarde este manual para posterior consulta.

4. Descrição

Veja as imagens na página 2 deste manual.

Geral

1	saída de ar
2	sensor
3	pega

4	painel de controlo
5	entrada de ar

Painel de Controlo

6	modo poupança de energia/substituir filtro
7	velocidade da ventoinha
8	on-off

9	Wi-Fi
10	qualidade do ar
11	UV-C

5. Utilização

5.1 Antes de Utilizar o Aparelho

1. Instale o aparelho numa superfície plana e antiderrapante.
2. Certifique-se que o aparelho está desligado da corrente elétrica.
3. Puxe cuidadosamente a tampa traseira retirando-a. Retire o filtro (velho) e verifique se está limpo.

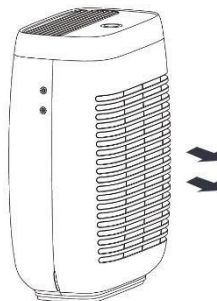

4. Retire o filtro novo da embalagem ou pegue no filtro limpo e introduza-o no respetivo compartimento.

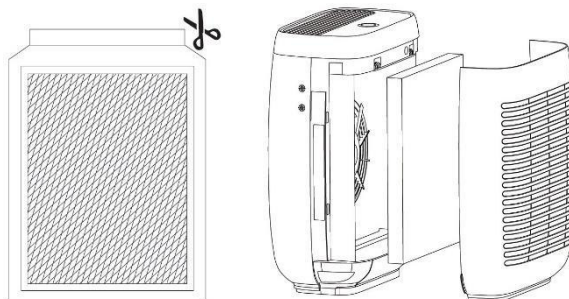

5. Volte a colocar a tampa traseira no aparelho.

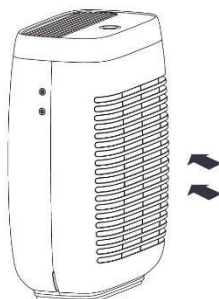

OBSERVAÇÕES

- Verifique se o filtro está devidamente instalado antes de ligar o aparelho.
- Substitua sempre o filtro por outro que seja semelhante.
- Quando a vida útil do filtro expirar, o indicador de substituição do filtro piscará an cor azul.

6. Ligue o aparelho à tomada elétrica e ligue no interruptor. Mantenha o botão de substituição do filtro pressionado para reiniciar.

5.2 Utilização



Interruptor de Ligar/Desligar/Seletor de Velocidade/Wi-Fi

Interruptor de Ligar/Desligar

Pressione o botão uma vez para ligar o aparelho. O aparelho arranca no modo automático e ajusta automaticamente a velocidade da ventoinha tendo em conta a qualidade do ar.

Velocidade da Ventoinha

Pressione este botão duas, três ou quatro vezes para aumentar a velocidade da ventoinha. O indicador de velocidade do ventilador acende em consoante a opção. Pressione o botão uma quinta vez para desligar o aparelho.



Wi-Fi

Instalar a aplicação Tuya Mantenha o botão on-off pressionado para a ligação Wi-Fi (o indicador Wi-Fi deve ficar intermitente para indicar que o aparelho entrou no modo de configuração). Prossiga de acordo com as instruções apresentadas no seu dispositivo móvel.

Após a configuração com a aplicação Tuya ter sido concluída, pode controlar o aparelho remotamente e verificar o estado de funcionamento e os dados relativos à qualidade do ar através da aplicação.



Função Poupança de Energia

Pressione este botão uma vez para entrar no modo poupança de energia. Este modo funciona silenciosamente usando a velocidade de ventilador mais baixa possível.

Após ativar o modo poupança de energia, todos os indicadores, excepto o indicador do modo, serão desligados. Pressione qualquer botão para reativar os indicadores, e pressione o botão de poupança de energia para sair e entrar no modo automático.



Função UV-C

Pressione este botão para ativar/desativar a função UV-C. A luz UV-C atua como um germicida. Um purificador de ar que possua esta tecnologia será benéfico para pessoas com alergias, asma e sistema imunitário debilitado, proporcionando uma proteção adicional contra os germes.

Controle esta função usando a aplicação Tuya. A função UV-C entra em pausa durante 1 hora após 2 horas de funcionamento. Em seguida funcionará durante 30 minutos e pausará durante 1 hora.

Após a Utilização

1. Desligue o aparelho e retire a ficha da tomada elétrica.
2. Mantenha o interior do aparelho sempre seco. Para evitar a acumulação de humidade, seque com um pano limpo.

6. Cuidados e manutenção

Antes de qualquer operação de limpeza ou manutenção:

1. Desligue a ficha da tomada de corrente elétrica.
2. Deixe o aparelho arrefecer.

Limpeza

- Para evitar arranhar o aparelho, não utilizar soluções abrasivas/causicais de limpeza ou esfregões. Humedecer ligeiramente uma toalha limpa com sabão e água para limpar o painel de controlo, depois secar suavemente com um pano macio ou toalha de papel. Para evitar danificar os componentes electrónicos, não permitir que o líquido se infiltre no aparelho.
- Limpe o interior do aparelho com um pano macio humedecido numa solução de água e sabão.
- Nunca limpe o filtro com um aspirador nem o lave diretamente.

Armazenamento

- Guarde o aparelho e os acessórios na embalagem original, num local limpo e seco.

7. Especificações

alimentação	220-240 V~, 50 Hz
consumo	60 W
frequência sem-fios (wireless).....	2.412-2.484 GHz
máx. potência RF transmitida.....	63 mW
área máxima da divisão	70 m ²
nível de ruído.....	< 46 dB
temporizador	-
definições da ventoinha	4
tipo de filtro.....	pré-filtro + EPA12 (filtro em carbono)
capacidade do purificador de ar.....	350 m ³ /h
material	HIPS
cor	branco
dimensões	445 x 350 x 220 mm
peso	5800 g
comprimento do cabo	1.8 m

Utilize este aparelho apenas com acessórios originais. A Velleman NV não será responsável por quaisquer danos ou lesões causados pelo uso (indevido) do aparelho. Para mais informação sobre este produto e para aceder à versão mais recente deste manual do utilizador, visite a nossa página www.velleman.eu. Podem alterar-se as especificações e o conteúdo deste manual sem aviso prévio.

© DIREITOS DE AUTOR

A Velleman NV detém os direitos de autor deste manual do utilizador. Todos os direitos mundiais reservados. Nenhuma parte deste manual pode ser copiada, reproduzida, traduzida ou resumida por qualquer eletrónica, ou de outra forma, sem prévio consentimento por parte da detentora dos direitos de autor.

EN**Velleman® Service and Quality Warranty**

Since its foundation in 1972, Velleman® acquired extensive experience in the electronics world and currently distributes its products in over 85 countries.

All our products fulfil strict quality requirements and legal stipulations in the EU. In order to ensure the quality, our products regularly go through an extra quality check, both by an internal quality department and by specialised external organisations. If, all precautionary measures notwithstanding, problems should occur, please make appeal to our warranty (see guarantee conditions).

General Warranty Conditions Concerning Consumer Products (for EU):

- All consumer products are subject to a 24-month warranty on production flaws and defective material as from the original date of purchase.
- Velleman® can decide to replace an article with an equivalent article, or to refund the retail value totally or partially when the complaint is valid and a free repair or replacement of the article is impossible, or if the expenses are out of proportion.

You will be delivered a replacing article or a refund at the value of 100% of the purchase price in case of a flaw occurred in the first year after the date of purchase and delivery, or a replacing article at 50% of the purchase price or a refund at the value of 50% of the retail value in case of a flaw occurred in the second year after the date of purchase and delivery.

• Not covered by warranty:

- all direct or indirect damage caused after delivery to the article (e.g. by oxidation, shocks, falls, dust, dirt, humidity,...), and by the article, as well as its contents (e.g. data loss), compensation for loss of profits;
- consumable goods, parts or accessories that are subject to an aging process during normal use, such as batteries (rechargeable, non-rechargeable, built-in or replaceable), lamps, rubber parts, drive belts... (unlimited list);
- flaws resulting from fire, water damage, lightning, accident, natural disaster, etc....;
- flaws caused deliberately, negligently or resulting from improper handling, negligent maintenance, abusive use or use contrary to the manufacturer's instructions;
- damage caused by a commercial, professional or collective use of the article (the warranty validity will be reduced to six (6) months when the article is used professionally);
- damage resulting from an inappropriate packing and shipping of the article;
- all damage caused by modification, repair or alteration performed by a third party without written permission by Velleman®.
- Articles to be repaired must be delivered to your Velleman® dealer, solidly packed (preferably in the original packaging), and be completed with the original receipt of purchase and a clear flaw description.
- Hint: In order to save on cost and time, please reread the manual and check if the flaw is caused by obvious causes prior to presenting the article for repair. Note that returning a non-defective article can also involve handling costs.
- Repairs occurring after warranty expiration are subject to shipping costs.
- The above conditions are without prejudice to all commercial warranties.

The above enumeration is subject to modification according to the article (see article's manual).

NL**Velleman® service- en kwaliteitsgarantie**

Velleman® heeft sinds zijn opichting in 1972 een ruime ervaring opgebouwd in de elektronica wereld en verdeelt op dit moment producten in meer dan 85 landen. Al onze producten beantwoorden aan strikte kwaliteitsisen en aan de wettelijke bepalingen geldig in de EU. Om de kwaliteit te waarborgen, ondergaan onze producten op regelmatige tijdstippen een extra kwaliteitscontrole, zowel door onze eigen kwaliteitsafdeling als door externe gespecialiseerde organisaties. Mocht er ondanks deze voorzorgen toch een probleem optreden, dan kunt u steeds een beroep doen op onze waarborg (zie waarborgvoorwaarden).

Algemene waarborgvoorwaarden consumentengoederen (voor Europese Unie):

- Op alle consumentengoederen geldt een garantieperiode van 24 maanden op productie- en materiaalfouten en dit vanaf de oorspronkelijke aankoopdatum.
- Indien de klacht gegrond is en een gratis reparatie of vervanging van een artikel onmogelijk is of indien de kosten hiervoor buiten verhouding zijn, kan Velleman® beslissen het desbetreffende artikel te vervangen door een gelijkwaardig artikel of de aankoopsom van het artikel gedeeltelijk of volledig terug te betalen. In dat geval krijgt u een vervangend product of terugbetaling ter waarde van 100% van de aankoopsom bij ontdekking van een gebrek tot één jaar na aankoop en

levering, of een vervangend product tegen 50% van de kostprijs of terugbetaling van 50 % bij ontdekking na één jaar tot 2 jaar.

• Val niet onder waarborg:

- alle rechtstreekse of onrechtstreekse schade na de levering veroorzaakt aan het toestel (bv. door oxidatie, schokken, val, stof, vuil, vocht...), en door het toestel, alsook zijn inhoud (bv. verlies van data), vergoeding voor eventuele winstvermindering.
- verbruiksgoederen, onderdelen of hulpstukken die onderhevig zijn aan veroudering door normaal gebruik zoals bv. batterijen (zowel oplaadbare als niet-oplaadbare, ingebouwd of vervangbaar), lampen, rubberen onderdelen, aandrijfriemen... (onbepaalde lijst).
- defecten ten gevolge van brand, waterschade, bliksem, ongevallen, natuurrampen, enz.
- defecten veroorzaakt door opzet, nalatigheid of door een onoordeelkundige behandeling, slecht onderhoud of abnormaal gebruik of gebruik van het toestel strijdig met de voorschriften van de fabrikant.
- schade ten gevolge van een commercieel, professioneel of collectief gebruik van het apparaat (bij professioneel gebruik wordt de garantieperiode herleid tot 6 maand).
- schade veroorzaakt door onvoldoende bescherming bij transport van het apparaat.
- alle schade door wijzigingen, reparaties of modificaties uitgevoerd door derden zonder toestemming van Velleman®.
- Toestellen dienen ter reparatie aangeboden te worden bij uw Velleman®-verdelers. Het toestel dient vergezeld te zijn van het oorspronkelijke aankoopbewijs. Zorg voor een degelijke verpakking (bij voorkeur de originele verpakking) en voeg een duidelijke foutomschrijving bij.
- Tip: alvorens het toestel voor reparatie aan te bieden, kijk nog eens na of er geen voor de hand liggende reden is waarom het toestel niet naar behoren werkt (zie handleiding). Op deze wijze kunt u kosten en tijd besparen. Denk eraan dat er ook voor niet-defecte toestellen een kost voor controle aangerekend kan worden.
- Bij reparaties buiten de waarborgperiode zullen transportkosten aangerekend worden.
- Elke commerciële garantie laat deze rechten onverminderd.

Bovenstaande opsomming kan eventueel aangepast worden naargelang de aard van het product (zie handleiding van het betreffende product).

FR**Garantie de service et de qualité Velleman®**

Depuis 1972, Velleman® a gagné une vaste expérience dans le secteur de l'électronique et est actuellement distributeur dans plus de 85 pays. Tous nos produits répondent à des exigences de qualité rigoureuses et à des dispositions légales en vigueur dans l'UE. Afin de garantir la qualité, nous soumettons régulièrement nos produits à des contrôles de qualité supplémentaires, tant par notre propre service qualité que par un service qualité externe. Dans le cas improbable d'un défaut malgré toutes les précautions, il est possible d'invoquer notre garantie (voir les conditions de garantie).

Conditions générales concernant la garantie sur les produits grand public (pour l'UE) :

- tout produit grand public est garanti 24 mois contre tout vice de production ou de matériaux à dater du jour d'acquisition effective ;
- si la plainte est justifiée et que la réparation ou le remplacement d'un article est jugé impossible, ou lorsque les coûts s'avèrent disproportionnés, Velleman® s'autorise à remplacer ledit article par un article équivalent ou à rembourser la totalité ou une partie du prix d'achat. Le cas échéant, il vous sera consenti un article de remplacement ou le remboursement complet du prix d'achat lors d'un défaut dans un délai de 1 an après l'achat et la livraison, ou un article de remplacement moyennant 50% du prix d'achat ou le remboursement de 50% du prix d'achat lors d'un défaut après 1 à 2 ans.

• sont par conséquent exclus :

- tout dommage direct ou indirect survenu à l'article après livraison (p.ex. dommage lié à l'oxydation, choc, chute, poussière, sable, impureté...) et provoqué par l'appareil, ainsi que son contenu (p.ex. perte de données) et une indemnisation éventuelle pour perte de revenus ;
- toute pièce ou accessoire nécessitant un remplacement causé par un usage normal comme p.ex. piles (rechargeables comme non rechargeables, intégrées ou remplaçables), ampoules, pièces en caoutchouc, courroies... (liste illimitée) ;
- tout dommage qui résulte d'un incendie, de la foudre, d'un accident, d'une catastrophe naturelle, etc. ;
- out dommage provoqué par une négligence, volontaire ou non, une utilisation ou un entretien incorrect, ou une utilisation de l'appareil contraire aux prescriptions du fabricant ;

- tout dommage à cause d'une utilisation commerciale, professionnelle ou collective de l'appareil (la période de garantie sera réduite à 6 mois lors d'une utilisation professionnelle);
- tout dommage à l'appareil qui résulte d'une utilisation incorrecte ou différente que celle pour laquelle il a été initialement prévu comme décrit dans la notice;
- tout dommage engendré par un retour de l'appareil emballé dans un conditionnement non ou insuffisamment protégé.
- toute réparation ou modification effectuée par une tierce personne sans l'autorisation explicite de SA Velleman®; - frais de transport de et vers Velleman® si l'appareil n'est plus couvert sous la garantie.
- toute réparation sera fournie par l'endroit de l'achat. L'appareil doit nécessairement être accompagné du bon d'achat d'origine et être dûment conditionné (de préférence dans l'emballage d'origine avec mention du défaut);
- tuyau : il est conseillé de consulter la notice et de contrôler câbles, piles, etc. avant de retourner l'appareil. Un appareil retourné jugé défectueux qui s'avère en bon état de marche pourra faire l'objet d'une note de frais à charge du consommateur;
- une réparation effectuée en-dehors de la période de garantie fera l'objet de frais de transport;
- toute garantie commerciale ne porte pas atteinte aux conditions susmentionnées.

La liste susmentionnée peut être sujette à une complémentation selon le type de l'article et être mentionnée dans la notice d'emploi.

ES

Garantía de servicio y calidad Velleman®

Desde su fundación en 1972 Velleman® ha adquirido una amplia experiencia como distribuidor en el sector de la electrónica en más de 85 países. Todos nuestros productos responden a normas de calidad rigurosas y disposiciones legales vigentes en la UE. Para garantizar la calidad, sometemos nuestros productos regularmente a controles de calidad adicionales, tanto a través de nuestro propio servicio de calidad como de un servicio de calidad externo. En el caso improbable de que surgieran problemas a pesar de todas las precauciones, es posible recurrir a nuestra garantía (véase las condiciones de garantía).

Condiciones generales referentes a la garantía sobre productos de venta al público (para la Unión Europea):

- Todos los productos de venta al público tienen un período de garantía de 24 meses contra errores de producción o errores en materiales desde la adquisición original;
- Si la queja está fundada y si la reparación o sustitución de un artículo no es posible, o si los gastos son desproporcionados, Velleman® autoriza reemplazar el artículo por un artículo equivalente o reembolsar la totalidad o una parte del precio de compra. En este caso, usted recibirá un artículo de recambio o el reembolso completo del precio de compra si encuentra algún fallo hasta un año después de la compra y entrega, o un artículo de recambio al 50% del precio de compra o el reembolso del 50% del precio de compra si encuentra un fallo después de 1 año y hasta los 2 años después de la compra y entrega.

Por consiguiente, están excluidos entre otras cosas:

- todos los daños causados directa o indirectamente al aparato (p.ej. por oxidación, choques, caída,...) y a su contenido (p.ej. pérdida de datos) después de la entrega y causados por el aparato, y cualquier indemnización por posible pérdida de ganancias;
- partes o accesorios, que estén expuestos al desgaste causado por un uso normal, como por ejemplo baterías (tanto recargables como no recargables, incorporadas o reemplazables), bombillas, partes de goma, etc. (lista ilimitada);
- defectos causados por un incendio, daños causados por el agua, rayos, accidentes, catástrofes naturales, etc.;
- defectos causados a conciencia, descuido o por malos tratos, un mantenimiento inapropiado o un uso anormal del aparato contrario a las instrucciones del fabricante;
- daños causados por un uso comercial, profesional o colectivo del aparato (el período de garantía se reducirá a 6 meses con uso profesional);
- daños causados por un uso incorrecto o un uso ajeno al que está previsto el producto inicialmente como está descrito en el manual del usuario;
- daños causados por una protección insuficiente al transportar el aparato.
- daños causados por reparaciones o modificaciones efectuadas por una tercera persona sin la autorización explícita de Velleman®;
- se calcula gastos de transporte de y a Velleman® si el aparato ya no está cubierto por la garantía.
- Cualquier artículo que tenga que ser reparado tendrá que ser devuelto a su distribuidor Velleman®. Devuelva el aparato con la factura de compra original y transportelo en un embalaje sólido (preferentemente el embalaje original). Incluya también una buena descripción del fallo;

- Consejo: Lea el manual del usuario y controle los cables, las pilas, etc. antes de devolver el aparato. Si no se encuentra un defecto en el artículo los gastos podrían correr a cargo del cliente;
- Los gastos de transporte correrán a carga del cliente para una reparación efectuada fuera del período de garantía.
- Cualquier gesto comercial no disminuye estos derechos.

La lista previamente mencionada puede ser adaptada según el tipo de artículo (véase el manual del usuario del artículo en cuestión).

DE

Velleman® Service- und Qualitätsgarantie

Seit der Gründung in 1972 hat Velleman® sehr viel Erfahrung als Verteiler in der Elektronikwelt in über 85 Ländern aufgebaut.

Alle Produkte entsprechen den strengen Qualitätsforderungen und gesetzlichen Anforderungen in der EU. Um die Qualität zu gewährleisten werden unsere Produkte regelmäßig einer zusätzlichen Qualitätskontrolle unterworfen, sowohl von unserer eigenen Qualitätsabteilung als auch von externen spezialisierten Organisationen. Sollten, trotz aller Vorsichtsmaßnahmen, Probleme auftreten, nehmen Sie bitte die Garantie in Anspruch (siehe Garantiebedingungen).

Allgemeine Garantiebedingungen in Bezug auf Konsumgüter (für die Europäische Union):

- Alle Produkte haben für Material- oder Herstellungsfehler eine Garantieperiode von 24 Monaten ab Verkaufsdatum.
- Wenn die Klage berechtigt ist und falls eine kostenlose Reparatur oder ein Austausch des Gerätes unmöglich ist, oder wenn die Kosten dafür unverhältnismäßig sind, kann Velleman® sich darüber entscheiden, dieses Produkt durch ein gleiches Produkt zu ersetzen oder die Kaufsumme ganz oder teilweise zurückzuzahlen. In diesem Fall erhalten Sie ein Ersatzprodukt oder eine Rückzahlung im Werte von 100% der Kaufsumme im Falle eines Defektes bis zu 1 Jahr nach Kauf oder Lieferung, oder Sie bekommen ein Ersatzprodukt im Werte von 50% der Kaufsumme oder eine Rückzahlung im Werte von 50 % im Falle eines Defektes im zweiten Jahr.
- **Von der Garantie ausgeschlossen sind:**
 - alle direkten oder indirekten Schäden, die nach Lieferung am Gerät und durch das Gerät verursacht werden (z.B. Oxidation, Stöße, Fall, Staub, Schmutz, Feuchtigkeit, ...), sowie auch der Inhalt (z.B. Datenverlust), Entschädigung für eventuellen Gewinnausfall.
 - Verbrauchsgüter, Teile oder Zubehörfteile, die durch normalen Gebrauch dem Verschleiß ausgesetzt sind, wie z.B. Batterien (nicht nur aufladbare, sondern auch nicht aufladbare, eingebaute oder ersetzbare), Lampen, Gummiteile, Treibriemen, usw. (unbeschränkte Liste).
 - Schäden verursacht durch Brandschaden, Wasserschaden, Blitz, Unfälle, Naturkatastrophen, usw.
 - Schäden verursacht durch absichtliche, nachlässige oder unsachgemäße Anwendung, schlechte Wartung, zweckentfremdete Anwendung oder Nichtbeachtung von Benutzerhinweisen in der Bedienungsanleitung.
 - Schäden infolge einer kommerziellen, professionellen oder kollektiven Anwendung des Gerätes (bei gewerblicher Anwendung wird die Garantieperiode auf 6 Monate zurückgeführt).
 - Schäden verursacht durch eine unsachgemäße Verpackung und unsachgemäßen T ransport des Gerätes.
 - alle Schäden verursacht durch unautorisierte Änderungen, Reparaturen oder Modifikationen, die von einem Dritten ohne Erlaubnis von Velleman® vorgenommen werden.
- Im Fall einer Reparatur, wenden Sie sich an Ihren Velleman®-Verteiler. Legen Sie das Produkt ordnungsgemäß verpackt (vorzugsweise die Originalverpackung) und mit dem Original-Kaufbeleg vor. Fügen Sie eine deutliche Fehlerbeschreibung hinzu.
- Hinweis: Um Kosten und Zeit zu sparen, lesen Sie die Bedienungsanleitung nochmals und überprüfen Sie, ob es keinen auf de Hand liegenden Grund gibt, ehe Sie das Gerät zur Reparatur zurückschicken. Stell sich bei der Überprüfung des Gerätes heraus, dass kein Geräteschaden vorliegt, könnte dem Kunden eine Untersuchungspauschale berechnet.
- Für Reparaturen nach Ablauf der Garantiefrist werden T ransportkosten berechnet.
- Jede kommerzielle Garantie lässt diese Rechte unberührt.

Die oben stehende Aufzählung kann eventuell angepasst werden gemäß der Art des Produktes (siehe Bedienungsanleitung des Gerätes).

PL**Velleman® usługi i gwarancja jakości**

Od czasu założenia w 1972, Velleman® zdobył bogate doświadczenie w dziedzinie światowej elektroniki. Obecnie firma dystrybuuje swoje produkty w ponad 85 krajach.

Wszystkie nasze produkty spełniają surowe wymagania jakościowe oraz wypełniają normy i dyrektywy obowiązujące w krajach UE. W celu zapewnienia najwyższej jakości naszych produktów, przechodzą one regularne oraz dodatkowe wyrzkiwe badania kontroli jakości, zarówno naszego wewnętrznego działu jakości jak również wyspecjalizowanych firm zewnętrznych. Pomimo dłożenia wszelkich starań czasem mogą pojawić się problemy techniczne, prosimy odwołać się do gwarancji (patrz warunki gwarancji).

Ogólne Warunki dotyczące gwarancji:

- Wszystkie produkty konsumenckie podlegają 24-miesięcznej gwarancji na wady produkcyjne i materiałowe od daty zakupu.
- W przypadku, gdy usterka jest niemierzalowa od usunięcia lub koszt usunięcia jest nadmiernie wysoki Velleman® może zdecydować o wymianie artykułu na nowy, wolny od wad lub zwrócić zapłaconą kwotę. Zwrot gotówki może jednak nastąpić z uwzględnieniem poniższych warunków:
- zwrot 100% ceny zakupu w przypadku, gdy wada wystąpiła w ciągu pierwszego roku od daty zakupu i dostawy
- wymiana wadliwego artykułu na nowy, wolny od wad z odpłatnością 50% ceny detalicznej lub zwrot 50% kwoty ceny nabycia w przypadku gdy wada wystąpiła w drugim roku od daty zakupu i dostawy.

• Produkt nie podlega naprawie gwarancyjnej:

- gdy wszystkie bezpośrednio lub pośrednie szkody spowodowane są działaniem czynników środowiskowych lub losowych (np. przez utlenianie, wstrząsy, upadki, kurz, brud, ...), wilgotność;
 - gwarant nie ponosi odpowiedzialności za szkody wynikające z utraty danych;
 - produkty konsumenckie, części zamienne lub akcesoria podatne na proces starzenia, wynikającego z normalnego użytkowania, np: baterie (ładowalne, nieladowalne, wbudowane lub wymienne), żarówki, paski napędowe, gumowe elementy napędowe... (nieograniczona lista);
 - usterka wynika z działania pożaru, zalania wszelkimi cieczami, uderzenia pionowa, upadku lub kleski żywiołowej, itp.;
 - usterka wynika z zaniedbań eksploatacyjnych tj. umyślne bądź nieumyślne zaniechanie czyszczenia, konserwacji, wymiany materiałów eksploatacyjnych, niedbalstwa lub z niewłaściwego obchodzenia się lub niezgodnego użytkowania z instrukcją producenta;
 - szkody wynikające z nadmiernego użytkowania gdy nie jest do tego celu przeznaczony tj. działalność komercyjna, zawodowa lub wspólne użytkowanie przez wiele osób - okres obowiązywania gwarancji zostanie obniżony do 6 (sześć) miesięcy;
 - Szkody wynikające ze złe zabezpieczonej wysyłki produktu;
 - Wszelkie szkody spowodowane przez nieautoryzowaną naprawę, modyfikację, przeróbkę produktu przez osoby trzecie jak również bez pisemnej zgody firmy Velleman®.
 - Uszkodzony produkt musi zostać dostarczony do sprzedawcy® Velleman, solidnie zapakowany (najlepiej w oryginalnym opakowaniu), wraz z wyposażeniem z jakim produkt został sprzedany. W przypadku wysyłki towaru w opakowaniu innym niż oryginalnym ryzyko uszkodzenia produktu oraz tego skutki przechodzą na właściciela produktu. Wraz z niesprawnym produktem należy dołączyć jasny i szczegółowy opis jego uszkodzenia, wady;
 - Wskazówka: Aby zaoszczędzić na kosztach i czasie, proszę szczegółowo zapoznać się z instrukcją obsługi; czy przyczyną wady są okoliczności techniczne czy też wynikają wyłącznie z nieznanymi okoliczności obsługi produktu. W przypadku wysyłki sprawnego produktu do serwisu nabywca może zostać obciążony kosztami obsługi oraz transportu.
 - W przypadku napraw pogwarancyjnych lub odpłatnych klient ponosi dodatkowo koszt wysyłki produktu do i z serwisu.
- wymienione wyżej warunki są bez uszczerbku dla wszystkich komercyjnych gwarancji.

Powyższe postanowienia mogą podlegać modyfikacji w zależności od wyrobu (patrz art obsługi).

PT**Garantia de serviço e de qualidade Velleman®**

Desde a sua fundação em 1972 Velleman® tem adquirido uma ampla experiência no sector da electrónica com uma distribuição em mais de 85 países.

Todos os nossos produtos respondem a exigências rigorosas e a disposições legais em vigor na UE. Para garantir a qualidade, submetemos regularmente os nossos produtos a controlos de qualidade suplementares, com o nosso próprio serviço qualidade como um serviço de qualidade externo. No caso improvável de um defeito mesmo com as

nossas precauções, é possível invocar a nossa garantia. (ver as condições de garantia).

Condições gerais com respeito a garantia sobre os produtos grande público (para a UE):

- qualquer produto grande público é garantido 24 mês contra qualquer vício de produção ou materiais a partir da data de aquisição efectiva;
- no caso da reclamação ser justificada e que a reparação ou substituição de um artigo é impossível, ou quando os custos são desproporcionados, Velleman® autoriza-se a substituir o dito artigo por um artigo equivalente ou a devolver a totalidade ou parte do preço de compra. Em outro caso, será consentido um artigo de substituição ou devolução completa do preço de compra no caso de um defeito no prazo de 1 ano depois da data de compra e entrega, ou um artigo de substituição pagando o valor de 50% do preço de compra ou devolução de 50% do preço de compra para defeitos depois de 1 a 2 anos.
- **estão por consequência excluídos:**
 - todos os danos directos ou indirectos depois da entrega do artigo (p.ex. danos ligados a oxidação, choques, quedas, poeiras, areias, impurezas...) e provocado pelo aparelho, como o seu conteúdo (p.ex. perda de dados) e uma indemnização eventual por perda de receitas;
 - consumíveis, peças ou acessórios sujeitos a desgaste causado por um uso normal, como p.ex. pilhas (recarregáveis, não recarregáveis, incorporadas ou substituíveis), lâmpadas, peças em borracha correias... (lista ilimitada);
 - todos os danos que resultem de um incêndio, raios, de um acidente, de uma catastrophe natural, etc.;
 - danos provocados por negligencia, voluntária ou não, uma utilização ou manutenção incorrecta, ou uma utilização do aparelho contrária as prescrições do fabricante;
 - todos os danos por causa de uma utilização comercial, profissional ou colectiva do aparelho (o período de garantia será reduzido a 6 meses para uma utilização profissional);
 - todos os danos no aparelho resultando de uma utilização incorrecta ou diferente daquela inicialmente prevista e descrita no manual de utilização;
 - todos os danos depois de uma devolução não embalada ou mal protegida ao nível do acondicionamento.
 - todas as reparações ou modificações efectuadas por terceiros sem a autorização de SA Velleman®;
 - despesas de transporte de e para Velleman® se o aparelho não estiver coberto pela garantia.
 - qualquer reparação será fornecida pelo local de compra. O aparelho será obrigatoriamente acompanhado do talão ou factura de origem e bem acondicionado (de preferência dentro da embalagem de origem com indicação do defeito ou avaria);
 - dica: aconselha-mos a consulta do manual e controlar cabos, pilhas, etc. antes de devolver o aparelho. Um aparelho devolvido que estiver em bom estado será cobrado despesas a cargo do consumidor;
 - uma reparação efectuada fora da garantia, será cobrado despesas de transporte;
 - qualquer garantia comercial não prevalece as condições aqui mencionadas.

A lista pode ser sujeita a um complemento conforme o tipo de artigo e estar mencionada no manual de utilização.

Made in PRG
Imported for PEREL by Velleman nv
Legen Heirweg 33, 9890 Gavere, Belgium
www.perel.eu