

## VDPLDJBAR7

---

EN MOBILE DJ LIGHT SET

4 X 12 W COB RGB

NL MINI LEDPAR-LICHTSET

FR MINI HERSE À PAR LED

ES MINI JUEGO DE ILUMINACIÓN LED PAR

DE MINI LED PAR-LICHTSET



USER MANUAL	3
GEbruikersHANDLEIDING	11
MODE D'EMPLOI	20
MANUAL DEL USUARIO	29
BEDIENUNGSANLEITUNG	38



BACK PANEL VIEW

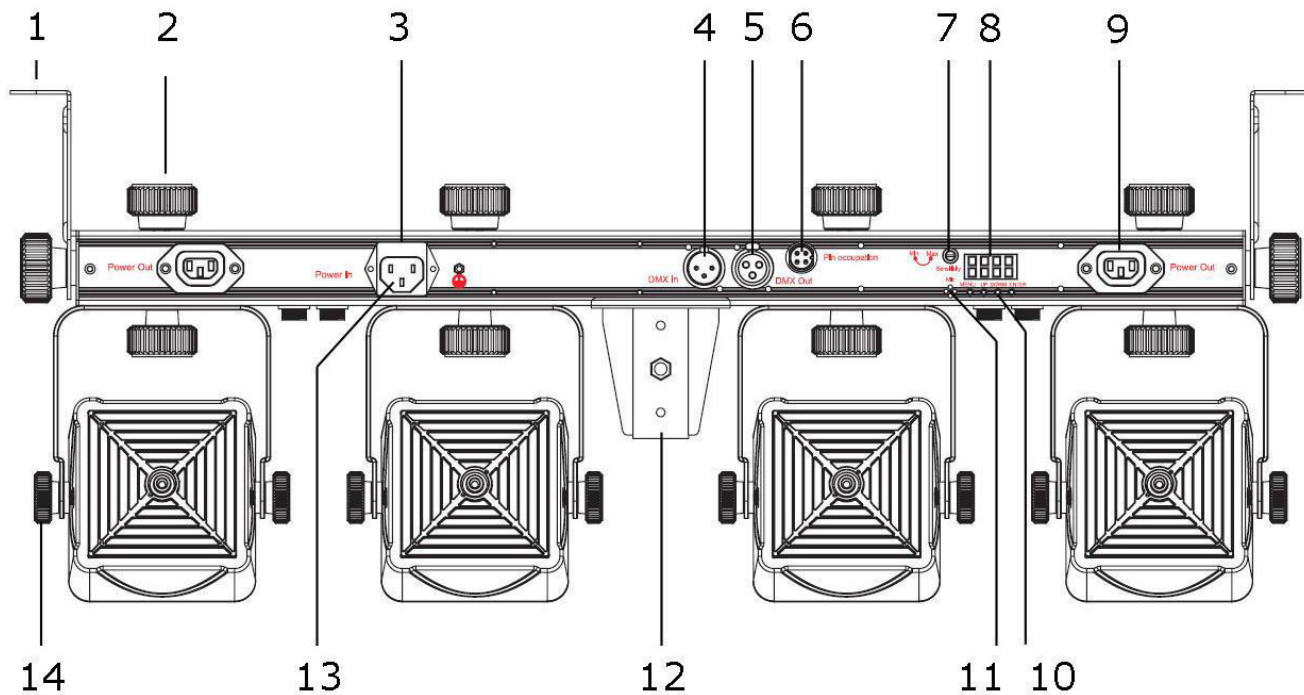

# USER MANUAL

## 1. Introduction

To all residents of the European Union

### Important environmental information about this product



This symbol on the device or the package indicates that disposal of the device after its lifecycle could harm the environment. Do not dispose of the unit (or batteries) as unsorted municipal waste; it should be taken to a specialized company for recycling. This device should be returned to your distributor or to a local recycling service. Respect the local environmental rules.

**If in doubt, contact your local waste disposal authorities.**

Thank you for choosing HQPower™! Please read the manual thoroughly before bringing this device into service. If the device was damaged in transit, don't install or use it and contact your dealer.

## 2. Package contents

- power cable
- stand (height: 140 - 230 cm)
- 2 L-brackets
- footswitch
- flight bags



## 3. Safety Instructions

	<p>This appliance is not intended for use by persons (including children) with reduced physical, sensory or mental capabilities, or lack of experience and knowledge, unless they have been given supervision or instruction concerning use of the appliance by a person responsible for their safety.</p> <p>Children shall be supervised to ensure that they do not play with the appliance.</p> <p>Never let the device run unattended.</p>
	<p>Do not crimp the power cord and protect it against damage.</p> <p><b>Warning!</b> If the power cord is damaged, it must be replaced by the manufacturer, its service agent, or similarly qualified persons in order to avoid any hazard.</p> <p>Make sure that the available voltage does not exceed the voltage stated in the specifications of this manual.</p> <p>This device falls under protection class I. It is therefore essential that the device be earthed. Have a qualified person carry out the electric connection.</p> <p>Be very careful during the installation: touching live wires can cause life-threatening electroshocks.</p> <p>Do not use the device when damage to housing or cables is noticed. Do not attempt to service the device yourself but contact an authorised dealer or service agent.</p>
	<p>Always disconnect mains power when device not in use or when servicing or maintenance activities are performed. Handle the power cord by the plug only.</p>
	<p><b>Caution:</b> device heats up during use. Do not touch hot surfaces. Let the device cool down sufficiently after switching off before handling.</p>
	<p><b>Indoor use only.</b> Keep this device away from rain, moisture, splashing and dripping liquids. Never put objects filled with liquids on top of or close to the device.</p>
	<p><b>Do not stare directly at the light source</b>, as this may cause</p> <ul style="list-style-type: none"> <li>• epileptic seizure in sensitive people</li> <li>• temporarily loss of sight (flash blindness)</li> <li>• permanent (irreversible) eye damage.</li> </ul>

- Use an appropriate safety cable to fix the device (e.g. VDLSC7N or VDLSC8N).
- Install the device at a minimal distance of 0.5 m from flammable and explosive objects or substances.
- Respect a minimum distance of 0.5 m between the device's light output and any illuminated surface.
- The maximum ambient temperature is 40 °C. Do not operate the device at higher temperatures.

## 4. General Guidelines

Refer to the **Velleman® Service and Quality Warranty** on the last pages of this manual.

	Keep this device away from dust and extreme temperatures. Make sure the ventilation openings are clear at all times. For sufficient air circulation, leave at least 1" ( $\pm$ 2.5 cm) in front of the openings.
	Protect this device from shocks and abuse. Avoid brute force when operating the device.

- Familiarise yourself with the functions of the device before actually using it. Do not allow operation by unqualified people. Any damage that may occur will most probably be due to unprofessional use of the device.
- All modifications of the device are forbidden for safety reasons. Damage caused by user modifications to the device is not covered by the warranty.
- Only use the device for its intended purpose. All other uses may lead to short circuits, burns, electroshocks, lamp explosion, crash, etc. Using the device in an unauthorised way will void the warranty.
- Damage caused by disregard of certain guidelines in this manual is not covered by the warranty and the dealer will not accept responsibility for any ensuing defects or problems.
- Mechanical wear and LEDs are not covered by warranty.
- A qualified technician shall install and service this device.
- Do not switch the device on immediately after it has been exposed to changes in temperature. Protect the device against damage by leaving it switched off until it has reached room temperature.
- Use the appropriate current and power supply (see Technical Specifications).
- Lighting effects are not designed for permanent operation: regular operation breaks will prolong their lives.
- There may be a particular smell when the device is activated for the first time. This is normal and any smell will gradually disappear.

Keep this manual for future reference.

## 5. Features

- full wash lighting solution for mobile entertainers
- set up and take down in no time using the included stand, foot switch, and carry bags
- several setup possibilities and configurations with 2 included L-brackets
- multiple control options with the included foot switch or standalone
- DMX control: 3 channel mode: RGB  
15 channel mode: auto programs, dimmer, shutter, RGB for each PAR
- flicker-free operation

## 6. Overview

Refer to the illustrations on page 2 of this manual.

1	bracket (x 2), included	8	display
2	adjustment knob (pan)	9	power output to other fixtures (2)
3	fuse holder	10	menu buttons
4	DMX in	11	microphone
5	DMX out	12	stand connection
6	footswitch connector	13	power in
7	microphone sensitivity knob	14	adjustment knob (tilt)

## 7. Mounting the Device

### Safety

- Before mounting the product, read and follow the safety recommendations indicated in the Safety Instructions.

### Orientation

- Before deciding on a location, make sure there is easy access to the product for maintenance and programming.

- The VDPLDJBAR7 can be mounted in any position. Make sure adequate ventilation is provided around the product.
- The bracket adjustment knobs allow for directional adjustment when aiming the product to the desired angle. Only loosen or tighten the bracket knobs manually. Using tools could damage the knobs.
- Choose a suitable mounting spot. Mount the device in the desired angle using the included bracket. Connect the power cord to the mains. Disconnect after use.

### Stand

- Set up the stand to its desired position.
- Slide the T-bar onto the stand and tighten all fasteners.

### Rigging

- The carrying construction must be able to support 10 times the weight of the device for 1 hour without deforming.
- The installation must always be secured with a secondary attachment such as a safety cable (e.g. VDLSC7N or VDLSC8N). The secondary attachment shall be designed and mounted in such a way that no part of the device can fall if the primary attachment fails.
- Make sure that the safety cables can carry 10 times the weight of the device. Make sure that the maximum height of drop is limited so that no injuries can occur. If the safety cables are long, wrap them around the truss multiple times to reduce the height of drop to a safe level.
- Never stand directly below the device when it is being mounted, removed or serviced. Have a qualified technician check the device once a year and once before you bring it into service.
- Install the device in a location with few passers-by that is inaccessible to unauthorised persons.
- Overhead mounting requires extensive experience: calculating workload limits, determining the installation material to be used... Have the material and the device itself checked regularly. Do not attempt to install the device yourself if you lack these qualifications as improper installation may result in injuries.
- Make sure there is no flammable material within a 0.5 m radius of the device.

## 8. Connections

### Power

Connect the device to the mains with the power plug.

All devices must be powered directly off a grounded switched circuit.

Do not connect the device to a rheostat or dimmer circuit, even if the rheostat or dimmer channel is used solely for 0 % to 100 % switching.

- Have a qualified electrician carry out the electric connection.
- The device has a power output to supply power to another device. When connecting several devices in a daisy chain via this output, make sure that the total current does not exceed the power line's nominal current. Use power cables with an adequate section. If you do not use the power linking feature, be sure to use the included screw-on cap to prevent any water from getting into the power cords.

### Power Linking

- The VDPLDJBAR7 allows power linking through the IEC outlet located at the back of the device.
- You can link up to 16 VDPLDJBAR7 devices on 230 V (4 devices at 120 V). Never exceed this number.
- Power linking cords can be purchased separately.
- When power linking multiple products, you must always consider the length of the power linking cable and mount the products close enough for the cable to reach.

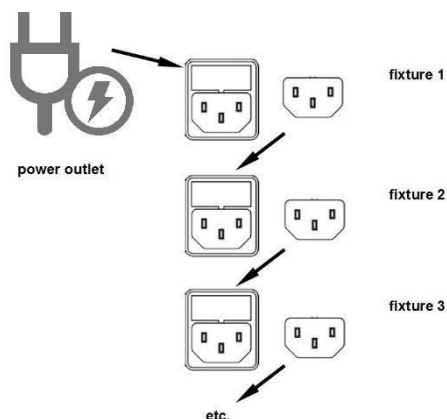

## DMX-512 Connection

- When applicable, connect an XLR cable to the female XLR output of a controller (not incl.) and the other side to the male XLR input of the device. Multiple devices can be linked through serial linking. The linking cable shall be a dual core, screened cable with XLR input and output connectors.
- Maximum recommended serial data link distance is 500 meters (1640 ft). Maximum recommended number of devices on a serial data link is 32 devices.
- A DMX terminator is recommended for installations where the DMX cable has to run a long distance or is in an electrically noisy environment (e.g. discos). The terminator prevents corruption of the digital control signal by electrical noise. The DMX terminator is simply an XLR plug with a 120  $\Omega$  resistor between pins 2 and 3, which is then plugged into the XLR output socket of the last device in the chain.

## 9. Operation

The device can be used in the following modes:

- stand-alone mode: automatic or sound-activated
- master/slave
- with a DMX512 controller.

### 9.1 Control Panel

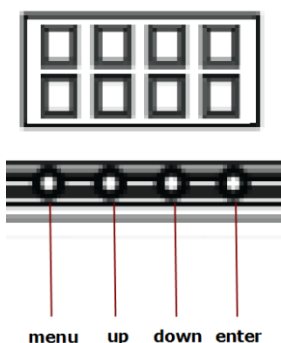

Access the control panel functions using the four buttons below the display.

Button	Function
MENU	to access the menu, quit the current function without saving the setting, or quit the menu
UP	to scroll upward in a list of functions or options, or increase a value
DOWN	to scroll downward in a list of functions or options, or decrease a value
ENTER	to confirm and save a selected option or value

Menu name	Options	Description
<b>3-CH</b>	d 1 - 512	Sets the fixture to 3 channel mode. Use UP and DOWN to set the starting address.
<b>15-CH</b>	d 1 - 512	Sets the fixture to 15 channel mode. Use UP and DOWN to set the starting address.
<b>Snd</b>		Sets the fixture to sound activated mode.
<b>AUTO</b>		Sets the fixture to play built-in programs.
<b>S</b>	S 1 - 100	Sets the speed of the built-in programs (slow to fast)

### 9.2 Auto Mode

In stand-alone mode, the device runs one of the built-in programs.

To set the device to stand-alone mode:

1. Unplug any connection from the DMX input of the device.
2. Press MENU until <AUTO> is displayed.
3. Press ENTER to confirm.

To set the program speed:

4. Press MENU until <S> is displayed.
5. Use UP and DOWN to set the speed (0 = slowest, 100 fastest).
6. Press ENTER to confirm.

### 9.3 Sound Activated Mode

In sound activated mode, the LEDs of the device will synchronize with the music through the built-in microphone.

To set the device to sound mode:

1. Unplug any connection from the DMX input of the device.
2. Press MENU until <SND> is displayed and press ENTER.
3. You can set the sensitivity of the internal microphone with the knob on the back panel.

### 9.4 Master/Slave Mode

#### Notes

- The master/slave mode allows for connecting several devices to a single master device in a daisy chain.
- All slave devices will then work synchronously with the master device.
- Configure all slave units before connecting the master unit to the daisy chain.
- The maximum number of slave units you can connect to a master unit is **31**.

#### Slave units:

1. Unplug any connection from the DMX input of the master device (the first device in the chain).
2. On the master device, press MENU to select a DMX personality: 3-CH or 15-CH.
3. Press ENTER to confirm.
4. Use UP and DOWN to set the DMX address to 1.
5. Repeat these steps for all slave units.

#### Master unit

1. Set the master unit to work in Auto or Sound Activated mode (see above).
2. Connect the master unit as the first unit in the chain.

### 9.5 DMX Mode

The DMX mode allows you to control the device with any universal DMX controller.

- All DMX-controlled devices need a digital start address so that the correct device responds to the signals. This digital start address is the channel number from which the device starts to "listen" to the DMX controller. The same starting address can be used for a whole group of devices or an individual address can be set for every device.
- When all devices have the same address, all the units will "listen" to the control signal on one particular channel. In other words: changing the settings of one channel will affect all devices simultaneously. If you set individual addresses, each device will "listen" to a separate channel number. Changing the settings of one channel will only affect the device in question.

To set the device to work with a DMX controller:

1. Press MENU until <Channel> is displayed and press ENTER.
2. Use UP and DOWN to select a channel and press ENTER.
3. Press MENU until <Address> is displayed and press ENTER.
4. Use <UP> and <DOWN> to set the DMX start address and press ENTER.

#### Start addresses

Use the table below to define the correct address. The table shows the settings for units 1 to 3. Apply the same principle for the other units.

Channel mode		First unit	Second unit	Third unit	Highest start address
3	start address	1	4 (1 + 3)	7 (4 + 3)	510
	channel	1 - 3	4 - 6	7 - 9	
15	start address	1	16 (1 + 15)	31 (16 + 15)	498
	channel	1 - 15	16 - 30	31 - 45	

## 9.6 DMX Channel Values

### 3 channel mode

channel	function	value	percent/setting
1	red	000-255	0 - 100%
2	green	000-255	0 - 100%
3	blue	000-255	0 - 100%

### 15 channel mode

channel	function	value	percent/setting	comments
1	auto programs	000-009	no function	
		010-029	auto program 1	
		030-049	auto program 2	
		050-069	auto program 3	
		070-089	auto program 4	
		090-109	auto program 5	
		110-129	auto program 6	
		130-149	auto program 7	
		150-169	auto program 8	
		170-189	auto program 9	
		190-209	auto program 10	
		210-229	auto program 11	
		230-249	auto program 12	
		250-255	sound mode	
2	dimmer	000-255	0 - 100%	when channel 1 is set to 010-255.
3	strobe / auto speed	000-009	no function	when channel 1 is set to 000-009: strobe speed
		010-255	1 - 100% (slow to fast)	when channel 1 is set to 010-249: auto program speed
4	red 1	000-255	0 - 100%	
5	green 1	000-255	0 - 100%	
6	blue 1	000-255	0 - 100%	
7	red 2	000-255	0 - 100%	
8	green 2	000-255	0 - 100%	
9	blue 2	000-255	0 - 100%	
10	red 3	000-255	0 - 100%	
11	green 3	000-255	0 - 100%	
12	blue 3	000-255	0 - 100%	
13	red 4	000-255	0 - 100%	
14	green 4	000-255	0 - 100%	
15	blue 4	000-255	0 - 100%	

## 9.7 Footswitch

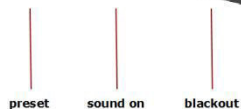

To use the footswitch, you do not need to change any settings on the VDPLDJBAR7



**Connect the footswitch**

1. Make sure the VDPLDJBAR7 is powered on.
2. Plug the footswitch into the device (marked 5 on the image above).
3. Press the PRESET pedal to activate the footswitch.  
All white LEDs light up.

**Disconnect the footswitch**

1. Unplug the footswitch from the VDPLDJBAR7.
2. Unplug the power cable from the device.
3. Plug the power cable back in to start using the device without the footswitch.

**9.8 Use**

The footswitch can be used with short and long presses.

**Footswitch functions: short presses**

pedal	short presses	function
PRESET	1	white
	2	red
	3	green
	4	blue
	5	yellow
	6	magenta
	7	cyan
	8	colour loop (every second)
	9	colour loop (every 3 seconds)
SOUND	not applicable	sets sound activated mode
BLACKOUT	not applicable	turns off all LEDs immediately

**Footswitch functions: long presses**

pedal	long press	function
PRESET	1	colours 1 to 7 fading
SOUND	not applicable	sound strobe (10 Hz)
BLACKOUT	not applicable	turns off all LEDs slowly

**10. Cleaning and Maintenance**

Before starting any cleaning or maintenance activities:

1. Unplug the device's power cord from the outlet.
2. Let the device cool down.

**Cleaning**

- Clean the external optics with a soft cloth.
- Always be sure to dry all parts completely before plugging the unit back in.
- Cleaning frequency depends on the environment in which the unit operates (i.e. smoke, fog residue, dust, dew).
- Do not immerse the device in any liquid.
- Use a vacuum (or dry compressed air) and a soft brush to remove dust collected on the external surface/vents.
- Clean all external optics and glass/transparent surfaces with a mild soap solution, ammonia-free glass cleaner, or isopropyl alcohol.
- Apply the solution directly to a soft, lint-free cloth or a lens cleaning tissue.
- Softly drag any dirt or grime to the outside of the external optics or glass/transparent surface.
- Gently polish until free of haze and lint.
- Dry carefully after cleaning.

**Maintenance**

- All screws should be tightened and free of corrosion.
- The housing, the lenses, the mounting supports and the installation location (e.g. ceiling, suspension, trussing) should not be deformed, modified or tampered with; e.g. do not drill extra holes in mounting supports, do not change the location of the connections...
- Mechanically moving parts must not show any signs of wear and tear.
- The electric power supply cables must not show any damage. Have a qualified technician maintain the device.
- There are no user-serviceable parts, apart from the fuse.
- Refer to an authorized dealer for service and/or spare parts.

**Replacing the fuse**

Only replace the fuse by a fuse of the same type and rating.

1. Unplug the device's power cord from the outlet.
2. Use a flat-head screwdriver to remove the fuse holder.
3. Remove the damaged fuse and replace with the same type of fuse.
4. Insert the fuse holder back in its place and reconnect power.

**11. Technical Specifications**

power supply	230 VAC 50 Hz
power consumption	50 W
LEDs	4 x 17 W tri-colour RGB COB LEDs
output	283 lx @ 2 m (per COB LED)
beam angle	31°
field angle	42°
dimensions	749 x 135 x 285 mm
weight	4 kg
stand height	1.4 to 2.3 m

**Use this device with original accessories only. Velleman nv cannot be held responsible in the event of damage or injury resulting from (incorrect) use of this device.**

**For more info concerning this product and the latest version of this manual, please visit our website [www.hqpower.eu](http://www.hqpower.eu).**

**The information in this manual is subject to change without prior notice.**

**© COPYRIGHT NOTICE**

**The copyright to this manual is owned by Velleman nv. All worldwide rights reserved.** No part of this manual may be copied, reproduced, translated or reduced to any electronic medium or otherwise without the prior written consent of the copyright holder.

# GEBRUIKERSHANDLEIDING

## 1. Inleiding

**Aan alle ingezetenen van de Europese Unie**

**Belangrijke milieu-informatie betreffende dit product**

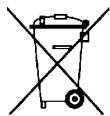

Dit symbool op het toestel of de verpakking geeft aan dat, als het na zijn levenscyclus wordt weggeworpen, dit toestel schade kan toebrengen aan het milieu. Gooi dit toestel (en eventuele batterijen) niet bij het gewone huishoudelijke afval; het moet bij een gespecialiseerd bedrijf terechtkomen voor recyclage. U moet dit toestel naar uw verdeler of naar een lokaal recyclagepunt brengen. Respecteer de plaatselijke milieuwetgeving.

**Hebt u vragen, contacteer dan de plaatselijke autoriteiten betreffende de verwijdering.**

Dank u voor uw aankoop! Lees deze handleiding grondig voor u het toestel in gebruik neemt. Werd het toestel beschadigd tijdens het transport, installeer het dan niet en raadpleeg uw dealer.

## 2. Inhoud

- voedingskabel
- statief (hoogte: 140 - 230 cm)
- 2 L-vormige beugels
- voetschakelaar
- draagtassen



## 3. Veiligheidsinstructies

	<p>Dit toestel is niet geschikt voor gebruik door personen (kinderen inbegrepen) met verminderde fysieke, zintuiglijke of geestelijke capaciteiten of gebrek aan ervaring en kennis, tenzij zij onder toezicht staan of instructie hebben gekregen over het gebruik van het toestel van een persoon die verantwoordelijk is voor hun veiligheid.</p> <p>Houd toezicht op kinderen om te voorkomen dat ze met het toestel spelen.</p> <p>Laat een ingeschakeld toestel nooit onbeheerd achter.</p>
	<p>Zorg ervoor dat het stroomsnoer niet gekneld of geplooid is en bescherm het tegen beschadiging.</p> <p><b>Waarschuwing!</b> Indien de voedingskabel beschadigd is, dan moet deze door de fabrikant, diens servicedienst, of een gelijkwaardig bekwaam persoon vervangen worden om gevaar te voorkomen.</p> <p>De beschikbare netspanning mag niet hoger zijn dan de spanning in de specificaties achteraan de handleiding.</p> <p>Dit toestel valt onder beschermingsklasse I. Het toestel moet dus geaard zijn. Een geschoolde technicus moet de elektrische aansluiting uitvoeren.</p> <p>Wees voorzichtig bij de installatie: raak geen kabels aan die onder stroom staan, om dodelijke elektroshocks te vermijden.</p> <p>Gebruik het toestel niet indien de behuizing of de bekabeling beschadigd is. Probeer in geen geval het toestel zelf te repareren maar contacteer uw verdeler.</p>
	<p>Trek de stekker uit het stopcontact voordat u het toestel reinigt of als u het niet gebruikt. Houd de voedingskabel altijd vast bij de stekker en niet bij de kabel.</p>
	<p><b>Opgelet:</b> dit toestel wordt zeer warm tijdens het gebruik. Raak geen warme oppervlakken aan. Laat het toestel voldoende afkoelen na gebruik, voor u het aanraakt.</p>
	<p><b>Gebruik het toestel enkel binnenshuis.</b> Bescherm het toestel tegen regen, vochtigheid en opspattende vloeistoffen. Plaats geen objecten gevuld met vloeistof op of naast het toestel.</p>
	<p><b>Kijk niet rechtstreeks in de lichtbron</b>, om het volgende te vermijden</p> <ul style="list-style-type: none"> <li>• epilepsieaanvallen bij gevoelige personen</li> <li>• tijdelijke blindheid (flitsblindheid)</li> <li>• permanente (onherroepelijke) schade aan de ogen.</li> </ul>

- Maak het toestel vast met een geschikte veiligheidskabel (bijv. VDLSC7N of VDLSC8N).
- Installeer het toestel op een minimumafstand van 0.5 m van ontvlambare en explosieve voorwerpen of stoffen.
- Zorg voor een minimumafstand van 0.5 m tussen de lichtuitgang van het toestel en het belichte oppervlak.
- De maximale omgevingstemperatuur bedraagt 40 °C. Gebruik het toestel niet bij hogere temperaturen.

## 4. Algemene richtlijnen

Raadpleeg de **Velleman® service- en kwaliteitsgarantie** achteraan deze handleiding.

	<p>Bescherm dit toestel tegen stof en extreme temperaturen. Zorg dat de verluchtingsopeningen niet verstopt geraken. Voorzie een ruimte van minstens 1" (<math>\pm</math> 2,5 cm) tussen het toestel en elk ander object.</p>
	<p>Bescherm tegen schokken. Vermijd brute kracht tijdens de bediening.</p>

- Leer eerst de functies van het toestel kennen voor u het gaat gebruiken. Ongeschoolde personen mogen dit toestel niet gebruiken. Meestal is beschadiging het gevolg van onprofessioneel gebruik van het toestel.
- Om veiligheidsredenen mag u geen wijzigingen aanbrengen. Schade door wijzigingen die de gebruiker heeft aangebracht aan het toestel valt niet onder de garantie.
- Gebruik het toestel enkel waarvoor het gemaakt is. Andere toepassingen kunnen leiden tot kortsluitingen, brandwonden, elektrische schokken, enz. De garantie vervalt automatisch bij ongeoorloofd gebruik.
- De garantie geldt niet voor schade door het negeren van bepaalde richtlijnen in deze handleiding en uw dealer zal de verantwoordelijkheid afwijzen voor defecten of problemen die hier rechtstreeks verband mee houden.
- De leds en mechanische schade vallen niet onder de garantie.
- Laat dit toestel installeren en onderhouden door een geschoolde technicus.
- Schakel het toestel niet onmiddellijk in nadat het werd blootgesteld aan temperatuurschommelingen. Om beschadiging te vermijden, moet u wachten tot het toestel kamertemperatuur heeft bereikt.
- Gebruik het toestel met de geschikte stroom en de geschikte voeding (zie Technische specificaties).
- Het toestel is niet ontworpen voor een continue werking: regelmatige onderbrekingen verlengen de levensduur.
- Wanneer u het toestel voor het eerst gebruikt, kan dit gepaard gaan met een bepaalde geur. Dit is normaal en de eventuele geur zal geleidelijk aan verdwijnen.

Bewaar deze handleiding voor verdere raadpleging.

## 5. Eigenschappen

- compleet uitgeruste wash-verlichting, ontworpen voor DJ's en entertainers
- de statief, de voetschakelaar en de draagtassen (meegelev.) zorgen voor een snelle montage en demontage in slechts enkele minuten
- meerdere instel- en opstel mogelijkheden dankzij de 2 L-vormige beugels (meegelev.)
- meerdere aanstuur mogelijkheden met de meegeleverde voetschakelaar of autonome modus
- DMX-sturing 3-kanaalsmodus: RGB  
15-kanaalsmodus: automatische programma's, dimmer, sluiters, RGB voor elke PAR
- flikkervrije werking

## 6. Omschrijving

Raadpleeg de afbeeldingen op pagina 2 van deze handleiding.

1	beugel (x 2), meegeleverd	8	display
2	instelknop (panbeweging)	9	voedingsuitgang naar andere toestellen (2)
3	zekeringhouder	10	menuknoppen
4	DMX-ingang	11	microfoon
5	DMX-uitgang	12	aansluiting statief
6	aansluiting voetschakelaar	13	voedingsingang
7	instelknop microfoongevoeligheid	14	instelknop (tiltbeweging)

## 7. Het toestel monteren

### Veiligheid

- Voor u aan de installatie begint, dient u de veiligheidsinstructies te lezen en in acht te nemen.

**Montage**

- Zorg ervoor dat bij het kiezen van een montageplaats, u het toestel gemakkelijk kunt programmeren en onderhouden.
- U kunt de VDPLDJBAR7 in alle posities monteren. Zorg voor voldoende ventilatie rond het toestel.
- Met de instelknoppen kunt u de koppen draaien om de gewenste hoek in te stellen. Draai de instelknoppen van de beugel alleen manueel los of vast. Het gebruik van gereedschap kan de knoppen beschadigen.
- Kies een geschikte montageplaats. Monteer het toestel in de gewenste hoek met de meegeleverde beugel. Koppel de voedingskabel aan het lichtnet. Ontkoppel na gebruik.

**Statief**

- Stel de statief op in de gewenste positie.
- Schuif de T-balk op de statief en draai alle bouten en schroeven vast.

**Rigging**

- De draagconstructie waaraan het toestel wordt bevestigd, moet gedurende 1 uur 10 x het gewicht van dit toestel kunnen dragen zonder te vervormen.
- Maak het toestel ook altijd vast met een veiligheidskabel (bv. VDLSC7N of VDLSC8N). Dit tweede bevestigingsmiddel moet zo worden aangebracht dat geen enkel onderdeel van het toestel naar beneden kan vallen bij het loskomen van het eerste bevestigingsmiddel.
- Controleer of de veiligheidskabels 10 x het gewicht van het toestel kunnen dragen. Beperk de maximale valhoogte, om letsels te voorkomen. Als de veiligheidskabels te lang zijn, draai ze dan enkele keren rond de truss om de valhoogte te beperken.
- Sta nooit recht onder het toestel wanneer u het monteert, verwijdert of herstelt. Laat het toestel controleren door een geschoolde technicus voor u het in gebruik neemt en laat het 1 x per jaar volledig nakijken.
- Installeer dit toestel op een plaats waar niet veel mensen voorbijkomen en niet toegankelijk is voor onbevoegden.
- Het ophangen vereist een degelijke praktijkervaring: u moet de maximumbelasting van de draagconstructie kunnen berekenen, weten welk constructiemateriaal u kunt gebruiken, ... Laat het materiaal en het toestel regelmatig nakijken. Monteer het toestel niet zelf indien u er geen ervaring mee heeft. Een slechte montage kan leiden tot verwondingen.
- Verwijder alle brandbaar materiaal in een straal van 0.5 m rond het toestel.

**8. Aansluitingen****Voeding**

Sluit het toestel via de stekker aan op het lichtnet.

Alle toestellen moeten via een geaard stopcontact gevoed worden.

Sluit het toestel niet aan op een variabele weerstand of dimcircuit, ook al gebruikt u de variabele weerstand of het dimcircuit als een 0% tot 100% inschakeling.

- Laat het toestel aansluiten door een geschoolde elektricien.
- Het toestel heeft een voedingsuitgang waar een volgend toestel kan op aangesloten worden. Bij het aansluiten van meerdere toestellen in een reeks via deze uitgang, mag de totale stroom de nominale stroom van de stroomkring niet overschrijden. Gebruik voedingskabels met een geschikte diameter. Indien u de voedingsuitgang niet gebruikt, dient u de meegeleverde schroefdop te gebruiken om het binnendringen van water in de voedingskabels te voorkomen.

**Power Linking**

- De VDPLDJBAR7 ondersteunt power linking via de IEC-aansluiting aan de achterkant van het toestel.
- U kunt max. 16 VDPLDJBAR7-toestellen aansluiten op 230 V (4 toestellen bij 120 V). Overschrijd deze waarde nooit.
- Power linking-kabels zijn apart verkrijgbaar.
- Houd steeds rekening met de lengte van de power linking-kabel bij het aansluiten van meerdere toestellen in een reeks. Monteer de toestellen zo dicht mogelijk.

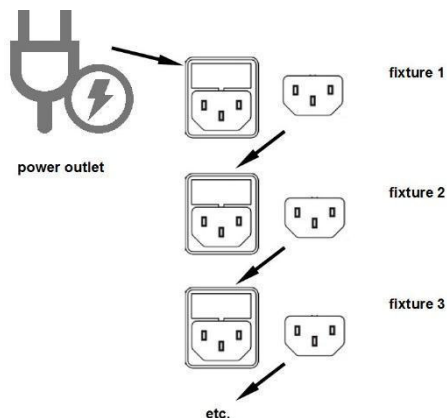

### DMX512-aansluiting

- Indien van toepassing, sluit een XLR-kabel aan de vrouwelijke XLR-uitgang van een controller (niet meegelev.) en het andere uiteinde van de mannelijke XLR-ingang van het toestel. U kunt meerdere toestellen aan elkaar koppelen met behulp van een seriële koppeling. Gebruik daarvoor een 2-aderige afgeschermd kabel met XLR ingang- en uitgangsaansluitingen.
- De maximaal aanbevolen kabellengte is 500 meter. Het aanbevolen maximumaantal toestellen op eenzelfde aansluiting is 32.
- Een DMX-eindweerstand is aanbevolen als de DMX-kabel vrij lang is of wordt gebruikt in een omgeving met veel elektrische ruis (bv. een discotheek). De eindweerstand voorkomt corruptie van het digitale controlesignaal door elektrische ruis. De DMX-eindweerstand is niets meer dan een XLR-stekker met een weerstand van 120  $\Omega$  van pin 2 naar 3. Deze XLR-stekker wordt dan aangesloten op de XLR-uitgang van het laatste toestel in de reeks.

## 9. Gebruik

Het toestel kan in verschillende modi gebruikt worden:

- autonome modus: automatisch of muziekgestuurd
- master/slave-modus
- met DMX512-sturing.

### 9.1 Controlepaneel

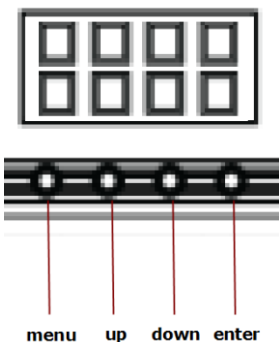

Bedien het controlepaneel met de vier knoppen onderaan de display.

Knop	Functie
MENU	het menu openen, de huidige functie verlaten zonder de instelling op te slaan of het menu verlaten
UP	naar boven scrollen in een lijst met functies of opties of een waarde verhogen
DOWN	naar beneden scrollen in een lijst met functies of opties of een waarde verlagen
ENTER	een geselecteerde optie of waarde bevestigen en opslaan

Menu	Opties	Omschrijving
<b>3-CH</b>	d 1 - 512	De 3-kanaalsmodus instellen. Gebruik UP en DOWN om het startadres in te stellen.
<b>15-CH</b>	d 1 - 512	De 15-kanaalsmodus instellen. Gebruik UP en DOWN om het startadres in te stellen

<b>Snd</b>		De muziekgestuurde modus instellen.
<b>AUTO</b>		De ingebouwde programma's afspelen.
<b>S</b>	S 1 - 100	De snelheid van de ingebouwde programma's instellen (langzaam naar snel).

## 9.2 Autonome modus

In autonome modus wordt één van de ingebouwde programma's afgespeeld.

De autonome modus (stand-alone) instellen:

1. Ontkoppel alle DMX-ingangsaansluitingen van het toestel.
2. Druk op MENU tot <AUTO> op de display verschijnt.
3. Druk op ENTER om te bevestigen.

De programmasnelheid instellen:

4. Druk op MENU tot <S> op de display verschijnt.
5. Gebruik UP en DOWN om de snelheid in te stellen (0 = minimumsnelheid, 100 = maximumsnelheid)
6. Druk op ENTER om te bevestigen.

## 9.3 Muziekgestuurde modus

In muziekgestuurde modus bewegen de leds van het toestel synchroon op het ritme van de muziek via de ingebouwde microfoon.

De muziekgestuurde modus instellen:

1. Ontkoppel alle DMX-ingangsaansluitingen van het toestel.
2. Druk op MENU tot <SND> op de display verschijnt en druk op ENTER.
3. Stel de gevoeligheid van de ingebouwde microfoon in met de knop aan de achterkant van het toestel.

## 9.4 Master/slave-modus

### Opmerkingen

- In master/slave-modus kunt u meerdere toestellen aansluiten op één mastertoestel in een reeks.
- Alle slavetoestellen zullen vervolgens synchroon functioneren met het mastertoestel.
- Configureer alle slavetoestellen voor u het mastertoestel aansluit in de reeks.
- U kunt maximum **31** slavetoestellen aansluiten op een mastertoestel.

### Slavetoestellen:

1. Ontkoppel alle DMX-ingangsaansluitingen van het mastertoestel (het eerste toestel in de reeks).
2. Op het mastertoestel, druk op MENU om een DMX-modus te selecteren. 3-CH of 15-CH.
3. Druk op ENTER om te bevestigen.
4. Gebruik UP en DOWN om het DMX-adres in te stellen op 1.
5. Herhaal deze stappen voor alle slavetoestellen.

### Mastertoestel

1. Selecteer de automatische of muziekgestuurde modus uit voor het mastertoestel (zie boven).
2. Sluit het mastertoestel als eerste toestel aan in de reeks.

## 9.5 DMX-sturing

In DMX-gestuurde modus kunt u het toestel aansturen via een universele DMX-controller.

- Alle DMX-gestuurde toestellen hebben een digitaal startadres nodig, zodat het juiste toestel reageert op de signalen. Dit digitale startadres is het kanaalnummer van waarop het toestel "luistert" naar het signaal van de DMX-controller. U kunt één enkel startadres gebruiken voor een groep toestellen of u kunt per toestel een nieuw startadres ingeven.
- Wanneer u een enkel startadres instelt, zullen alle toestellen luisteren naar hetzelfde kanaal. Met andere woorden: wanneer u de instellingen voor 1 kanaal verandert, zullen alle toestellen er tegelijk op reageren. Wanneer u verschillende adressen instelt, dan luistert elk toestel naar een ander kanaal. Wanneer u de instellingen van een kanaal verandert, zal enkel het toestel op dat kanaal reageren.

De DMX-gestuurde modus instellen:

1. Druk op MENU tot <Channel> op de display verschijnt en druk op ENTER.
2. Gebruik UP en DOWN om een kanaal te selecteren en druk op ENTER.

3. Druk op MENU tot <Address> op de display verschijnt en druk op ENTER.
4. Gebruik UP en DOWN om het DMX-adres in te stellen en druk op ENTER.

**Startadressen**

Gebruik de volgende tabel om het juiste adres in te stellen. De tabel geeft de instellingen weer voor de toestellen 1 tot 3. Pas hetzelfde toe voor de andere toestellen.

Kanaalmodus		Eerste toestel	Tweede toestel	Derde toestel	Hoogste startwaarde
3	startadres	1	4 (1 + 3)	7 (4 + 3)	510
	kanaal	1 - 3	4 - 6	7 - 9	
15	startadres	1	16 (1 + 15)	31 (16 + 15)	498
	kanaal	1 - 15	16 - 30	31 - 45	

**9.6 DMX-waarden per kanaal**

**3-kanaalsmodus**

kanaal	functie	waarde	procent/instelling
1	rood	000-255	0 - 100%
2	groen	000-255	0 - 100%
3	blauw	000-255	0 - 100%

**15-kanaalsmodus**

kanaal	functie	waarde	procent/instelling	opmerkingen
1	automatische programma's	000-009	geen functie	
		010-029	automatisch programma 1	
		030-049	automatisch programma 2	
		050-069	automatisch programma 3	
		070-089	automatisch programma 4	
		090-109	automatisch programma 5	
		110-129	automatisch programma 6	
		130-149	automatisch programma 7	
		150-169	automatisch programma 8	
		170-189	automatisch programma 9	
		190-209	automatisch programma 10	
		210-229	automatisch programma 11	
		230-249	automatisch programma 12	
		250-255	muziekgestuurde modus	
2	dimmer	000-255	0 - 100%	kanaal 1 is ingesteld op 010-255.
3	stroboscoop / automatische snelheid	000-009	geen functie	kanaal 1 is ingesteld op 000-009: snelheid stroboskoop
		010-255	1 - 100% (langzaam naar snel)	kanaal 1 is ingesteld op 010-249: automatische programmasnelheid



4	rood 1	000-255	0 - 100%	
5	groen 1	000-255	0 - 100%	
6	blauw 1	000-255	0 - 100%	
7	rood 2	000-255	0 - 100%	
8	groen 2	000-255	0 - 100%	
9	blauw 2	000-255	0 - 100%	
10	rood 3	000-255	0 - 100%	
11	groen 3	000-255	0 - 100%	
12	blauw 3	000-255	0 - 100%	
13	rood 4	000-255	0 - 100%	
14	groen 4	000-255	0 - 100%	
15	blauw 4	000-255	0 - 100%	

## 9.7 Voetschakelaar

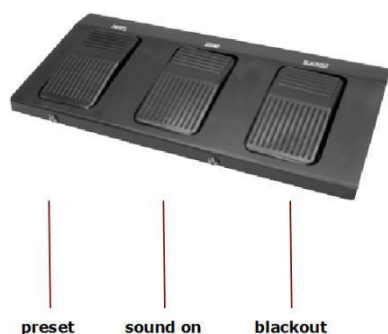

Om de voetschakelaar te gebruiken, moet u de instellingen van de VDPLDJBAR7 niet veranderen.

### De voetschakelaar aansluiten

1. Schakel de VDPLDJBAR7 in.
2. Sluit de voetschakelaar aan op het toestel (zie 5 op de afb. hierboven).
3. Druk op de PRESET-pedaal om de voetschakelaar te activeren. Alle leds lichten op.

### De voetschakelaar ontkoppelen

1. Ontkoppel de voetschakelaar van de VDPLDJBAR7.
2. Ontkoppel de voedingskabel van het toestel.
3. Sluit de voedingskabel opnieuw aan op het toestel zonder de voetschakelaar te gebruiken.

## 9.8 Gebruik

U kunt de voetschakelaar gebruiken door deze kort of lang in te drukken.

### Functies van de voetschakelaar: bij kort indrukken

pedaal	kort indrukken	functie
PRESET	1	wit
	2	rood
	3	groen
	4	blauw
	5	geel
	6	magenta
	7	cyaan
	8	kleurenlus (elke seconde)
	9	kleurenlus (om de 3 seconden)

SOUND	niet van toepassing	de muziekgestuurde modus instellen
BLACKOUT	niet van toepassing	alle leds onmiddellijk uitschakelen

### Functies van de voetschakelaar: bij lang indrukken

pedaal	lang indrukken	functie
PRESET	1	kleurovergang 1 tot 7
SOUND	niet van toepassing	geluid stroboscoop (10 Hz)
BLACKOUT	niet van toepassing	alle leds langzaam uitschakelen

## 10. Reiniging en onderhoud

Voor u begint met de reiniging of onderhoud:

1. Ontkoppel de stroomkabel.
2. Laat het toestel afkoelen.

### Reiniging

- Reinig de externe lenzen met een zachte doek.
- Zorg dat alle onderdelen volledig droog zijn voor u het toestel opnieuw aansluit.
- De frequentie van de reiniging hangt van de montageplaats af (bijv. rook, stof, vocht).
- Dompel het toestel niet onder.
- Gebruik een stofzuiger (of luchtpers pomp) en een zachte borstel om het stof op het oppervlak en ventilatieopeningen te verwijderen.
- Reinig de buitenkant van alle optische lenzen en glazen/transparante oppervlakken met een milde zeep, ammoniakvrije glasreiniger of isopropylalcohol.
- Breng de reinigungsoplossing rechtstreeks aan op een zachte, pluisvrije doek of een reinigungsdoek voor lenzen.
- Veeg opgehoopt vuil naar de buitenkant van de optische lenzen of het glazen/transparante oppervlak.
- Voorzichtig oppoetsen tot alle stof verdwenen is.
- Zorgvuldig afdrogen na het reinigen.

### Onderhoud

- Alle gebruikte schroeven moeten goed zijn aangespannen en mogen geen sporen van roest vertonen.
- De behuizing, de lenzen, de montagebeugels en de montageplaats (bv. het plafond of het gebinte) mogen niet vervormd zijn of aangepast worden (geen extra gaten in montagebeugels boren, aansluitingen niet verplaatsen, enz.).
- Mechanisch bewegende delen mogen geen sporen van slijtage vertonen en mogen niet onregelmatig bewegen.
- De voedingskabels mogen niet beschadigd zijn. Laat het toestel onderhouden door een geschoolde technicus.
- Er zijn geen door de gebruiker vervangbare onderdelen in dit toestel, behalve de zekering.
- Voor onderhoud en/of reserveonderdelen, contacteer uw dealer.

### De zekering vervangen

Vervang een gesprongen zekering enkel door een zekering van hetzelfde type.

1. Ontkoppel de stroomkabel.
2. Maak de zekeringhouder los met behulp van een schroevendraaier met platte kop.
3. Verwijder de oude zekering en vervang door een zekering van hetzelfde type.
4. Plaats de zekeringhouder terug in het toestel en schakel de stroom weer in.

## 11. Technische specificaties

voeding	230 VAC 50 Hz
verbruik	50 W
leds	4 x 17 W driekleurige RGB COB-leds
uitgang	283 lx @ 2 m (per COB-led)
stralingshoek	31°
hoek	42°
afmetingen	749 x 135 x 285 mm
gewicht	4 kg
hoogte (statief)	1.4 tot 2.3 m

**Gebruik dit toestel enkel met originele accessoires. Velleman nv is niet aansprakelijk voor schade of kwetsuren bij (verkeerd) gebruik van dit toestel.**

**Voor meer informatie over dit product en de laatste versie van deze handleiding, zie [www.hqpower.eu](http://www.hqpower.eu).**

**De informatie in deze handleiding kan te allen tijde worden gewijzigd zonder voorafgaande kennisgeving.**

### © AUTEURSRECHT

**Velleman nv heeft het auteursrecht voor deze handleiding. Alle wereldwijde rechten voorbehouden.**

Het is niet toegestaan om deze handleiding of gedeelten ervan over te nemen, te kopiëren, te vertalen, te bewerken en op te slaan op een elektronisch medium zonder voorafgaande schriftelijke toestemming van de rechthebbende.

# MODE D'EMPLOI

## 1. Introduction

### Aux résidents de l'Union européenne

#### Informations environnementales importantes concernant ce produit



Ce symbole sur l'appareil ou l'emballage indique que l'élimination d'un appareil en fin de vie peut polluer l'environnement. Ne pas jeter un appareil électrique ou électronique (et des piles éventuelles) parmi les déchets municipaux non sujets au tri sélectif ; une déchetterie traitera l'appareil en question. Renvoyer cet appareil à votre fournisseur ou à un service de recyclage local. Il convient de respecter la réglementation locale relative à la protection de l'environnement.







#### En cas de doute, contacter les autorités locales pour élimination.

Nous vous remercions de votre achat ! Lire le présent mode d'emploi attentivement avant la mise en service de l'appareil. Si l'appareil a été endommagé pendant le transport, ne pas installer et consulter votre revendeur.

## 2. Contenu

- câble d'alimentation
- pied (hauteur : 140 - 230 cm)
- 2 supports en forme de L
- interrupteur à pied
- housses de transport



## 3. Consignes de sécurité

	<p>Cet appareil ne convient pas aux personnes (y compris enfants) qui possèdent des capacités physiques, sensorielles ou mentales réduites, ou manquent d'expérience et de connaissances, sauf si elles ont reçu une supervision ou des instructions concernant l'utilisation de l'appareil de la part d'une personne responsable de leur sécurité.</p> <p>Surveiller les enfants pour s'assurer qu'ils ne jouent pas avec l'appareil.</p> <p>Ne jamais laisser l'appareil sans surveillance lorsqu'il est branché.</p>
	<p>Ne pas sertir le cordon d'alimentation et protéger des dommages.</p> <p><b>Avertissement !</b> Un câble d'alimentation endommagé doit être remplacé par le fabricant, un technicien ou une autre personne qualifiée pour éviter tout danger.</p> <p>La tension réseau ne peut pas dépasser la tension mentionnée dans les spécifications à la fin de ce mode d'emploi.</p> <p>Cet appareil ressort à la classe de protection I, ce qui implique que l'appareil doit être mis à la terre. Un technicien qualifié doit établir la connexion électrique.</p> <p>Être prudent lors de l'installation : toucher un câble sous tension peut causer des électrochocs mortels.</p> <p>Ne pas utiliser l'appareil si le boîtier ou le câblage est endommagé. Ne pas essayer de réparer soi-même l'appareil, contacter votre revendeur.</p>
	<p>Toujours débrancher l'appareil s'il n'est pas utilisé et avant le nettoyage ou l'entretien. Tirer sur la fiche pour débrancher l'appareil ; non pas sur le câble.</p>
	<p><b>Attention :</b> l'appareil chauffe pendant l'usage. Ne pas toucher les surfaces chaudes. Après avoir éteint l'appareil, laisser suffisamment refroidir avant de le manier.</p>
 	<p><b>Utiliser cet appareil uniquement à l'intérieur.</b> Protéger de la pluie, de l'humidité et des projections d'eau. Ne jamais placer d'objets contenant du liquide sur l'appareil.</p>
	<p><b>Ne pas regarder directement dans la source lumineuse,</b> afin d'éviter les risques</p> <ul style="list-style-type: none"> <li>• de crise d'épilepsie chez les personnes sujettes</li> <li>• d'aveuglement temporaire (aveuglement par éclair)</li> <li>• d'endommagement permanent (irréversible) de l'œil.</li> </ul>

- Utiliser un câble de sécurité approprié pour fixer l'appareil (p. ex. VDLSC7N ou VDLSC8N).
- Installer l'appareil à une distance minimale de 0.5 m de tout objet ou produit inflammable ou explosif.
- Respecter une distance minimum de 0.5 m entre la sortie lumière de l'appareil et la surface illuminée.
- La température ambiante maximale s'élève à 40 °C. Ne pas utiliser l'appareil à des températures plus élevées.

## 4. Directives générales

Se référer à la **garantie de service et de qualité Velleman®** en fin de ce mode d'emploi.

	Protéger contre la poussière et les températures extrêmes. Veiller à ce que les fentes de ventilation ne soient pas bloquées. Laisser une distance de minimum 2,5 cm entre l'appareil et tout autre objet.
	Protéger l'appareil des chocs. Traiter l'appareil avec circonspection pendant l'opération.

- Se familiariser avec le fonctionnement de l'appareil avant de l'utiliser. Seules des personnes qualifiées sont autorisées à utiliser cet appareil. La plupart des dégâts sont causés par un usage non professionnel de l'appareil.
- Il est interdit de modifier l'appareil pour des raisons de sécurité. Les dommages occasionnés par des modifications par le client ne tombent pas sous la garantie.
- N'utiliser l'appareil qu'à sa fonction prévue. Tout autre usage peut causer des courts-circuits, des brûlures, des électrochocs, explosion de lampe, chute, etc. Un usage impropre annule d'office la garantie.
- Les dommages occasionnés par des modifications à l'appareil par le client, ne tombent pas sous la garantie et votre revendeur déclinera toute responsabilité pour les problèmes et les défauts qui en résultent.
- Les LEDs et l'usure mécanique ne tombent pas sous la garantie.
- Confier l'installation et l'entretien à un technicien qualifié.
- Ne pas brancher immédiatement l'appareil après exposition à des variations de température. Afin d'éviter des dommages, attendre jusqu'à ce que l'appareil ait atteint la température ambiante avant de l'utiliser.
- Utiliser l'appareil avec le courant et l'alimentation appropriés (voir Spécifications techniques).
- L'appareil n'est pas conçu pour un fonctionnement en continu : des pauses régulières prolongeront la durée de vie.
- La première mise en service peut s'accompagner d'une odeur particulière. C'est normal. Toute odeur disparaîtra graduellement.

Garder ce mode d'emploi pour toute référence ultérieure.

## 5. Caractéristiques

- jeu d'éclairage complet à effets wash, conçu pour DJ mobiles et artistes
- le pied, l'interrupteur à pied et les housses de transport (incl.) permettent un montage et démontage faciles en seulement quelques minutes
- plusieurs possibilités d'installation grâce aux 2 supports en forme de L (incl.)
- multiples options de contrôle avec l'interrupteur à pied (incl.) ou le mode autonome
- pilotage DMX : mode à 3 canaux : RVB  
mode à 15 canaux : programmes automatiques, variateur, obturateur, RVB pour chaque PAR
- fonctionnement sans scintillement

## 6. Description

Se référer aux figures en page 2 de ce mode d'emploi.

1	support (x 2), incl.	8	afficheur
2	bouton de réglage (mouvement pan)	9	sortie d'alimentation vers d'autres appareils (2)
3	porte-fusible	10	boutons de menu
4	entrée DMX	11	microphone
5	sortie DMX	12	connexion pour pied
6	connecteur d'interrupteur à pied	13	entrée d'alimentation
7	réglage de la sensibilité du microphone	14	bouton de réglage (mouvement tilt)

## 7. Montage de l'appareil

### Sécurité

- Avant de monter l'appareil, lire et respecter les consignes de sécurité dans ce mode d'emploi.

### Orientation

- Sélectionner un emplacement de montage qui est facilement accessible pour l'entretien et la programmation de l'appareil.
- Il est possible de monter la VDPLDJBAR7 dans n'importe quelle position. Veiller à assurer une ventilation suffisante autour de l'appareil.
- Les boutons de réglage vous permettent de tourner les têtes dans l'angle souhaité. (Des)serrez les boutons de réglage à la main seulement. L'utilisation d'outils risque d'endommager les boutons.
- Choisir un emplacement de montage approprié. Monter l'appareil dans l'angle souhaité à l'aide du support inclus. Brancher le cordon d'alimentation sur une prise de courant. Déconnecter après usage.

### Pied

- Installer le pied dans la position souhaitée.
- Faire glisser la barre en forme de T sur le pied et serrer les fixations.

### Montage en hauteur

- La construction portante de l'appareil doit être capable de supporter 10 fois le poids de l'appareil pendant une heure, sans qu'une déformation de la construction en résulte.
- Toujours fixer l'appareil avec un câble de sécurité additionnel (p. ex. VDLSC7N ou VDLSC8N). Fixer le câble de sécurité additionnel de manière à ce l'appareil ne puisse tomber en cas de rupture de la fixation principale.
- S'assurer que les câbles de sécurité peuvent supporter 10 x le poids de l'appareil. Réduire la hauteur de chute au minimum pour éviter des blessures. Si les câbles de sécurité sont trop longs, enrouler les plusieurs fois autour du truss pour limiter la hauteur de chute à un minimum.
- Éviter de se positionner en dessous de l'appareil pour l'enlever ou lors du montage ou du nettoyage. Un technicien qualifié doit réviser l'appareil avant la mise en service et ensuite une fois par an.
- Installer l'appareil à un endroit où il n'y a pas beaucoup de passage et inaccessible à des personnes non autorisées.
- L'installation de cet appareil exige une solide expérience pratique : le calcul de la charge max. de la construction, les matériaux d'installation requis, ... Un technicien qualifié doit vérifier régulièrement la construction portante et l'appareil même. Ne pas essayer d'installer cet appareil si vous n'avez pas les qualifications requises ; une installation incorrecte peut entraîner des blessures.
- Enlever tout matériau inflammable dans un rayon de 0.5 m autour de l'appareil.

## 8. Connexions

### Alimentation

Brancher l'appareil sur le réseau électrique par la fiche d'alimentation.

Tout appareil doit être branché sur une prise de courant avec mise à la terre.

Ne pas connecter l'appareil à un rhéostat ou à un circuit variateur, même si le rhéostat ou le circuit variateur est utilisé comme un interrupteur marche/arrêt (de 0% à 100%).

- Un électricien qualifié doit établir la connexion électrique.
- L'appareil dispose d'une sortie secteur à laquelle un autre appareil peut être branché. En connectant plusieurs appareils en série via cette sortie, il faut s'assurer que le courant total ne dépasse pas le courant nominal du circuit électrique. Utiliser des câbles d'alimentation avec une section appropriée. Si la sortie secteur n'est pas utilisée, le bouchon à visser inclus doit être utilisé pour éviter que de l'eau s'infilte dans les cordons d'alimentation.

### Connexion électrique

- La VDPLDJBAR7 vous permet de connecter plusieurs appareils en série par la prise CEI à l'arrière de l'appareil.
- Il est possible de connecter jusqu'à 16 appareils VDPLDJBAR7 en série sur 230 V (4 appareils à 120 V). Ne jamais dépasser cette valeur.
- Les cordons de connexion sont disponibles séparément.
- Lors de la connexion de plusieurs appareils en série, toujours tenir compte de la longueur du cordon de connexion. Monter les appareils aussi proche que possible.

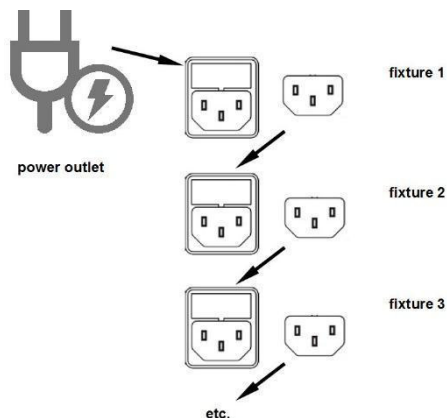

### Connexion DMX512

- Si nécessaire, connecter un câble à fiche XLR à la sortie XLR femelle de votre contrôleur (non incl.) et l'autre extrémité de la fiche XLR mâle à l'entrée de l'appareil. Il est possible de relier plusieurs appareils en série. Utiliser un câble de connexion blindé à 2 conducteurs avec des connecteurs d'entrée et de sortie XLR.
- Longueur maximale de la connexion : 500 mètres. Nombre maximal d'unités sur une connexion série : 32.
- Une résistance de terminaison DMX est à recommander si le câble DMX doit couvrir une grande distance ou s'il est utilisé dans un environnement avec beaucoup de bruit électrique (p. ex. une discothèque). La résistance de terminaison prévient la corruption du signal de contrôle numérique par le bruit électrique. La résistance de terminaison DMX n'est rien d'autre qu'une fiche XLR avec une résistance de 120 Ω de broche 2 vers broche 3, qui est à son tour connectée à la sortie XLR du dernier appareil de la série.

## 9. Emploi

Il y a plusieurs modes de fonctionnement :

- mode autonome : mode automatique ou contrôlé par la musique
- mode maître/esclave
- mode contrôlé par DMX512.

### 9.1 Panneau de contrôle

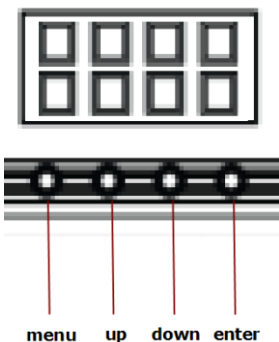

Accéder aux fonctions avec les quatre boutons au bas de l'afficheur.

Bouton	Fonction
MENU	accéder au menu, quitter la fonction actuelle sans sauvegarder le réglage ou quitter le menu
UP	faire défiler vers le haut dans une liste de fonctions ou options, ou augmenter une valeur
DOWN	faire défiler vers le bas dans une liste de fonctions ou options, ou diminuer une valeur
ENTER	confirmer et sauvegarder une option ou valeur sélectionnée

Menu	Options	Description
<b>3-CH</b>	d 1 - 512	Régler l'appareil en mode à 3 canaux Utiliser UP et DOWN pour régler l'adresse de départ.
<b>15-CH</b>	d 1 - 512	Régler l'appareil en mode à 15 canaux. Utiliser UP et DOWN pour régler l'adresse de départ.
<b>Snd</b>		Régler l'appareil en mode contrôlé par la musique.

<b>AUTO</b>		Lecture de programmes incorporés.
<b>S</b>	S 1 - 100	Régler la vitesse de programmes incorporés (de lent à rapide)

## 9.2 Mode autonome

En mode autonome (stand-alone), l'appareil lance un des programmes incorporés.

Pour mettre l'appareil en mode autonome (stand-alone) :

1. Déconnecter toute connexion de l'entrée DMX de l'appareil.
2. Appuyer sur MENU jusqu'à ce que <AUTO> s'affiche.
3. Appuyer sur ENTER pour confirmer.

Pour régler la vitesse du programme :

4. Appuyer sur MENU jusqu'à ce que <S> s'affiche.
5. Utiliser UP et DOWN pour régler la vitesse (0 = vitesse minimale, 100 = vitesse maximale).
6. Appuyer sur ENTER pour confirmer.

## 9.3 Mode contrôlé par la musique

En mode contrôlé par la musique, les LEDs de l'appareil synchronisent leurs mouvements sur le rythme de la musique par le microphone incorporé.

Pour régler l'appareil en mode contrôlé par la musique :

1. Déconnecter toute connexion de l'entrée DMX de l'appareil.
2. Enfoncer MENU jusqu'à ce que <SND> s'affiche et appuyer sur ENTER.
3. Si nécessaire, régler la sensibilité du microphone incorporé par le bouton de réglage à l'arrière de l'appareil.

## 9.4 Mode maître/esclave

### Remarques

- Le mode maître/esclave vous permet de connecter plusieurs appareils à un appareil maître en série.
- Tous les appareils esclave fonctionneront en parfaite synchronisation avec l'appareil maître.
- Configurer tous les appareils esclave avant de connecter l'appareil maître dans la série.
- Nombre maximal d'appareils esclave sur une connexion série : **31**.

### Appareils esclave :

1. Déconnecter toute connexion de l'entrée DMX de l'appareil maître (le premier appareil dans la série).
2. Sur l'appareil maître, appuyer sur MENU pour sélectionner un mode DMX : 3-CH ou 15-CH.
3. Appuyer sur ENTER pour confirmer.
4. Utiliser UP et DOWN pour régler l'adresse DMX sur 1.
5. Répéter ces étapes pour tous les appareils esclave.

### Appareil maître

1. Sélectionner le mode automatique ou le mode contrôlé par la musique pour l'appareil maître (voir ci-dessus).
2. Connecter l'appareil maître au premier appareil dans la série.

## 9.5 Mode DMX

Ce mode vous permet de piloter l'appareil avec n'importe quel contrôleur DMX universel.

- Tous les appareils pilotés par un signal DMX demandent une adresse de départ DMX pour assurer que les appareils corrects réagissent sur les signaux de contrôle. Cette adresse de départ numérique indique le numéro de canal sur lequel l'appareil "écoute" le contrôleur DMX. Il est possible de choisir entre une seule adresse de départ pour toute une série d'appareils ou une adresse de départ par appareil.
- Dans le cas d'une seule adresse, tous les appareils "écouteront" les mêmes signaux, sur un seul canal. En d'autres termes : tous les appareils seront donc influencés en changeant les réglages d'un seul canal. Avec des adresses de départ individuelles, chaque appareil "écouterà" son propre canal. Par conséquent, un ajustement des réglages d'un canal n'influence que l'appareil sur ce canal.

Régler l'appareil pour un fonctionnement avec pilotage DMX :

1. Enfoncer MENU jusqu'à ce que <Channel> s'affiche et appuyer sur ENTER.
2. Utiliser UP et DOWN pour sélectionner un canal et appuyer sur ENTER.
3. Enfoncer MENU jusqu'à ce que <Address> s'affiche et appuyer sur ENTER.
4. Utiliser UP et DOWN pour régler l'adresse de départ DMX et appuyer sur ENTER.



**Adresses de départ**

Utiliser la liste suivante pour définir l'adresse correcte. La table affiche les réglages pour les appareils 1 à 3. Appliquer la même méthode pour les autres appareils.

Mode de canal		Premier appareil	Second appareil	Troisième appareil	Valeur de départ maximale
3	adresse de départ	1	4 (1 + 3)	7 (4 + 3)	510
	canal	1 - 3	4 - 6	7 - 9	
15	adresse de départ	1	16 (1 + 15)	31 (16 + 15)	498
	canal	1 - 15	16 - 30	31 - 45	

**9.6 Valeurs DMX par canal****Mode à 3 canaux**

canal	fonction	valeur	pour cent / réglage
1	rouge	000-255	0 - 100%
2	vert	000-255	0 - 100%
3	bleu	000-255	0 - 100%

**Mode à 15 canaux**

canal	fonction	valeur	pour cent / réglage	remarques
1	programmes automatiques	000-009	pas de fonction	
		010-029	programme automatique 1	
		030-049	programme automatique 2	
		050-069	programme automatique 3	
		070-089	programme automatique 4	
		090-109	programme automatique 5	
		110-129	programme automatique 6	
		130-149	programme automatique 7	
		150-169	programme automatique 8	
		170-189	programme automatique 9	
		190-209	programme automatique 10	
		210-229	programme automatique 11	
		230-249	programme automatique 12	
		250-255	mode contrôlé par la musique	
2	variateur	000-255	0 - 100%	canal 1 est réglé sur 010-255.
3	stroboscope/vitesse automatique	000-009	pas de fonction	canal 1 est réglé sur 000-009 : vitesse stroboscopique
		010-255	1 - 100% (de lent à rapide)	canal 1 est réglé sur 010-249 : vitesse du programme automatique
4	rouge 1	000-255	0 - 100%	
5	vert 1	000-255	0 - 100%	

6	bleu 1	000-255	0 - 100%	
7	rouge 2	000-255	0 - 100%	
8	vert 2	000-255	0 - 100%	
9	bleu 2	000-255	0 - 100%	
10	rouge 3	000-255	0 - 100%	
11	vert 3	000-255	0 - 100%	
12	bleu 3	000-255	0 - 100%	
13	rouge 4	000-255	0 - 100%	
14	vert 4	000-255	0 - 100%	
15	bleu 4	000-255	0 - 100%	

## 9.7 Interrupteur à pied

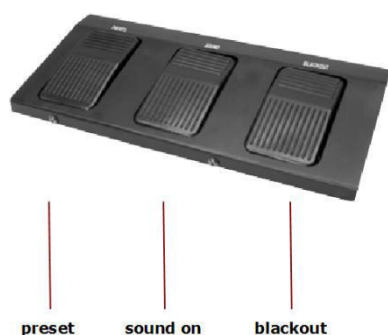

Pour utiliser l'interrupteur à pied, ne pas changer les réglages de la VDPLDJBAR7.

### Connecter l'interrupteur à pied

1. S'assurer d'allumer la VDPLDJBAR7.
2. Connecter l'interrupteur à l'appareil (voir 5 sur l'image ci-dessus).
3. Appuyer sur le pédalier PRESET pour activer l'interrupteur à pied. Toutes les LEDs s'allument.

### Déconnecter l'interrupteur à pied.

1. Déconnecter l'interrupteur à pied de la VDPLDJBAR7.
2. Déconnecter le câble d'alimentation de l'appareil.
3. Reconnecter le câble d'alimentation pour utiliser l'appareil sans l'interrupteur à pied.

## 9.8 Usage

Il est possible d'utiliser l'interrupteur à pied par des appuis courts et longs.

### Fonctions de l'interrupteur à pied : appuis courts

pédalier	appuis courts	fonction
PRESET	1	blanc
	2	rouge
	3	vert
	4	bleu
	5	jaune
	6	magenta
	7	cyan
	8	boucle de couleurs (chaque seconde)
	9	boucle de couleurs (toutes les 3 secondes)

SOUND	pas applicable	réglage en mode contrôlé par la musique
BLACKOUT	pas applicable	éteindre toutes les LEDs immédiatement

### Fonctions de l'interrupteur à pied : appuis longs

pédalier	appuis longs	fonction
PRESET	1	transition de couleurs de 1 à 7
SOUND	pas applicable	son stroboscopique (10 Hz)
BLACKOUT	pas applicable	éteindre toutes les LEDs lentement

## 10. Nettoyage et entretien

Avant tout nettoyage ou entretien :

1. Débrancher le câble d'alimentation.
2. Laisser refroidir l'appareil.

### Nettoyage

- Nettoyer les lentilles externes avec un chiffon doux.
- Laisser bien sécher toutes les pièces avant de reconnecter l'appareil.
- La fréquence de nettoyage dépend de l'environnement d'installation (p. ex. fumée, résidus de brouillard, poussière, condensation).
- Ne jamais immerger l'appareil dans un liquide.
- Utiliser un aspirateur (ou compresseur d'air) et une brosse douce pour enlever la poussière accumulée sur la surface extérieure/fentes de ventilation.
- Nettoyer l'optique externe et les surfaces de verre/transparentes avec une solution savonneuse douce, un nettoyant à vitres sans ammoniac, ou alcool isopropylique.
- Appliquer la solution directement sur un chiffon non pelucheux doux ou un chiffon optique.
- Balayer avec précaution tout type de saletés ou salissures vers le côté de l'optique externe ou surface de verre/transparente.
- Frotter doucement pour enlever les peluches ou poussières.
- Laisser sécher après le nettoyage.

### Entretien

- Serrer les écrous et les vis et vérifier qu'ils ne rouillent pas.
- Le boîtier, les lentilles, les supports de montage et la construction portante ne peuvent pas être déformés, adaptés ou bricolés p. ex. ne pas forer des trous additionnels dans un support, ne pas déplacer les connexions, etc.
- Les parties mécaniques mobiles ne peuvent pas être usées ou bouger de manière irrégulière.
- Les câbles d'alimentation électriques ne peuvent pas être endommagés. Confier l'entretien à un technicien qualifié.
- Il n'y a aucune pièce réparable par l'utilisateur sauf le fusible.
- Commander des pièces de rechange éventuelles chez votre revendeur.

### Remplacer le fusible

Remplacer le fusible défectueux par un exemplaire identique.

1. Débrancher le câble d'alimentation.
2. Retirer le porte-fusible de son emplacement avec un tournevis à lame plate.
3. Retirer le fusible défectueux et remplacer-le par un fusible du même type.
4. Réinsérer le porte-fusible dans son emplacement et reconnecter l'alimentation.

## 11. Spécifications techniques

alimentation	230 VCA 50 Hz
consommation	50 W
LEDs	4 x LED COB tricolores RVB de 17 W
sortie	283 lx @ 2 m (par LED COB)
angle de rayonnement	31°
angle de champ	42°
dimensions	749 x 135 x 285 mm
poids	4 kg
hauteur (pied)	de 1.4 à 2.3 m

**N'employer cet appareil qu'avec des accessoires d'origine. La SA Velleman ne peut, dans la mesure conforme au droit applicable être tenue responsable des dommages ou lésions (directs ou indirects) pouvant résulter de l'utilisation de cet appareil.**

**Pour plus d'informations concernant cet article et la dernière version de ce mode d'emploi, visiter notre site web [www.hqpower.eu](http://www.hqpower.eu).**

**Les spécifications et le contenu de ce mode d'emploi peuvent être modifiés sans avis préalable.**

### © DROITS D'AUTEUR

**SA Velleman est l'ayant droit des droits d'auteur pour ce mode d'emploi. Tous droits mondiaux réservés.** Toute reproduction, traduction, copie ou diffusion, intégrale ou partielle, du contenu de ce mode d'emploi par quelque procédé ou sur tout support électronique que ce soit est interdite sans l'accord préalable écrit de l'ayant droit.

# MANUAL DEL USUARIO

## 1. Introducción

### A los ciudadanos de la Unión Europea

#### Importantes informaciones sobre el medio ambiente concerniente a este producto



Este símbolo en este aparato o el embalaje indica que, si tira las muestras inservibles, podrían dañar el medio ambiente. No tire este aparato (ni las pilas, si las hubiera) en la basura doméstica; debe ir a una empresa especializada en reciclaje. Devuelva este aparato a su distribuidor o a la unidad de reciclaje local. Respete las leyes locales en relación con el medio ambiente.

**Si tiene dudas, contacte con las autoridades locales para residuos.**

¡Gracias por elegir HQPower™! Lea atentamente las instrucciones del manual antes de usar el aparato. Si el aparato ha sufrido algún daño en el transporte no lo instale y póngase en contacto con su distribuidor.

## 2. incluye

- cable de alimentación
- pie soporte (altura: 140 - 230 cm)
- 2 soportes en forma de 'L'
- interruptor de pie
- fundas de transporte



## 3. Instrucciones de seguridad

	<p>Este aparato no es apto para personas (niños incl.) con capacidades físicas, sensoriales o mentales reducidas ni personas con una falta de experiencia y conocimientos del producto, salvo si están bajo la vigilancia de una persona que pueda garantizar la seguridad.</p> <p>Para proteger a los niños de los peligros de los aparatos eléctricos, nunca los deje solos con el aparato sin supervisión.</p> <p>Nunca deje un aparato funcionando sin vigilancia.</p>
	<p>No aplaste el cable de alimentación y protéjalo contra posibles daños.</p> <p><b>¡Ojo!</b> Un cable de alimentación dañado debe ser reemplazado por el distribuidor, un técnico u otra persona cualificada para evitar cualquier peligro.</p> <p>Asegúrese de que la tensión de red no sea mayor que la tensión indicada en las especificaciones.</p> <p>Este aparato pertenece a la clase de protección I. Por lo tanto, es esencial que el aparato esté puesto a tierra. La conexión eléctrica debe llevarla a cabo un técnico cualificado.</p> <p>Cuidado durante la instalación: puede sufrir una peligrosa descarga eléctrica al tocar un cable conectado a la red eléctrica</p> <p>No utilice el aparato si la carcasa o los cables están dañados. No intente reparar el aparato por sí mismo. Contacte con un distribuidor autorizado o un técnico cualificado.</p>
	<p>Desconecte siempre el aparato de la red eléctrica si no va a usarlo durante un largo período de tiempo y antes de su limpieza o mantenimiento. Tire siempre del enchufe para desconectar el cable de red, nunca del propio cable.</p>
	<p><b>Cuidado:</b> el aparato se calienta durante el uso. Nunca toque las superficies calientes. Después de haber desactivado el aparato, deje que se enfríe suficientemente antes de manejarlo.</p>
	<p><b>Utilice el aparato sólo en interiores.</b> No exponga este equipo a lluvia, humedad ni a ningún tipo de salpicadura o goteo. Nunca ponga un objeto con líquido en el aparato.</p>
	<p><b>No mire directamente a la fuente de luz</b> porque esto podría causar</p> <ul style="list-style-type: none"> <li>• un ataque epiléptico en personas sensibles</li> <li>• pérdida temporal de la vista (por deslumbramiento)</li> <li>• daños irreversibles en los ojos.</li> </ul>

- Fije el aparato con un cable de seguridad adecuado (p.ej. VDLSC7N o VDLSC8N).
- Instale el aparato a una distancia mínima de 0.5 m de cualquier objeto o producto inflamable o explosivo.
- Respete una distancia de mín. 0.5m entre la salida de luz y el área iluminada.
- La temperatura ambiente máx. es 40 °C. No utilice el aparato a temperaturas más altas.

## 4. Normas generales

Véase la **Garantía de servicio y calidad Velleman®** al final de este manual del usuario.

	No exponga este equipo a polvo ni temperaturas extremas. Asegúrese de que los orificios de ventilación no estén bloqueados. Deje una distancia de mín. 2,5 cm entre el aparato y cualquier otro objeto para asegurar una ventilación suficiente.
	No agite el aparato. Evite usar excesiva fuerza durante el manejo y la instalación.

- Familiarícese con el funcionamiento del aparato antes de utilizarlo. Sólo personas cualificadas pueden manejar este aparato. La mayoría de los daños son causados por un uso inadecuado.
  - Por razones de seguridad, las modificaciones no autorizadas del aparato están prohibidas. Los daños causados por modificaciones no autorizadas, no están cubiertos por la garantía.
  - Utilice sólo el aparato para las aplicaciones descritas en este manual. a fin de evitar p.ej. cortocircuitos, quemaduras, descargas eléctricas, etc. Su uso incorrecto anula la garantía completamente.
  - Los daños causados por descuido de las instrucciones de seguridad de este manual invalidarán su garantía y su distribuidor no será responsable de ningún daño u otros problemas resultantes.
  - El desgaste mecánico y los LEDs no están cubiertos por la garantía.
  - La instalación y el mantenimiento deben ser realizados por un técnico cualificado.
  - No conecte el aparato si ha estado expuesto a grandes cambios de temperatura. Espere hasta que el aparato llegue a la temperatura ambiente.
  - Utilice la corriente y la alimentación adecuadas (véase « especificaciones »)
  - El aparato no ha sido diseñado para un uso ininterrumpido. Introduzca frecuentemente una pausa para prolongar la vida del aparato.
  - Puede producirse olor durante la primera puesta en marcha. Es normal y el olor desaparecerá poco a poco.
- Guarde este manual del usuario para cuando necesite consultarlo.

## 5. Características

- juego de iluminación 'wash' completo, diseñado para DJs móviles y artistas
- el pie soporte, el interruptor de pie y las fundas de transporte incluidos permiten un fácil montaje y desmontaje en sólo unos minutos
- varias posibilidades de instalación gracias a los dos soportes en forma de 'L' (incl.)
- varias opciones de control con el interruptor de pie o el modo autónomo (stand-alone)
- control DMX: modo de 3 canales: RGB  
modo de 15 canales: programas automáticos, dimmer, obturador, RGB para cada PAR
- funcionamiento sin parpadeos

## 6. Descripción

Véase las figuras en la página 2 de este manual del usuario.

1	soporte (x2), incl.	8	pantalla
2	botón de ajuste (movimiento pan)	9	salida de alimentación a otros aparatos (2)
3	portafusibles	10	botones de menú
4	entrada DMX	11	micrófono
5	salida DMX	12	conexión para el pie soporte
6	conexión para el interruptor de pie	13	entrada de alimentación
7	botón para ajustar la sensibilidad del micrófono	14	botón de ajuste (movimiento tilt)

## 7. Montaje del aparato

### Seguridad

- Antes de instalar el producto, lea y siga las recomendaciones indicadas en las instrucciones de seguridad.

**Instalación**

- Seleccione un lugar de montaje de fácil acceso, donde pueda hacer el mantenimiento y las programaciones del aparato sin problemas.
- Es posible instalar el VDPLDJBAR7 en cualquier posición. Deje suficiente espacio alrededor del aparato para proporcionar una ventilación adecuada.
- Con los botones de ajuste de los soportes puede seleccionar el ángulo deseado. Suelte o apriete los botones de ajuste de los soportes sólo con las manos. Podría dañar los botones de ajuste si utilizara herramientas.
- Seleccione un lugar de montaje adecuado. Monte el aparato con el soporte incluido en un ángulo deseado. Conecte el cable de alimentación a la red eléctrica. Desconecte el aparato de la red eléctrica después del uso.

**Pie soporte**

- Instale el pie soporte en la posición deseada.
- Fije la barra en forma de 'T' en el pie soporte y apriete todos los tornillos.

**Montaje en altura**

- El soporte donde irá el aparato, debe ser capaz de sostener 10 veces el peso de éste durante una hora, sin que se produzca una deformación de dicho soporte.
- Fije siempre el aparato con un cable de seguridad adecuado (p.ej. VDLSC7N o VDLSC8N). Fije este cable de seguridad de tal manera que el aparato no puede caer si la fijación principal se suelta.
- Asegúrese de que los cables de seguridad sean capaces de sostener 10 veces el peso del aparato. Reduzca la altura de caída al mínimo para evitar lesiones. En caso de cables de seguridad largos, enróllelos varias veces alrededor del truss para reducir la altura de caída al mínimo.
- Evite ponerse debajo del aparato durante el montaje, la limpieza, etc. Un técnico especializado debe revisar el aparato antes de la puesta en marcha. Después, debe revisarlo una vez al año.
- Instale el aparato fuera del alcance de personas no autorizadas y en un lugar con poca gente.
- La instalación de este aparato exige una sólida experiencia práctica: debe poder calcular la carga máx. del soporte, debe conocer los materiales necesarios para la instalación, etc. De vez en cuando, una verificación de la estructura y del aparato mismo debe ser llevada a cabo por un técnico especializado. No intente instalar este aparato si no tiene las cualificaciones requeridas; una instalación incorrecta puede causar lesiones.
- Quite todo material inflamable en un radio de 0,5 m alrededor del aparato.

**8. Conexiones****Alimentación**

Enchufe el aparato a la red eléctrica.

Todos los aparatos deben estar conectados a un circuito a tierra.

No pueden estar conectados a un reóstato o un circuito dimmer, aunque el reóstato sólo sirva para una conmutación del 0 % al 100 %.

- La conexión eléctrica debe llevarla a cabo un electricista cualificado.
- El aparato tiene otra salida de alimentación a la que es posible conectar otro aparato. Asegúrese de que la corriente total no sobrepase la corriente nominal de la red al conectar varios aparatos en serie a esta salida. Utilice cables de alimentación con un diámetro adecuado. Si no va a conectar varios aparatos en serie, asegúrese de que utilice la tapa de rosca para evitar que agua entre.

**Conectar varios aparatos (Power Linking)**

- Es posible conectar varios VDPLDJBAR7 con la conexión IEC de la parte trasera del aparato.
- Puede conectar hasta 16 VDPLDJBAR7 a 230 V (4 aparatos a 120 V). Nunca sobrepase este número.
- Es posible comprar los cables de conexión por separado.
- Si conecta varios aparatos, tenga en cuenta la longitud del cable de conexión e instale cada aparato lo más cerca posible al siguiente aparato.

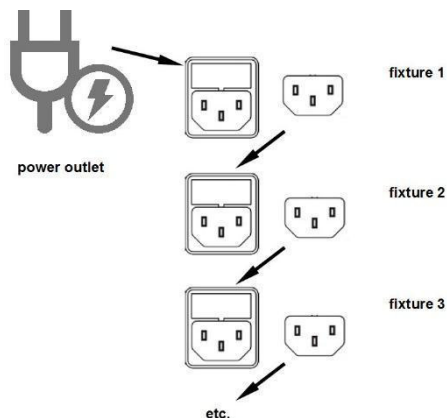

### Conexión DMX512

- Si fuera necesario, conecte un cable con conector XLR a la salida XLR hembra del controlador (no incl.) y el otro conector XLR macho a la entrada del aparato. Es posible conectar varios aparatos en serie. Use un cable blindado de doble hilo conductor con conectores XLR de entrada y de salida.
- Longitud máx. de la conexión: 500 metros (1640 ft). Número máx. de unidades en una conexión en serie: 32.
- Se recomienda una terminación si el cable DMX debe cubrir una gran distancia o si se usa en un medio ambiente con mucho ruido eléctrico (ej. una discoteca). La terminación impide que el ruido eléctrico corrompa la señal de control numérico. La terminación DMX no es más que un conector XLR con una resistencia de 120Ω de polo 2 a polo 3. Este conector XLR está conectado a la salida XLR del último aparato de la serie.

## 9. Funcionamiento

Hay varios modos de funcionamiento:

- modo autónomo (stand-alone): modo automático o controlado por la música
- modo maestro/esclavo
- modo controlado por DMX512.

### 9.1 Panel de control

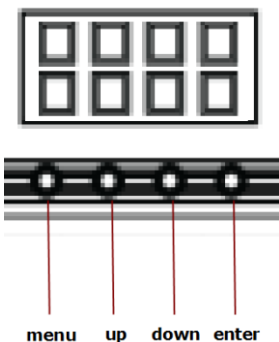

Controle las funciones del panel de control con los cuatro botones de la parte inferior de la pantalla.

Tecla	Función
MENU	Para acceder al menú, salga de la función actual sin guardar el ajuste o salga del menú.
tecla UP	Para desplazarse hacia arriba en una lista de funciones u opciones o para aumentar un valor.
tecla DOWN	Para desplazarse hacia abajo en una lista de funciones u opciones o para disminuir un valor.
ENTER	Para confirmar y guardar una opción o un valor.

Nombre	Opciones	Descripción
<b>3-CH</b>	d 1 - 512	Poner el aparato en el modo de 3 canales. Utilice UP y DOWN para ajustar la dirección inicial.
<b>15-CH</b>	d 1 - 512	Poner el aparato en el modo de 15 canales. Utilice UP y DOWN para ajustar la dirección inicial.
<b>Snd</b>		Poner el aparato en el modo controlado por la música.



<b>AUTO</b>		Reproducir programas incorporados.
<b>S</b>	S 1 - 100	Ajustar la velocidad de los programas incorporados (de lento a rápido).

## 9.2 Modo automático

En el modo stand-alone, el aparato activa uno de los programas incorporados.

Para poner el aparato en el modo stand-alone:

1. Desconecte cualquier conexión de la entrada DMX del aparato.
2. Pulse MENU hasta que <AUTO> se visualice.
3. Pulse ENTER para confirmar.

Ajustar la velocidad del programa:

4. Pulse MENU hasta que <S> se visualice.
5. Utilice UP y DOWN para ajustar la velocidad (0 = mín., 100 = máx.).
6. Pulse ENTER para confirmar.

## 9.3 Modo controlado por la música

En el modo controlado por la música, los LEDs se sincronizan con el ritmo de la música gracias al micrófono incorporado.

Para poner el aparato en el modo controlado por la música:

1. Desconecte cualquier conexión de la entrada DMX del aparato.
2. Pulse MENU hasta que <SND> se visualice y pulse ENTER.
3. Ajuste la sensibilidad del micrófono incorporado con el botón de la parte trasera del aparato.

## 9.4 Modo maestro/esclavo

### Observaciones

- El modo maestro/esclavo le permite conectar varios aparatos en serie a un solo aparato maestro.
- Cada aparato esclavo funcionará de manera sincrónica con el aparato maestro.
- Configure todos los aparatos esclavos antes de conectar el aparato maestro a la cadena.
- Es posible conectar máx. **31** aparatos esclavo a un aparato maestro.

### Aparatos esclavo:

1. Desconecte cualquier conexión de la entrada DMX del aparato maestro (el primer aparato de la cadena).
2. En el aparato maestro, pulse MENU para seleccionar un modo DMX: 3-CH o 15-CH.
3. Pulse ENTER para confirmar.
4. Utilice UP y DOWN para ajustar la dirección DMX inicial.
5. Repita estos pasos para todos los aparatos esclavo.

### Aparato maestro

1. Ponga el aparato maestro en el modo automático o el modo controlado por la música (véase arriba).
2. Conecte el aparato maestro como el primer aparato de la cadena.

## 9.5 Modo DMX

El modo DMX permite controlar el aparato con cualquier controlador DMX universal.

- Si se usa una señal DMX, cada aparato tiene su propia dirección inicial DMX para asegurar que los aparatos reaccionen a las señales de control correctas. Esta dirección inicial digital es el primer canal en el cual el aparato reaccionará a las señales DMX del controlador DMX. Es posible elegir entre una sola dirección inicial para toda una serie de aparatos o una dirección inicial por aparato.
- Con una sola dirección inicial para una serie de aparatos, todos los aparatos reaccionarán sincronizadamente a la misma señal. Por lo tanto: Cambiar los ajustes de un solo canal afecta a los ajustes de todos los canales. Con varias direcciones iniciales, cada aparato reaccionará independientemente. Por lo tanto, cambiar los ajustes de un solo canal sólo afecta al canal en cuestión.

Hacer funcionar el aparato con un controlador DMX:

1. Pulse la tecla MENU hasta que se visualice <Channel> y pulse ENTER.
2. Utilice UP y DOWN para seleccionar un canal y pulse ENTER.
3. Pulse MENU hasta que se visualice <Address> y pulse ENTER.
4. Utilice <UP> y <DOWN> para ajustar la dirección inicial DMX y pulse <ENTER>.

**direcciones iniciales**

Utilice la siguiente lista para determinar la dirección correcta. La lista visualiza los ajustes para los aparatos de 1 a 3. Utilice el mismo método para los otros aparatos.

Modo de canal		Primera unidad	Segunda unidad	Tercera unidad	Dirección inicial más alta
3	dirección inicial	1	4 (1 + 3)	7 (4 + 3)	510
	canal	1 - 3	4 - 6	7 - 9	
15	dirección inicial	1	16 (1 + 15)	31 (16 + 15)	498
	canal	1 - 15	16 - 30	31 - 45	

**9.6 Valores DMX detallados por canal****modo de 3 canales**

canal	función	valor	porcentaje/ajuste
1	rojo	000-255	0 - 100%
2	verde	000-255	0 - 100%
3	azul	000-255	0 - 100%

**modo de 15 canales**

canal	función	valor	porcentaje/ajuste	observaciones
1	programas automáticos	000-009	sin función	
		010-029	programa automático 1	
		030-049	programa automático 2	
		050-069	programa automático 3	
		070-089	programa automático 4	
		090-109	programa automático 5	
		110-129	programa automático 6	
		130-149	programa automático 7	
		150-169	programa automático 8	
		170-189	programa automático 9	
		190-209	programa automático 10	
		210-229	programa automático 11	
		230-249	programa automático 12	
	250-255	modo controlado por la música		
2	dimmer	000-255	0 - 100%	canal 1 está en 010-255.
3	estroboscopio / velocidad automática	000-009	sin función	si canal 1 está en 000-009: velocidad de estroboscopio
		010-255	1 - 100% (de lento a rápido)	canal 1 está en 010-249: velocidad del programa automático
4	rojo 1	000-255	0 - 100%	
5	verde 1	000-255	0 - 100%	
6	azul 1	000-255	0 - 100%	
7	rojo 2	000-255	0 - 100%	
8	verde 2	000-255	0 - 100%	
9	azul 2	000-255	0 - 100%	
10	rojo 3	000-255	0 - 100%	
11	verde 3	000-255	0 - 100%	

12	azul 3	000-255	0 - 100%	
13	rojo 4	000-255	0 - 100%	
14	verde 4	000-255	0 - 100%	
15	azul 4	000-255	0 - 100%	

### 9.7 Interruptor de pie

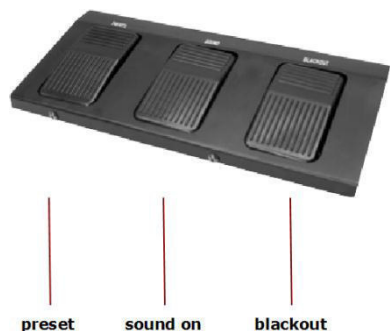

Para utilizar el interruptor de pie, no debe cambiar los ajustes del VDPLDJBAR7.

#### Conectar el interruptor de pie

1. Asegúrese de que el VDPLDJBAR7 esté activado.
2. Conecte el interruptor de pie al aparato (véase el dibujo, nº 5)
3. Pulse el pedal PRESET para activar el interruptor de pie.  
Todos los LEDs blancos se iluminarán.

#### Desactive el interruptor de pie.

1. Desconecte el interruptor de pie del VDPLDJBAR7.
2. Desconecte el cable de alimentación del aparato.
3. Vuelva a conectar el cable de alimentación para empezar a utilizar el aparato sin el interruptor de pie.

### 9.8 Uso

Utilice el interruptor de pie presionándolo breve o prolongadamente.

#### Funciones del interruptor de pie: Presionar brevemente

Pedal	Presionar brevemente	función
PRESET	1	blanco
	2	rojo
	3	verde
	4	azul
	5	amarillo
	6	magenta
	7	cian
	8	bucle de colores (cada segundo)
	9	bucle de colores (cada 3 segundos)
SOUND	no aplicable	seleccionar el modo controlado por la música
BLACKOUT	no aplicable	apagar todos los LEDs inmediatamente

#### Funciones del interruptor de pie: presionar prolongadamente

Pedal	presionar prolongadamente	función
PRESET	1	transición de colores 1 a 7

SOUND	no aplicable	estroboscopio funcionando al ritmo de la música (10Hz)
BLACKOUT	no aplicable	apagar todos los LEDs lentamente

## 10. Limpieza y mantenimiento

Antes de limpiar o mantener el aparato:

1. Desconecte el aparato de la red eléctrica.
2. Deje que el aparato se enfríe.

### Limpieza

- Limpie las lentes externas con un paño suave.
- Asegúrese siempre de que todas las partes están secas antes de volver a enchufar el aparato a la red eléctrica.
- La frecuencia de la limpieza depende del ambiente, en que se utilice el aparato (p.ej. humo, el uso de máquinas de humo, polvo, etc.)
- Nunca sumerja el aparato en un líquido.
- Utilice una aspiradora (o aire comprimido seco) y un cepillo suave para quitar polvo de la superficie/los orificios.
- Limpie las lentes externas y las superficies transparentes/de cristal con una solución jabonosa suave, limpiacristales sin amoníaco o alcohol isopropílico.
- Ponga la solución directamente en un paño suave sin pelusas o un paño de limpieza de lentes.
- Frote cuidadosamente quitando la suciedad o el mugre hacia el exterior de las lentes externas o las superficies transparentes/de cristal.
- Frote cuidadosamente para quitar el polvo y las pelusas.
- Seque cuidadosamente después de la limpieza.

### Mantenimiento

- Apriete bien las tuercas y los tornillos y verifique que no hay señales de oxidación.
- No modifique la caja, los soportes y las ópticas p.ej. no taladre agujeros adicionales en un soporte o no modifique las conexiones, etc.
- Las partes móviles no pueden mostrar ningún rastro de desgaste y deben estar bien equilibradas.
- No dañe los cables de alimentación. El mantenimiento debe ser realizado por un técnico cualificado.
- El usuario no habrá de efectuar el mantenimiento de ninguna pieza salvo el fusible.
- Contacte con su distribuidor si necesita piezas de recambio.

### Reemplazar el fusible

Reemplace el fusible fundido por uno del mismo tipo.

1. Desconecte el aparato de la red eléctrica.
2. Utilice un destornillador con punta plana para quitar el portafusibles.
3. Saque el fusible fundido y reemplácelo por uno del mismo tipo.
4. Vuelva a poner el portafusibles en su lugar y conecte el aparato a la red eléctrica.

## 11. Especificaciones

alimentación	230 VAC 50 Hz
consumo	50 W
LEDs	4 x LEDs COB tricolores RGB de 17 W
salida	283 lx @ 2 m (per COB LED)
ángulo del haz	31°
ángulo	42°

dimensiones	749 x 135 x 285 mm
peso	4 kg
altura (pie soporte)	de 1.4 a 2.3 m

**Utilice este aparato sólo con los accesorios originales. Velleman NV no será responsable de daños ni lesiones causados por un uso (indebido) de este aparato.**

**Para más información sobre este producto y la versión más reciente de este manual del usuario, visite nuestra página [www.hqpower.eu](http://www.hqpower.eu).**

**Se pueden modificar las especificaciones y el contenido de este manual sin previo aviso.**

**© DERECHOS DE AUTOR**

**Velleman NV dispone de los derechos de autor para este manual del usuario. Todos los derechos mundiales reservados.** Está estrictamente prohibido reproducir, traducir, copiar, editar y guardar este manual del usuario o partes de ello sin previo permiso escrito del derecho habiente.

# BEDIENUNGSANLEITUNG

## 1. Einführung

An alle Einwohner der Europäischen Union

**Wichtige Umweltinformationen über dieses Produkt**



Dieses Symbol auf dem Produkt oder der Verpackung zeigt an, dass die Entsorgung dieses Produktes nach seinem Lebenszyklus der Umwelt Schaden zufügen kann. Entsorgen Sie die Einheit (oder verwendeten Batterien) nicht als unsortiertes Hausmüll; die Einheit oder verwendeten Batterien müssen von einer spezialisierten Firma zwecks Recycling entsorgt werden. Diese Einheit muss an den Händler oder ein örtliches Recycling-Unternehmen retourniert werden. Respektieren Sie die örtlichen Umweltvorschriften.

**Falls Zweifel bestehen, wenden Sie sich für Entsorgungsrichtlinien an Ihre örtliche Behörde.**

Vielen Dank, dass Sie sich für HQPower™ entschieden haben! Lesen Sie diese Bedienungsanleitung vor Inbetriebnahme sorgfältig durch. Überprüfen Sie, ob Transportschäden vorliegen. Sollte dies der Fall sein, verwenden Sie das Gerät nicht und wenden Sie sich an Ihren Händler.

## 2. Lieferumfang

- Stromkabel
- Stativ (Höhe: 140 - 230 cm)
- 2 L-förmige Halterungen
- Fußschalter
- Transporttaschen

## 3. Sicherheitshinweise



	<p>Dieses Gerät ist nicht für Personen mit körperlich, sensorisch oder geistig eingeschränkten Fähigkeiten, oder für unerfahrene und unwissende Personen geeignet, es sei denn, diese wurden von einer schutzbefohlenen Person in Bezug auf den Gebrauch des Geräts beaufsichtigt oder angeleitet.</p> <p>Das Produkt ist kein Spielzeug, es gehört nicht in Kinderhände. Lassen Sie in Anwesenheit von Kindern besondere Vorsicht walten.</p> <p>Lassen Sie das Gerät nicht unbeaufsichtigt eingeschaltet.</p>
	<p>Achten Sie darauf, dass die Netzleitung nicht gequetscht werden kann.</p> <p><b>Achtung!</b> Ist der Stromkabel beschädigt, dann soll der Hersteller, eine Fachkraft oder eine andere geeignete Person das Kabel ersetzen.</p> <p>Vergewissern Sie sich, dass die anzuschließende Netzspannung nicht höher ist als die Netzspannung beschrieben in dieser Bedienungsanleitung.</p> <p>Der Aufbau des Gerätes entspricht der Schutzklasse I. Gemäß den Vorschriften muss das Gerät geerdet sein. Der elektrische Anschluss darf nur von einer Fachkraft durchgeführt werden.</p> <p>Seien Sie während der Installation des Gerätes sehr vorsichtig: das Berühren von unter Spannung stehenden Leitungen könnte zu lebensgefährlichen elektrischen Schlägen führen.</p> <p>Verwenden Sie das Gerät nicht wenn das Gehäuse oder das Kabel beschädigt ist. Versuchen Sie nie, selbst das Gerät zu reparieren. Setzen Sie sich mit einem Fachhändler oder einer Fachkraft in Verbindung.</p>
	<p>Trennen Sie das Gerät bei Nichtbenutzung und vor jeder Reinigung vom Netz. Fassen Sie dazu den Netzstecker an der Grifffläche an und ziehen Sie nie an der Netzleitung.</p>
	<p><b>Achtung:</b> Berühren Sie das Gehäuse während des Betriebs nicht, denn das Gehäuse heizt auf. Berühren Sie keine heißen Oberflächen. Lassen Sie das Gerät nach Gebrauch genügend abkühlen, bevor Sie diese berühren.</p>
	<p><b>Verwenden Sie das Gerät nur im Innenbereich.</b> Schützen Sie das Gerät vor Regen und Feuchte. Setzen Sie das Gerät keiner Flüssigkeit wie z.B. Tropf- oder Spritzwasser, aus. Stellen Sie keine mit Flüssigkeit befüllten Gegenstände auf das Gerät.</p>
	<p><b>Blicken Sie nicht direkt in die Lichtquelle,</b> um Folgendes zu vermeiden</p> <ul style="list-style-type: none"> <li>• epileptische Anfälle bei empfindlichen Menschen</li> <li>• kurzzeitige Sehstörungen (Blitze)</li> <li>• permanente und unwiderrufliche Augenschäden</li> </ul>

- Sichern Sie die Montage mit einem geeigneten Sicherheitsfangseil (z.B. VDLSC7N oder VDLSC8N).

- Sorgen Sie für einen Abstand von min. 0.5 m zwischen dem Gerät und entflammaren und explosiven Gegenständen oder Stoffen.
- Beachten Sie eine minimale Entfernung von 0,5 m zwischen der Lichtausbeute und irgendeiner beleuchteten Fläche.
- Die max. Umgebungstemperatur ist 40 °C. Verwenden Sie das Gerät nicht bei höheren Temperaturen.

#### 4. Allgemeine Richtlinien

Siehe **Velleman® Service- und Qualitätsgarantie** am Ende dieser Bedienungsanleitung.

	Schützen Sie das Gerät vor Staub und extremen Temperaturen. Beachten Sie, dass die Lüftungsschlitze nicht blockiert werden. Beachten Sie eine minimale Entfernung von 2,5 cm zwischen dem Gerät und jedem anderen Gegenstand.
	Vermeiden Sie Erschütterungen. Wenden Sie bei der Bedienung keine Gewalt an.

- Nehmen Sie das Gerät erst in Betrieb, nachdem Sie sich mit seinen Funktionen vertraut gemacht haben. Lassen Sie das Gerät nicht von Personen bedienen, die sich nicht mit dem Gerät auskennen. Meist ist die Beschädigung des Gerätes das Ergebnis von unfachmännischer Bedienung.
- Eigenmächtige Veränderungen sind aus Sicherheitsgründen verboten. Bei Schäden verursacht durch eigenmächtige Änderungen erlischt der Garantieanspruch.
- Verwenden Sie das Gerät nur für Anwendungen beschrieben in dieser Bedienungsanleitung. Jede andere Verwendung ist mit Gefahren wie Kurzschluss, Brandwunden, elektrischem Schlag, usw. verbunden. sonst kann dies zu Schäden am Produkt führen und erlischt der Garantieanspruch.
- Bei Schäden, die durch Nichtbeachtung der Bedienungsanleitung verursacht werden, erlischt der Garantieanspruch. Für daraus resultierende Folgeschäden übernimmt der Hersteller keine Haftung.
- Die LEDs und mechanische Abnutzung fallen nicht unter die Garantie.
- Lassen Sie dieses Gerät von einem Fachmann installieren und warten.
- Das Gerät bei Temperaturschwankungen nicht sofort einschalten. Schützen Sie das Gerät vor Beschädigung, indem Sie es ausgeschaltet lassen bis es die Zimmertemperatur erreicht hat.
- Verwenden Sie den geeigneten Strom und die geeignete Stromversorgung (siehe « Technische Daten »).
- Das Gerät eignet sich nicht für Dauerbetrieb: eine regelmäßige Pause verlängert die Lebensdauer.
- Beim ersten Gebrauch könnte es einen spezifischen Geruch geben. Das ist normal und wird nach einiger Zeit allmählich verschwinden.

Bewahren Sie diese Bedienungsanleitung für künftige Einsichtnahme auf.

#### 5. Eigenschaften

- Wash-Komplettset, entworfen für mobile DJ und Entertainer
- mit dem Stativ, dem Fußschalter und den Transporttaschen (mitgeliefert) montieren und demontieren Sie das Gerät in nur wenigen Minuten
- mehrere Einstell- und Installationsmöglichkeiten dank der 2 L-förmigen Halterungen (mitgeliefert)
- mehrere Kontrollmöglichkeiten mit dem mitgelieferten Fußschalter oder dem Stand-Alone-Modus
- DMX-Steuerung: 3-Kanal-Modus: RGB  
15-Kanal-Modus: automatische Programme, Dimmer, Shutter, RGB für jeden PAR-Scheinwerfer
- flackerfreier Betrieb

#### 6. Beschreibung

Siehe Abbildungen, Seite 2 dieser Bedienungsanleitung.

1	Halterung (x2), mitgeliefert	8	Display
2	Einstellknopf (Schwenkbewegung)	9	Stromversorgungsausgang auf andere Geräte (2)
3	Sicherungshalter	10	Menütasten
4	DMX-Eingang	11	Mikrofon
5	DMX-Ausgang	12	Anschluss für Stativ
6	Anschluss für Fußschalter	13	Stromversorgungseingang
7	Empfindlichkeitsregler für das Mikrofon	14	Einstellknopf (Neigebewegung)

## 7. Das Gerät montieren

### Sicherheit

- Bevor Sie das Gerät installieren, lesen und beachten Sie alle Sicherheitshinweise.

### Montage

- Wählen Sie einen Montageort aus, wo Sie das Gerät problemlos warten und programmieren können.
- Das VDPLDJBAR7 kann in jede Position installiert werden. Für eine ausreichende Belüftung sollte genügend Freiraum um das Gerät herum eingehalten werden.
- Mit den Einstellknöpfen der Halterungen können Sie den gewünschten Winkel auswählen. Lockern oder drehen Sie die Einstellknöpfe nur von Hand festdrehen. Verwenden Sie Werkzeugen, dann können Sie die Einstellknöpfe beschädigen.
- Wählen Sie einen geeigneten Montageort. Montieren Sie das Gerät mit der Halterung in den geeigneten Winkel. Verbinden Sie das Stromkabel mit dem Netz. Trennen Sie das Gerät nach Gebrauch vom Netz.

### Dreibeiniges Stativ

- Installieren Sie das Stativ in der gewünschten Position.
- Befestigen Sie die T-förmige Stange am Stativ und ziehen Sie alle Schrauben an.

### Höhenmontage:

- Die Konstruktion muss während einer Stunde eine Punktlast von maximal 10 x dem Gewicht des Gerätes tragen können, ohne dass Verformung verursacht wird.
- Die Installation muss immer mit einer zweiten Aufhängung, z.B. einem geeigneten Sicherungsseil (VDLSC7N oder VDLSC8N), erfolgen. Befestigen Sie dieses Sicherheitsfangseil so, dass das Gerät nicht fallen kann wenn die Hauptbefestigung sich löst.
- Stellen Sie sicher, dass die Sicherheitskabel 10 x dem Gewicht des Gerätes tragen können. Reduzieren Sie die max. Fallhöhe auf ein Minimum, um Verletzungen zu vermeiden. Sind die Sicherheitskabel lang, dann wickeln Sie diese einige Male um die Traverse herum, um die Fallhöhe auf ein Minimum zu reduzieren.
- Stehen Sie während der Montage, Entfernung oder Wartung nie direkt unter dem Gerät. Lassen Sie das Gerät jährlich und vor der Inbetriebnahme von einem Fachmann prüfen.
- Montieren Sie das Gerät an einem Ort, wo niemand es berühren kann und wo wenige Leute vorübergehen.
- Eine gründliche praktische Erfahrung ist für die Installation des Gerätes notwendig: Sie müssen die max. Belastung der Tragkonstruktion berechnen können, wissen welches Konstruktionsmaterial Sie verwenden dürfen. Außerdem müssen Sie das verwendete Material und das Gerät regelmäßig nachsehen lassen. Montieren Sie das Gerät nie selber wenn Sie damit keine Erfahrung haben. Eine schlechte Montage kann Verletzungen verursachen.
- Entfernen Sie alle entflammaren Materialien in einem Abstand von 0,5 m.

## 8. Anschlüsse

### Stromversorgung

Verbinden Sie das Gerät über das Stromkabel mit dem Netz.

Beachten Sie, dass alle Geräte über eine geerdete Steckdose und nicht über einen Regelwiderstand oder Dimmkreis versorgt werden,

auch wenn Sie den Regelwiderstand oder den Dimmkreis als EIN/AUS-Schalter (0 % bis 100 %) verwenden.

- Lassen Sie das Gerät von einem qualifizierten Elektriker anschließen.
- Das Gerät hat einen Netzausgang an den ein anderes Gerät angeschlossen werden kann. Verbinden Sie mehrere Geräte in Serie über diesen Ausgang, so beachten Sie, dass der Gesamtstrom den Nennstrom vom Netz nicht überschreitet. Verwenden Sie Stromkabel mit einem geeigneten Durchmesser. Verbinden Sie keine Geräte in Serie, dann befestigen Sie die Schraubkappe, damit kein Wasser eindringen kann.

### Verschiedene Geräte anschließen (Power Linking)

- Sie können verschieden VDPLDJBAR7 über den IEC-Anschluss auf der Rückseite des Gerätes miteinander verbinden.
- Verbinden Sie max. 16 VDPLDJBAR7 mit 230 V (4 Geräte / 120 V). Überschreiten Sie niemals diese Anzahl.
- Powerlink-Kabel können separat gekauft werden.
- Verbinden Sie mehrere Geräte miteinander, dann beachten Sie die Länge des Powerlink-Kabels und installieren Sie jedes Gerät möglichst dicht am nächsten Gerät.



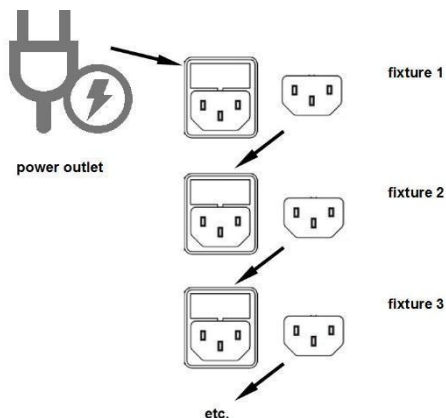

**DMX512-Anschluss**

- Wenn nötig, so verbinden Sie ein XLR-Kabel mit dem XLR-Ausgang der Steuerung (nicht mitgeliefert) und die andere Seite mit dem XLR-Eingang des Gerätes. Sie können verschiedene Geräte in Serie schalten. Verwenden Sie ein zweipoliges abgeschirmtes Kabel mit XLR Ein- und Ausgangsanschlüssen.
- Die max. empfohlene Kabellänge ist 500 Meter. Die Höchstzahl von Geräten, verbunden mit demselben Anschluss ist 32.
- Ein DMX-Abschlusswiderstand ist empfehlenswert für Installationen, bei denen das DMX-Kabel lang ist oder in einer Umgebung mit vielem elektrischem Rauschen (z.B. Discos). Der Abschlusswiderstand verhindert Störung des digitalen Steuersignals durch elektrisches Rauschen. Der DMX-Abschlusswiderstand ist nur eine XLR-Buchse mit einem 120 Ω Widerstand zwischen 2 und 3, die den XLR-Ausgang des letzten Geräts in der Kette angeschlossen wird.

**9. Bedienung**

Nachfolgende Betriebsmodi können ausgewählt werden:

- Stand-Alone-Modus: automatisch oder musikgesteuert
- Master/Slave-Modus
- DMX512-gesteuerter Modus

**9.1 Bedienfeld**

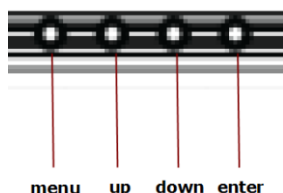
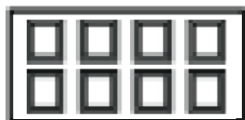

Bedienen Sie die Funktionen des Bedienfelds mit den vier Tasten unten im Display.

Taste	Funktion
MENU	Um in das Menü zu gelangen, verlassen Sie die aktuelle Funktion ohne die Einstellung zu speichern, oder verlassen Sie das Menü.
UP	Um in einer Liste mit Funktionen oder Optionen nach oben zu scrollen oder einen Wert zu erhöhen.
DOWN	Um in einer Liste mit Funktionen oder Optionen nach unten zu scrollen oder einen Wert zu verringern.
ENTER	Um zu bestätigen und eine Option oder einen Wert zu speichern.

Name	Optionen	Beschreibung
3-CH	d 1 - 512	Den 3-Kanal-Modus einstellen Verwenden Sie UP und DOWN, um die Startadresse einzustellen.

<b>15-CH</b>	d 1 - 512	Den 15-Kanal-Modus einstellen Verwenden Sie UP und DOWN, um die Startadresse einzustellen.
<b>Snd</b>		Den musikgesteuerten Modus einstellen.
<b>AUTO</b>		Die integrierten Programme abspielen.
<b>S</b>	S 1 - 100	Die Geschwindigkeit der integrierten Programme (langsam auf schnell) einstellen.

## 9.2 Automatischer Modus

Im Stand-Alone-Modus, wird ein eingebautes Programm abgespielt.

Den Stand-Alone-Modus einstellen:

1. Trennen Sie alle Anschlüsse vom DMX-Eingang des Gerätes.
2. Drücken Sie MENU bis <AUTO> erscheint.
3. Drücken Sie auf ENTER, um zu bestätigen.

Die Programmgeschwindigkeit einstellen:

4. Drücken Sie MENU bis <S> im Display erscheint.
5. Verwenden Sie UP und DOWN, um die Geschwindigkeit einzustellen (0 = min., 100 = max.).
6. Drücken Sie auf ENTER, um zu bestätigen.

## 9.3 Musikgesteuerter Modus

Im musikgesteuerten Modus bewegen die LEDs dank des eingebauten Mikrofons synchron mit der Musik.

Den musikgesteuerten Modus einstellen:

1. Trennen Sie alle Anschlüsse vom DMX-Eingang des Gerätes.
2. Drücken Sie auf MENU bis <SND> im Display erscheint und drücken Sie ENTER.
3. Regeln Sie die Empfindlichkeit des integrierten Mikrofons mit dem Empfindlichkeitsregler auf der Rückseite des Gerätes.

## 9.4 Master/Slave-Modus

### Bemerkungen

- Im Master/Slave-Modus können Sie verschieden Gerät mit einem einzigen Master-Gerät in Serie verbinden.
- Alle Slave-Geräte funktionieren dann synchron mit dem Mastergerät.
- Konfigurieren Sie alle Slave-Geräte bevor Sie das Master-Gerät an die Kette anschließen.
- Verbinden Sie max. **31** Slave-Geräte mit einem Master-Gerät.

### Slave-Geräte:

1. Trennen Sie alle Anschlüsse vom DMX-Eingang des Mastergerätes (das erste Gerät der Kette).
2. Auf dem Master-Gerät, drücken Sie MENU, um einen Modus auszuwählen: 3-CH oder 15-CH.
3. Drücken Sie auf ENTER, um zu bestätigen.
4. Verwenden Sie UP und DOWN, um die DMX-Startadresse auf 1 einzustellen.
5. Wiederholen Sie diese Schritte für alle Slave-Geräte.

### Master-Gerät

1. Wählen Sie den automatischen oder den musikgesteuerten Modus für das Master-Gerät aus (siehe oben).
2. Verbinden Sie das Master-Gerät als erstes Gerät der Kette.

## 9.5 DMX-Modus

Im DMX-Modus können Sie das Gerät mit einem DMX-Controller steuern.

- Alle DMX-gesteuerten Geräte brauchen eine digitale Startadresse, sodass das richtige Gerät auf die Signale reagieren kann. Diese digitale Startadresse ist die Kanalnummer, von der das Gerät die Befehle der DMX-Steuerung empfängt und ausführt. Sie können dieselbe Startadresse für eine ganze Gruppe von Geräten verwenden oder eine separate Startadresse für jedes Gerät eingeben.
- Wenn alle Geräte dieselbe Startadresse haben, werden sie auf einem spezifischen Kanal das Steuersignal empfangen. Mit anderen Worten: Wenn Sie die Einstellungen von einem Kanal ändern, werden alle Geräte zur gleichen Zeit beeinflusst. Wenn Sie verschiedene Adressen einstellen, wird jedes Gerät auf einem anderen Kanal Signale empfangen. Wenn Sie die Einstellungen ändern, wird nur das besagte Gerät beeinflusst.

Den DMX-Modus einstellen:

1. Drücken Sie auf MENU bis <Channel> im Display erscheint und drücken Sie ENTER.
2. Verwenden Sie UP und DOWN, um einen Kanal auszuwählen und drücken Sie dann auf ENTER.
3. Drücken Sie auf MENU bis <Address> im Display erscheint und drücken Sie ENTER.
4. Verwenden Sie <UP> und <DOWN>, um die DMX-Startadresse einzustellen und drücken Sie dann auf ENTER.

**Startadresse**

Verwenden Sie nachfolgende Liste, um die richtige Adresse zu bestimmen. Die Liste zeigt die Einstellungen für 1 bis 3 an. Tun Sie dasselbe für die anderen Einheiten.

Kanal-Modus		Erste Einheit	Zweite Einheit	Dritte Einheit	Höchste Startadresse
3	Startadresse	1	4 (1 + 3)	7 (4 + 3)	510
	Kanal	1 - 3	4 - 6	7 - 9	
15	Startadresse	1	16 (1 + 15)	31 (16 + 15)	498
	Kanal	1 - 15	16 - 30	31 - 45	

**9.6 DMX-Werte pro Kanal**

**3-Kanal-Modus**

Kanal	Funktion	Wert	Prozent/Einstellung
1	rot	000-255	0 - 100%
2	grün	000-255	0 - 100%
3	blau	000-255	0 - 100%

**15-Kanal-Modus**

Kanal	Funktion	Wert	Prozent/Einstellung	Bemerkungen
1	Automatische Programme	000-009	Ohne Funktion	
		010-029	automatisches Programm 1	
		030-049	automatisches Programm 2	
		050-069	automatisches Programm 3	
		070-089	automatisches Programm 4	
		090-109	automatisches Programm 5	
		110-129	automatisches Programm 6	
		130-149	automatisches Programm 7	
		150-169	automatisches Programm 8	
		170-189	automatisches Programm 9	
		190-209	automatisches Programm 10	
		210-229	automatisches Programm 11	
		230-249	automatisches Programm 12	
250-255	musikgesteuerter Modus			
2	Dimmer	000-255	0 - 100%	Kanal 1 steht auf 010-255.

3	Stroboskop / automatische Geschwindigkeit	000-009	Ohne Funktion	Kanal 1 steht auf 000-009: Geschwindigkeit Stroboskop
		010-255	1 - 100% (langsam auf schnell)	Kanal 1 steht auf 010-249: Geschwindigkeit vom automatischen Programm
4	rot 1	000-255	0 - 100%	
5	grün 1	000-255	0 - 100%	
6	blau 1	000-255	0 - 100%	
7	rot 2	000-255	0 - 100%	
8	grün 2	000-255	0 - 100%	
9	blau 2	000-255	0 - 100%	
10	rot 3	000-255	0 - 100%	
11	grün 3	000-255	0 - 100%	
12	blau 3	000-255	0 - 100%	
13	rot 4	000-255	0 - 100%	
14	grün 4	000-255	0 - 100%	
15	blau 4	000-255	0 - 100%	

### 9.7 Fußschalter

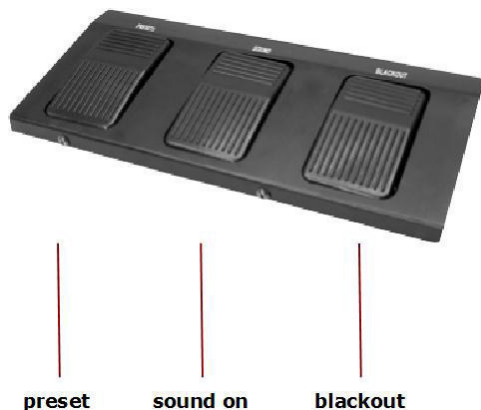

Um den Fußschalter zu verwenden, müssen Sie keine Einstellungen vom VDPLDJBAR7 ändern.

#### Den Fußschalter anschließen

1. Beachten Sie, dass das VDPLDJBAR7 eingeschaltet ist.
2. Verbinden Sie den Fußschalter mit dem Gerät (nr. 5, siehe Abbildung).
3. Drücken Sie das PRESET-Pedal, um den Fußschalter einzuschalten.  
Alle weißen LEDs leuchten.

#### Schalten Sie den Fußschalter aus.

1. Trennen Sie den Fußschalter vom VDPLDJBAR7.
2. Trennen Sie das Stromkabel vom Gerät.
3. Schließen Sie das Stromkabel wieder an, um das Gerät ohne Fußschalter zu verwenden.

### 9.8 Anwendung

Sie können den Fußschalter verwenden, indem Sie ihn entweder lang oder kurz drücken.

#### Funktionen des Fußschalters: kurz drücken

Pedal	kurz drücken	Funktion
PRESET	1	Weiß
	2	Rot
	3	Grün
	4	Blau

	5	Gelb
	6	Magentarot
	7	Cyan
	8	Farbschleife (jede Sekunde)
	9	Farbschleife (alle 3 Sekunden)
TÖNE	nicht zutreffend	Den musikgesteuerten Modus einstellen
BLACKOUT	nicht zutreffend	alle LEDs werden sofort ausgeschaltet

**Funktionen des Fußschalters: lang drücken**

<b>Pedal</b>	<b>lang drücken</b>	<b>Funktion</b>
PRESET	1	Farbübergang 1 bis 7
TÖNE	nicht zutreffend	musikgesteuertes Stroboskop (10 HZ)
BLACKOUT	nicht zutreffend	alle LEDs werden langsam ausgeschaltet

## 10. Reinigung und Wartung

Vor dem Reinigen oder Warten:

1. Trennen Sie das Gerät vom Netz.
2. Lassen Sie das Gerät abkühlen.

### Reinigung

- Reinigen Sie die externen Linsen mit einem sanften Tuch.
- Beachten Sie, dass alle Teile trocken sind, bevor Sie das Gerät wieder mit dem Netz verbinden.
- Die Häufigkeit der Reinigung hängt von der Umgebung ab, in der das Gerät betrieben wird (z.B. Rauch, Einsatz von Nebelmaschine, Staub, usw.)
- Tauchen Sie das Gerät nicht ein.
- Verwenden Sie einen Staubsauger (oder Druckluft) und eine sanfte Bürste, um Staub von der Geräteoberfläche/den Lüftungsschlitzen zu entfernen.
- Reinigen Sie alle externen Linsen und transparenten Oberflächen oder Oberflächen aus Glas mit milder Seifenlauge, Glasreiniger ohne Ammoniak oder Isopropylalkohol.
- Tragen Sie diese Lösung mit einem sanften, fusselreifen Tuch oder einem Objektivreinigungstuch direkt auf.
- Wischen Sie Schmutz vorsichtig nach der Außenseite der externen Linsen oder der transparenten Oberflächen oder Oberflächen aus Glas.
- Wischen Sie vorsichtig bis Staub und Fussel entfernt sind.
- Trocknen Sie das Gerät nach der Reinigung vorsichtig ab.

### Wartung

- Alle verwendeten Schrauben müssen fest angespannt werden und dürfen keine Rostspuren zeigen.
- Das Gehäuse, die Linsen, die Montagebügel und der Montageort (z.B. Decke oder Gebinde) dürfen nicht angepasst werden, z.B. bohren Sie keine zusätzlichen Löcher in Montagebügeln, verändern Sie die Anschlüsse nicht, usw.
- Mechanisch bewegende Teile dürfen keine Spuren von Abnutzung aufweisen.
- Sorgen Sie dafür, dass die Netzkabel nicht beschädigt sind. Lassen Sie das Gerät von einer Fachkraft installieren.
- Außer Sicherung gibt es keine zu wartenden Teile.
- Bestellen Sie eventuelle Ersatzteile bei Ihrem Fachhändler.

### Die Sicherung ersetzen

Ersetzen Sie die defekte Sicherung durch eine neue gleichen Typs und gleicher Leistung.

1. Trennen Sie das Gerät vom Netz.
2. Verwenden Sie einen Schlitz-Schraubendreher, um den Sicherungshalter zu entfernen.
3. Entfernen Sie die defekte Sicherung und setzen Sie eine neue Sicherung gleichen Typs ein.

4. Bringen Sie den Sicherungshalter wieder in das Gehäuse ein und verbinden Sie das Gerät wieder mit dem Netz.

## 11. Technische Daten

Netzteil	230 VAC 50 Hz
Verbrauch	50 W
LEDs	4 x 17 W dreifarbig RGB COB- LEDs
Ausgang	283 lx @ 2 m (pro COB LED)
Abstrahlwinkel	31°
Winkel	42°
Abmessungen	749 x 135 x 285 mm
Gewicht	4 kg
Höhe (Stativ)	1.4 bis 2.3 m

**Verwenden Sie dieses Gerät nur mit originellen Zubehörteilen. Velleman NV übernimmt keine Haftung für Schaden oder Verletzungen bei (falscher) Anwendung dieses Gerätes.**

**Für mehr Informationen zu diesem Produkt und die neueste Version dieser Bedienungsanleitung, siehe [www.hqpower.eu](http://www.hqpower.eu).**

**Alle Änderungen ohne vorherige Ankündigung vorbehalten.**

### © URHEBERRECHT

**Velleman NV besitzt das Urheberrecht für diese Bedienungsanleitung. Alle weltweiten Rechte vorbehalten.** Ohne vorherige schriftliche Genehmigung des Urhebers ist es nicht gestattet, diese Bedienungsanleitung ganz oder in Teilen zu reproduzieren, zu kopieren, zu übersetzen, zu bearbeiten oder zu speichern.

**EN****Velleman® Service and Quality Warranty**

Since its foundation in 1972, Velleman® acquired extensive experience in the electronics world and currently distributes its products in over 85 countries.

All our products fulfil strict quality requirements and legal stipulations in the EU. In order to ensure the quality, our products regularly go through an extra quality check, both by an internal quality department and by specialized external organisations. If, all precautionary measures notwithstanding, problems should occur, please make appeal to our warranty (see guarantee conditions).

**General Warranty Conditions Concerning Consumer Products (for EU):**

- All consumer products are subject to a 24-month warranty on production flaws and defective material as from the original date of purchase.
- Velleman® can decide to replace an article with an equivalent article, or to refund the retail value totally or partially when the complaint is valid and a free repair or replacement of the article is impossible, or if the expenses are out of proportion.

You will be delivered a replacing article or a refund at the value of 100% of the purchase price in case of a flaw occurred in the first year after the date of purchase and delivery, or a replacing article at 50% of the purchase price or a refund at the value of 50% of the retail value in case of a flaw occurred in the second year after the date of purchase and delivery.

**• Not covered by warranty:**

- all direct or indirect damage caused after delivery to the article (e.g. by oxidation, shocks, falls, dust, dirt, humidity...), and by the article, as well as its contents (e.g. data loss), compensation for loss of profits;
  - consumable goods, parts or accessories that are subject to an aging process during normal use, such as batteries (rechargeable, non-rechargeable, built-in or replaceable), lamps, rubber parts, drive belts... (unlimited list);
  - flaws resulting from fire, water damage, lightning, accident, natural disaster, etc...;
  - flaws caused deliberately, negligently or resulting from improper handling, negligent maintenance, abusive use or use contrary to the manufacturer's instructions;
  - damage caused by a commercial, professional or collective use of the article (the warranty validity will be reduced to six (6) months when the article is used professionally);
  - damage resulting from an inappropriate packing and shipping of the article;
  - all damage caused by modification, repair or alteration performed by a third party without written permission by Velleman®.
- Articles to be repaired must be delivered to your Velleman® dealer, solidly packed (preferably in the original packaging), and be completed with the original receipt of purchase and a clear flaw description.
- Hint: In order to save on cost and time, please reread the manual and check if the flaw is caused by obvious causes prior to presenting the article for repair. Note that returning a non-defective article can also involve handling costs.
- Repairs occurring after warranty expiration are subject to shipping costs.
- The above conditions are without prejudice to all commercial warranties.

**The above enumeration is subject to modification according to the article (see article's manual).**

**NL****Velleman® service- en kwaliteitsgarantie**

Velleman® heeft sinds zijn oprichting in 1972 een ruime ervaring opgebouwd in de elektronica-wereld en verdeelt op dit moment producten in meer dan 85 landen. Al onze producten beantwoorden aan strikte kwaliteitseisen en aan de wettelijke bepalingen geldig in de EU. Om de kwaliteit te waarborgen, ondergaan onze producten op regelmatige tijdstippen een extra kwaliteitscontrole, zowel door onze eigen kwaliteitsafdeling als door externe gespecialiseerde organisaties. Mocht er ondanks deze voorzorgen toch een probleem optreden, dan kunt u steeds een beroep doen op onze waarborg (zie waarborgvoorwaarden).

**Algemene waarborgvoorwaarden consumentengoederen (voor Europese Unie):**

- Op alle consumentengoederen geldt een garantieperiode van 24 maanden op productie- en materiaalfouten en dit vanaf de oorspronkelijke aankoopdatum.
- Indien de klacht gegrond is en een gratis reparatie of vervanging van een artikel onmogelijk is of indien de kosten hiervoor buiten verhouding zijn, kan Velleman® beslissen het desbetreffende artikel te vervangen door een gelijkwaardig artikel of de aankoopsom van het artikel gedeeltelijk of volledig terug te betalen. In dat geval krijgt u een vervangend product of terugbetaling ter waarde van 100% van de aankoopsom bij ontdekking van een gebrek tot één jaar na aankoop en levering, of een vervangend product tegen 50% van de kostprijs of terugbetaling van 50 % bij ontdekking na één jaar tot 2 jaar.

**• Valt niet onder waarborg:**

- alle rechtstreekse of onrechtstreekse schade na de levering veroorzaakt aan het toestel (bv. door oxidatie, schokken, val, stof, vuil, vocht...), en door het toestel, alsook zijn inhoud (bv. verlies van data), vergoeding voor eventuele winstderving.
- verbruiksgoederen, onderdelen of hulpstukken die onderhevig zijn aan veroudering door normaal gebruik zoals bv. batterijen (zowel oplaadbare als niet-oplaadbare, ingebouwd of vervangbaar), lampen, rubberen onderdelen, aandrijfriemen... (onbeperkte lijst).
- defecten ten gevolge van brand, waterschade, bliksem, ongevallen, natuurrampen, enz.

- defecten veroorzaakt door opzet, nalatigheid of door een onoordeelkundige behandeling, slecht onderhoud of abnormaal gebruik of gebruik van het toestel strijdig met de voorschriften van de fabrikant.
  - schade ten gevolge van een commercieel, professioneel of collectief gebruik van het apparaat (bij professioneel gebruik wordt de garantieperiode herleid tot 6 maand).
  - schade veroorzaakt door onvoldoende bescherming bij transport van het apparaat.
  - alle schade door wijzigingen, reparaties of modificaties uitgevoerd door derden zonder toestemming van Velleman®.
  - Toestellen dienen ter reparatie aangeboden te worden bij uw Velleman®-verdelers. Het toestel dient vergezeld te zijn van het oorspronkelijke aankoopbewijs. Zorg voor een degelijke verpakking (bij voorkeur de originele verpakking) en voeg een duidelijke foutschrijving bij.
  - Tip: Alvorens het toestel voor reparatie aan te bieden, kijk nog eens na of er geen voor de hand liggende reden is waarom het toestel niet naar behoren werkt (zie handleiding). Op deze wijze kunt u kosten en tijd besparen. Denk eraan dat er ook voor niet-defecte toestellen een kost voor controle aangerekend kan worden.
  - Bij reparaties buiten de waarborgperiode zullen transportkosten aangerekend worden.
  - Elke commerciële garantie laat deze rechten onverminderd.
- Bovenstaande opsomming kan eventueel aangepast worden naargelang de aard van het product (zie handleiding van het betreffende product).**

**FR****Garantie de service et de qualité Velleman®**

Depuis 1972, Velleman® a gagné une vaste expérience dans le secteur de l'électronique et est actuellement distributeur dans plus de 85 pays.

Tous nos produits répondent à des exigences de qualité rigoureuses et à des dispositions légales en vigueur dans l'UE. Afin de garantir la qualité, nous soumettons régulièrement nos produits à des contrôles de qualité supplémentaires, tant par notre propre service qualité que par un service qualité externe. Dans le cas improbable d'un défaut malgré toutes les précautions, il est possible d'invoquer notre garantie (voir les conditions de garantie).

**Conditions générales concernant la garantie sur les produits grand public (pour l'UE) :**

- tout produit grand public est garanti 24 mois contre tout vice de production ou de matériaux à dater du jour d'acquisition effective ;
- si la plainte est justifiée et que la réparation ou le remplacement d'un article est jugé impossible, ou lorsque les coûts s'avèrent disproportionnés, Velleman® s'autorise à remplacer ledit article par un article équivalent ou à rembourser la totalité ou une partie du prix d'achat. Le cas échéant, il vous sera consenti un article de remplacement ou le remboursement complet du prix d'achat lors d'un défaut dans un délai de 1 an après l'achat et la livraison, ou un article de remplacement moyennant 50% du prix d'achat ou le remboursement de 50% du prix d'achat lors d'un défaut après 1 à 2 ans.

**• sont par conséquent exclus :**

- tout dommage direct ou indirect survenu à l'article après livraison (p.ex. dommage lié à l'oxydation, choc, chute, poussière, sable, impureté...) et provoqué par l'appareil, ainsi que son contenu (p.ex. perte de données) et une indemnisation éventuelle pour perte de revenus ;
- toute pièce ou accessoire nécessitant un remplacement causé par un usage normal comme p.ex. piles (rechargeables comme non rechargeables, intégrées ou remplaçables), ampoules, pièces en caoutchouc, courroies... (liste illimitée) ;
- tout dommage qui résulte d'un incendie, de la foudre, d'un accident, d'une catastrophe naturelle, etc. ;
- tout dommage provoqué par une négligence, volontaire ou non, une utilisation ou un entretien incorrect, ou une utilisation de l'appareil contraire aux prescriptions du fabricant ;
- tout dommage à cause d'une utilisation commerciale, professionnelle ou collective de l'appareil (la période de garantie sera réduite à 6 mois lors d'une utilisation professionnelle) ;
- tout dommage à l'appareil qui résulte d'une utilisation incorrecte ou différente que celle pour laquelle il a été initialement prévu comme décrit dans la notice ;
- tout dommage engendré par un retour de l'appareil emballé dans un conditionnement non ou insuffisamment protégé.
- toute réparation ou modification effectuée par une tierce personne sans l'autorisation explicite de SA Velleman® ; - frais de transport de et vers Velleman® si l'appareil n'est plus couvert sous la garantie.
- toute réparation sera fournie par l'endroit de l'achat. L'appareil doit nécessairement être accompagné du bon d'achat d'origine et être dûment conditionné (de préférence dans l'emballage d'origine avec mention du défaut) ;
- tuyau : il est conseillé de consulter la notice et de contrôler câbles, piles, etc. avant de retourner l'appareil. Un appareil retourné jugé défectueux qui s'avère en bon état de marche pourra faire l'objet d'une note de frais à charge du consommateur ;
- une réparation effectuée en-dehors de la période de garantie fera l'objet de frais de transport ;
- toute garantie commerciale ne porte pas atteinte aux conditions susmentionnées.

**La liste susmentionnée peut être sujette à une complémentarité selon le type de l'article et être mentionnée dans la notice d'emploi.**

---

**ES****Garantía de servicio y calidad Velleman®**

Desde su fundación en 1972 Velleman® ha adquirido una amplia experiencia como distribuidor en el sector de la electrónica en más de 85 países. Todos nuestros productos responden a normas de calidad rigurosas y disposiciones legales vigentes en la UE. Para garantizar la calidad, sometemos nuestros productos regularmente a controles de calidad adicionales, tanto a través de nuestro propio servicio de calidad como de un servicio de calidad externo. En el caso improbable de que surgieran problemas a pesar de todas las precauciones, es posible recurrir a nuestra garantía (véase las condiciones de garantía).

**Condiciones generales referentes a la garantía sobre productos de venta al público (para la Unión Europea):**

- Todos los productos de venta al público tienen un período de garantía de 24 meses contra errores de producción o errores en materiales desde la adquisición original;
- Si la queja está fundada y si la reparación o sustitución de un artículo no es posible, o si los gastos son desproporcionados, Velleman® autoriza reemplazar el artículo por un artículo equivalente o reembolsar la totalidad o una parte del precio de compra. En este caso, usted recibirá un artículo de recambio o el reembolso completo del precio de compra si encuentra algún fallo hasta un año después de la compra y entrega, o un artículo de recambio al 50% del precio de compra o el reembolso del 50% del precio de compra si encuentra un fallo después de 1 año y hasta los 2 años después de la compra y entrega.

**Por consiguiente, están excluidos entre otras cosas:**

- todos los daños causados directa o indirectamente al aparato (p.ej. por oxidación, choques, caída,...) y a su contenido (p.ej. pérdida de datos) después de la entrega y causados por el aparato, y cualquier indemnización por posible pérdida de ganancias;
- partes o accesorios, que estén expuestos al desgaste causado por un uso normal, como por ejemplo baterías (tanto recargables como no recargables, incorporadas o reemplazables), bombillas, partes de goma, etc. (lista ilimitada);
- defectos causados por un incendio, daños causados por el agua, rayos, accidentes, catástrofes naturales, etc.;
- defectos causados a conciencia, descuido o por malos tratos, un mantenimiento inapropiado o un uso anormal del aparato contrario a las instrucciones del fabricante;
- daños causados por un uso comercial, profesional o colectivo del aparato (el período de garantía se reducirá a 6 meses con uso profesional);
- daños causados por un uso incorrecto o un uso ajeno al que está previsto el producto inicialmente como está descrito en el manual del usuario;
- daños causados por una protección insuficiente al transportar el aparato.
- daños causados por reparaciones o modificaciones efectuadas por una tercera persona sin la autorización explícita de Velleman®;
- se calcula gastos de transporte de y a Velleman® si el aparato ya no está cubierto por la garantía.
- Cualquier artículo que tenga que ser reparado tendrá que ser devuelto a su distribuidor Velleman®. Devuelva el aparato con la factura de compra original y transportelo en un embalaje sólido (preferentemente el embalaje original). Incluya también una buena descripción del fallo;
- Consejo: Lea el manual del usuario y controle los cables, las pilas, etc. antes de devolver el aparato. Si no se encuentra un defecto en el artículo los gastos podrían correr a cargo del cliente;
- Los gastos de transporte correrán a carga del cliente para una reparación efectuada fuera del período de garantía.
- Cualquier gesto comercial no disminuye estos derechos.

**La lista previamente mencionada puede ser adaptada según el tipo de artículo (véase el manual del usuario del artículo en cuestión).**

---

**DE****Velleman® Service- und Qualitätsgarantie**

Seit der Gründung in 1972 hat Velleman® sehr viel Erfahrung als Verteiler in der Elektronikwelt in über 85 Ländern aufgebaut. Alle Produkte entsprechen den strengen Qualitätsforderungen und gesetzlichen Anforderungen in der EU. Um die Qualität zu gewährleisten werden unsere Produkte regelmäßig einer zusätzlichen Qualitätskontrolle unterworfen, sowohl von unserer eigenen Qualitätsabteilung als auch von externen spezialisierten Organisationen. Sollten, trotz aller Vorsichtsmaßnahmen, Probleme auftreten, nehmen Sie bitte die Garantie in Anspruch (siehe Garantiebedingungen).

**Allgemeine Garantiebedingungen in Bezug auf Konsumgüter (für die Europäische Union):**

- Alle Produkte haben für Material- oder Herstellungsfehler eine Garantieperiode von 24 Monaten ab Verkaufsdatum.
- Wenn die Klage berechtigt ist und falls eine kostenlose Reparatur oder ein Austausch des Gerätes unmöglich ist, oder wenn die Kosten dafür unverhältnismäßig sind, kann Velleman® sich darüber entscheiden, dieses Produkt durch ein gleiches Produkt zu ersetzen oder die Kaufsumme ganz oder teilweise zurückzuzahlen. In diesem Fall erhalten Sie ein Ersatzprodukt oder eine Rückzahlung im Werte von 100% der Kaufsumme im Falle eines Defektes bis zu 1 Jahr nach Kauf oder Lieferung, oder Sie bekommen ein Ersatzprodukt im Werte von 50% der Kaufsumme oder eine Rückzahlung im Werte von 50% im Falle eines Defektes im zweiten Jahr.
- **Von der Garantie ausgeschlossen sind:**
  - alle direkten oder indirekten Schäden, die nach Lieferung am Gerät und durch das Gerät verursacht werden (z.B. Oxidation, Stöße, Fall, Staub, Schmutz, Feuchtigkeit, ...), sowie auch der Inhalt (z.B. Datenverlust), Entschädigung für eventuellen Gewinnausfall.
  - Verbrauchsgüter, Teile oder Zubehörteile, die durch normalen Gebrauch dem Verschleiß ausgesetzt sind, wie z.B. Batterien (nicht

nur aufladbare, sondern auch nicht aufladbare, eingebaute oder ersetzbare), Lampen, Gummiteile, Treibriemen, usw. (unbeschränkte Liste).

- Schäden verursacht durch Brandschaden, Wasserschaden, Blitz, Unfälle, Naturkatastrophen, usw.
- Schäden verursacht durch absichtliche, nachlässige oder unsachgemäße Anwendung, schlechte Wartung, zweckentfremdete Anwendung oder Nichtbeachtung von Benutzerhinweisen in der Bedienungsanleitung.
- Schäden infolge einer kommerziellen, professionellen oder kollektiven Anwendung des Gerätes (bei gewerblicher Anwendung wird die Garantieperiode auf 6 Monate zurückgeführt).
- Schäden verursacht durch eine unsachgemäße Verpackung und unsachgemäßen Transport des Gerätes.
- alle Schäden verursacht durch unautorisierte Änderungen, Reparaturen oder Modifikationen, die von einem Dritten ohne Erlaubnis von Velleman® vorgenommen werden.
- Im Fall einer Reparatur, wenden Sie sich an Ihren Velleman®-Verteiler. Legen Sie das Produkt ordnungsgemäß verpackt (vorzugsweise die Originalverpackung) und mit dem Original-Kaufbeleg vor. Fügen Sie eine deutliche Fehlerbeschreibung hinzu.
- Hinweis: Um Kosten und Zeit zu sparen, lesen Sie die Bedienungsanleitung nochmals und überprüfen Sie, ob es keinen auf de Hand liegenden Grund gibt, ehe Sie das Gerät zur Reparatur zurückschicken. Stellt sich bei der Überprüfung des Gerätes heraus, dass kein Geräteschaden vorliegt, könnte dem Kunden eine Untersuchungspauschale berechnet.
- Für Reparaturen nach Ablauf der Garantiefrist werden Transportkosten berechnet.
- Jede kommerzielle Garantie lässt diese Rechte unberührt.

**Die oben stehende Aufzählung kann eventuell angepasst werden gemäß der Art des Produktes (siehe Bedienungsanleitung des Gerätes).**

---