

VDPL1503MHW12

MOVING HEAD – LED WASH 15X3W RGB 3-IN-1 LEDS

MOVING HEAD – LED WASH 15X3W RGB 3-IN-1 LEDS

PROJECTEUR LYRE À LED WASH RVB – 15 X LED DE 3W TYPE 3 EN 1

CABEZA MÓVIL – WASH – 15 X LED RGB 3 EN 1 DE 3W

"MOVING HEAD"-SCHEINWERFER – WASH – 15 X 3-IN-1 RGB-LED VON 3W

ARAS 45 W



USER MANUAL	4
GEBRUIKERSHANDLEIDING	8
NOTICE D'EMPLOI	13
MANUAL DEL USUARIO	17
BEDIENUNGSANLEITUNG	22





1	moving head
2	yoke
3	carrying handle
4	base

1	moving head
2	draagjuk
3	handvat
4	voet

1	projecteur lyre
2	palanche
3	poignée
4	base

1	moving head
2	yugo
3	empuñadura
4	base

1	Moving Head
2	Joch
3	Griff
4	Basis

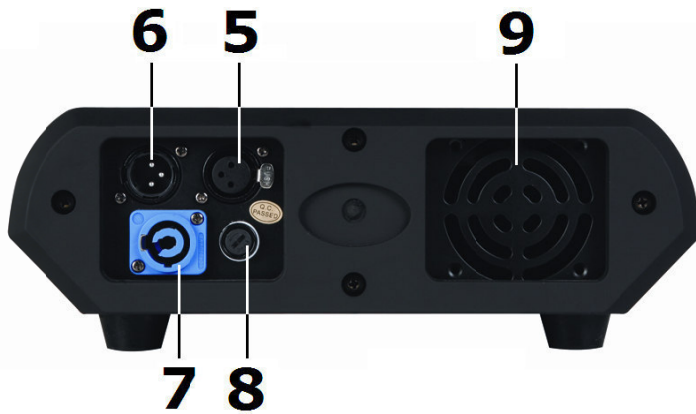

5	DMX output
6	DMX input
7	power cord
8	fuse holder
9	fan

5	DMX uitgang
6	DMX ingang
7	voedingskabel
8	zekering
9	ventilator

5	sortie DMX
6	entrée DMX
7	cordon d'alimentation
8	fusible
9	ventilateur

5	salida DMX
6	entrada DMX
7	cable de alimentación
8	fusible
9	ventilador

5	DMX-Ausgang
6	DMX-Eingang
7	Stromkabel
8	Sicherung
9	Lüfter

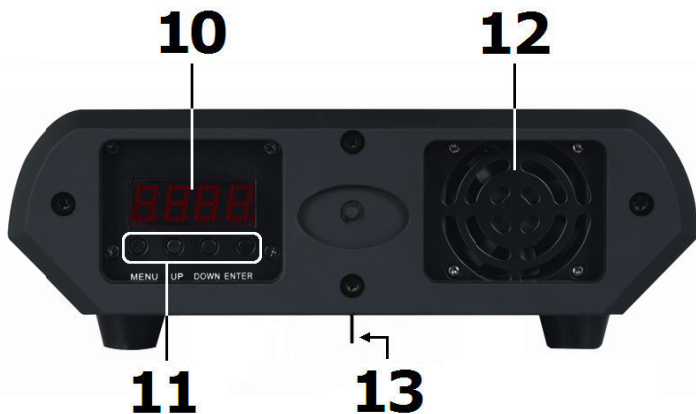

10	display
11	control buttons
12	fan
13	safety eyelet

10	display
11	bedieningstoetsen
12	ventilator
13	veiligheidsoog

10	afficheur
11	boutons-poussoirs
12	ventilateur
13	oeillet de sécurité

10	pantalla
11	botones de control
12	ventilador
13	ojete

10	Display
11	Einstellknöpfe
12	Lüfter
13	Öse

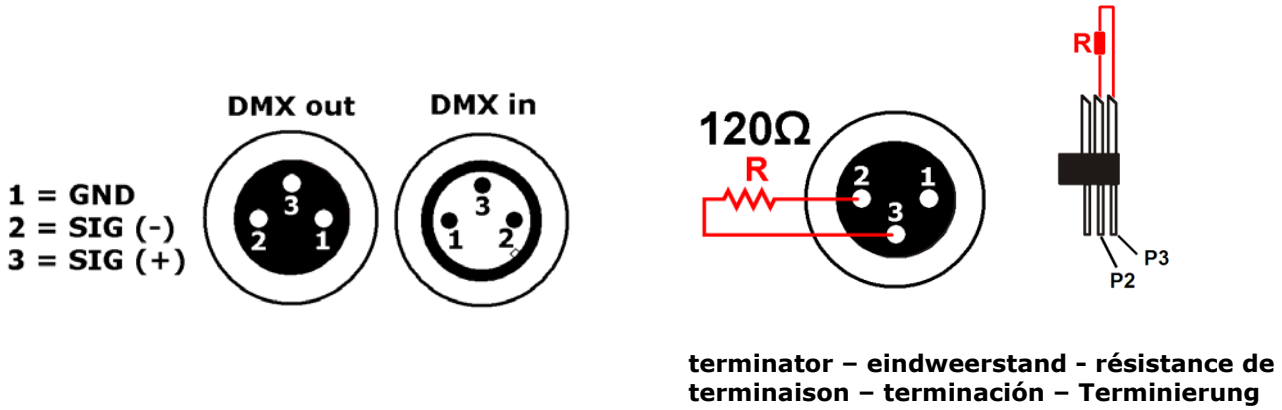

How to turn the controller line from 3-pins into 5-pins (plug and socket)
 Controller line van 3-pin naar 5-pin aanpassen (stekker en contact).
 Modifier la ligne du contrôleur de 3 broches en 5 broches (fiche et contact)
 Modificar la línea del controlador de 3 polos y 5 polos (conector y contacto)
 Die Controller-Linie von 3-Pin nach 5-Pin anzupassen (Stecker und Kontakt).

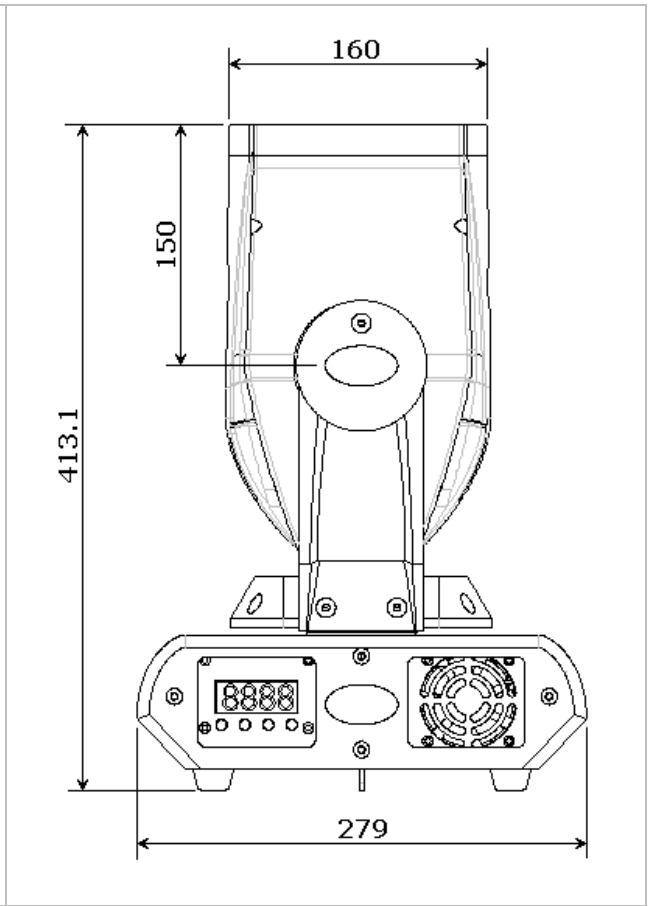
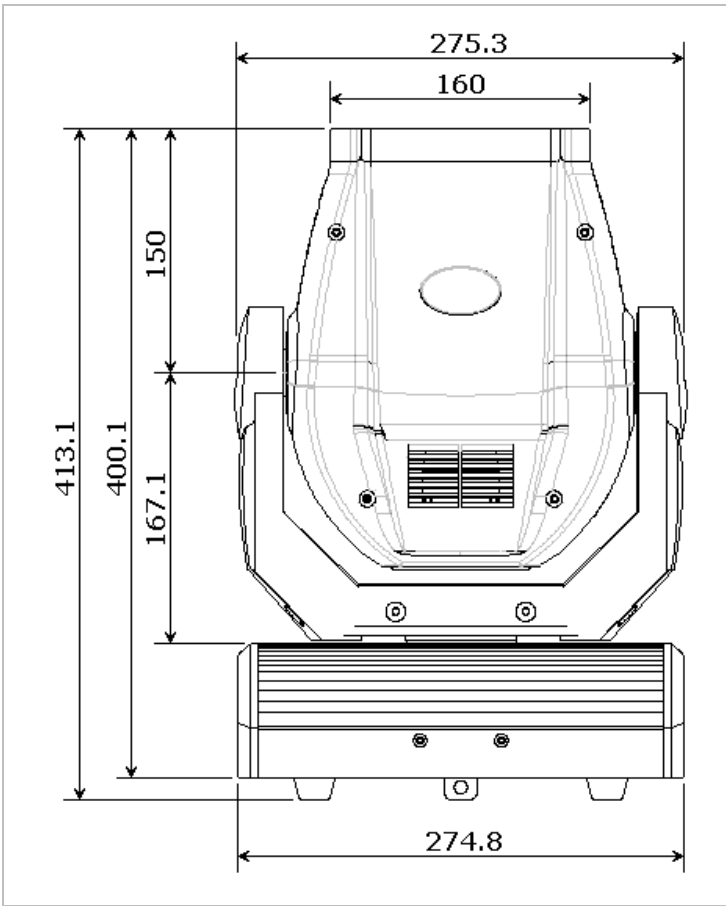
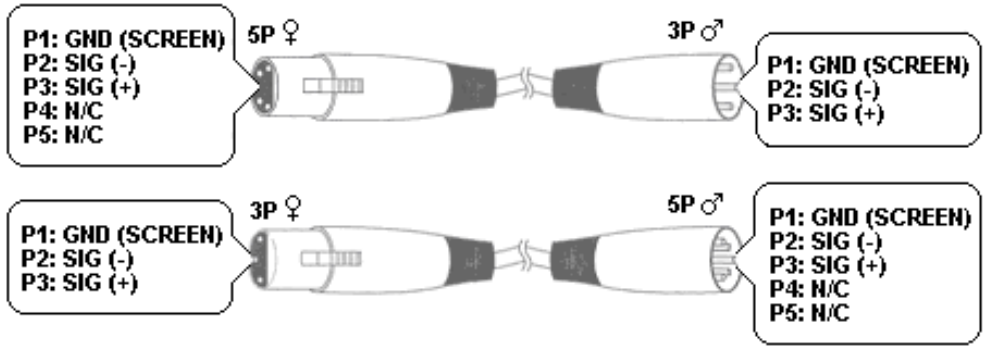

USER MANUAL

1. Introduction

To all residents of the European Union

Important environmental information about this product



This symbol on the device or the package indicates that disposal of the device after its lifecycle could harm the environment. Do not dispose of the unit (or batteries) as unsorted municipal waste; it should be taken to a specialized company for recycling. This device should be returned to your distributor or to a local recycling service. Respect the local environmental rules.

If in doubt, contact your local waste disposal authorities.

Thank you for choosing HQPower™! Please read the manual thoroughly before bringing this device into service. If the device was damaged in transit, don't install or use it and contact your dealer.

IMPORTANT SAFETY WARNING

This device needs periodical maintenance.

Dust inside the unit must be removed. Ventilation holes must be kept clean.

Inspect above points before each operation. Not respecting these warnings may result in overheating or fire and warranty will be void.

Anyone intending to install or operate this device must read and clearly understand this manual before continuing. Keep this manual with the device for future reference.



2. Safety Instructions

	Keep the device away from children and unauthorised users.
	Be very careful during the installation: touching live wires can cause life-threatening electroshocks.
	Do not touch the device during operation as the housing heats up.
	Respect a minimum distance of 0.5m between the devices' light output and any illuminated surface. Never use near flammable products or in explosive atmospheres.
	Indoor use only. Keep this device away from rain, moisture, splashing and dripping liquids. Never put object filled with liquid on top.
	Always disconnect mains power when the device is not in use or when servicing or maintenance activities are performed. Handle the power cord by the plug only.
	Do not stare directly at the light source , as this may cause <ul style="list-style-type: none"> • epileptic seizure in sensitive people • temporarily loss of sight (flash blindness) • permanent (irreversible) eye damage.
	There are no user-serviceable parts inside the device. Refer to an authorized dealer for service and/or spare parts.

- This device is designed for professional use on stage, in discos, theatres, etc. The **VDPL1503MHW12** should only be used indoors and connected to an alternating current of max. 230VAC/50Hz.
- A qualified technician should install and service this device.
- Use an appropriate safety cable to fix the device (e.g. **VDLSC8**).
- Do not switch the device on immediately after it has been exposed to changes in temperature. Protect the device against damage by leaving it switched off until it has reached room temperature.
- This device falls under protection class I. It is therefore essential that the device be earthed. Have a qualified person carry out the electric connection.
- Make sure that the available voltage does not exceed the voltage stated in the specifications of this manual.
- Do not crimp the power cord and protect it against damage. Have an authorised dealer replace it if necessary.

3. General Guidelines

Refer to the **Velleman® Service and Quality Warranty** on the last pages of this manual.

	<p>Keep this device away from dust and extreme heat. Make sure the ventilation openings are clear at all times.</p>
	<p>Protect this device from shocks and abuse. Avoid brute force when operating the device.</p>

- Familiarise yourself with the functions of the device before actually using it. Do not allow operation by unqualified people. Any damage that may occur will most probably be due to unprofessional use of the device.
- All modifications of the device are forbidden for safety reasons. Damage caused by user modifications to the device is not covered by the warranty.
- Only use the device for its intended purpose. All other uses may lead to short circuits, burns, electroshocks, crash, etc. Using the device in an unauthorised way will void the warranty.
- Damage caused by disregard of certain guidelines in this manual is not covered by the warranty and the dealer will not accept responsibility for any ensuing defects or problems.
- Lamps and mechanical wear are not covered by warranty.
- Lighting effects are not designed for permanent operation: regular operation breaks will prolong their lives.
- After connecting the device to the mains, wait at least 15 minutes before disconnecting and vice versa.
- Use the original packaging if the device is to be transported.

4. Features

- with high power 3-in-1 RGB LEDs
- super luminance, rich and splendid colours
- low power consumption
- long life time
- DMX controlled via 12 channels
- stand-alone mode with 8 built-in programs, and music control function
- wide range, horizontal angle of 540° and vertical of 270°, in 8- or 16-bit mode
- super smooth scanning
- high speed electronic strobe function
- master dimmer function 0-100%
- digital display for easy configuration, can be reversed for 180°, auto switch off after 5 sec.

5. Installation

Refer to the illustrations on page 2 of this manual.

Overhead mounting

- Have the device installed by a qualified person, respecting EN 60598-2-17 and all other applicable norms.
- The construction to which the device is attached should be able to support 10 times the weight of the device for one hour without deformation.
- The installation must always be secured with a secondary attachment e.g. a safety cable **[13]**.
- Never stand directly below the device when it is being mounted, removed or serviced. Have a qualified technician check the device once a year and once before you bring it into service.
- Install the device in a location with few passers-by and inaccessible to unauthorised persons.
- Overhead mounting requires extensive experience: calculating workload limits, determining the installation material to be used... Have the material and the device itself checked regularly. Do not attempt to install the device yourself if you lack these qualifications as improper installation may result in serious injuries.
- Screw the mounting brackets (incl.) on the base **[4]** (2 screws per bracket). Then mount suitable clamps (not incl.) on the mounting brackets.

DMX-512 connection

- When applicable, connect an XLR cable to the female 3-pin XLR output of a controller (not incl.) and the other side to the male 3-pin XLR input **[6]** of the **VDPL1503MHW12**. Multiple **VDPL1503MHW12**'s can be linked through serial linking. The linking cable should be a dual core, screened cable with XLR input and output connectors.
- Maximum recommended serial data link distance is 500 meters (1640 ft). Maximum recommended number of fixtures on a serial data link is 32 fixtures.

- A DMX terminator is recommended for installations where the DMX cable has to run a long distance or is in an electrically noisy environment (e.g. discos). The terminator prevents corruption of the digital control signal by electrical noise. The DMX terminator is simply an XLR plug with a 120Ω resistor between pins 2 and 3, which is then plugged into the XLR output socket **[5]** of the last device in the chain.

General

- Have a qualified electrician carry out the electrical connection.
- Connect the device to the mains with the power plug. All fixtures must be powered directly off a grounded switched circuit and cannot be run off a rheostat or dimmer circuit, even if the rheostat or dimmer channel is used solely for 0% to 100% switch.
- The installation has to be approved by an expert before the device is taken into service.

Replacing the fuse [8]

1. Only replace the fuse by a fuse of the same type and rating.
2. Before replacing the fuse, unplug mains lead.
3. Unscrew the fuse holder on the rear panel of the base with an appropriate screwdriver.
4. Remove the old fuse and install the new fuse in the fuse holder.
5. Replace the fuse holder in the housing and tighten it.

6. Operation

Refer to the illustrations on page **2** of this manual.

Control Panel Navigation

- Access the control panel functions using the four panel buttons **[11]** located directly underneath the display **[10]**. From left to right:

button	function
<MENU>	used to access the menu or to return to a previous menu option
<UP>	scrolls through the menu options in ascending order
<DOWN>	scrolls through the menu options in descending order
<ENTER>	used to select and store the current menu or option within the menu

- The control panel display shows the menu items you select from the menu map. When a menu function is selected, the display will show immediately the first available option for the selected menu function. To select a menu item, press <ENTER>.
- Use the <UP> and <DOWN> buttons to navigate the menu map and menu options. Press <ENTER> to access the menu function currently displayed or to enable a menu option. To return to the previous option or menu without changing the value, press the <MENU> button.

Main menu functions

menu	display	function / description
DMX-mode	<i>R001</i> <i>AS 12</i>	Set DMX starting address between 1 and 512.
stand alone mode (auto run)	<i>0-1-</i>	sound activation mode
	<i>0-2-</i>	slow mode
	<i>0-3-</i>	fast mode
	<i>0-4-</i>	standby mode
Master/slave mode	<i>5-1-</i>	mode 1
	<i>5-2-</i>	mode 2
	<i>5-3-</i>	mode 3
	<i>5-4-</i>	mode 4

Submenu Functions

submenu	display	function / description
pan	<i>P 0</i>	pan clockwise
	<i>P 1</i>	pan inverse

submenu	display	function / description
tilt	<i>t 0</i>	tilt clockwise
	<i>t 1</i>	tilt inverse
display direction	<i>dP 0</i>	normal display
	<i>0 dP</i>	180° rotated display
display view	<i>dH 0</i>	display visible
	.	display blanked out

DMX Mode

This mode allows you to control the fixture by any universal DMX controller.

- All DMX-controlled devices need a digital start address so that the correct device responds to the signals. This digital start address is the channel number from which the device starts to "listen" to the DMX controller. The same starting address can be used for a whole group of devices or an individual address can be set for every device.
- When all devices have the same address, all the units will "listen" to the control signal on one particular channel. In other words: changing the settings of one channel will affect all devices simultaneously. If you set individual addresses, each device will "listen" to a separate channel number. Changing the settings of one channel will only affect the device in question.
- In case of the 12-channel **VDPL1503MHW12**, you will have to set the start address of the first unit to 1 (CH1~12), the second unit to 13 (1 + 12) (CH13~24), the third to 25 (13 + 12) (CH25~36), and so on.
- Press <MENU> until *ADD 1* is displayed.
- Use <UP> or <DOWN> to set the DMX starting address (*ADD 1 ~ AS 12*).

DMX Channel Values

channel	function	from	to	description
1	shutter/strobe	000	007	shutter closed
		008	231	strobe slow -> fast
		232	247	shutter closed, device resets after 5 seconds
		248	255	shutter open
2	dimmer	000	255	master dimmer
3	RGB macro	000	007	RGB dimmer active (CH10, CH11 & CH12)
		008	199	macro
		200	255	rainbow effect
4	RGB macro speed	000	255	slow -> fast
5	pan	000	255	rotate head horizontally
6	tilt	000	255	move head vertically
7	tilt fine	000	255	move head vertically – small increments
8	pan fine	000	255	rotate head horizontally – small increments
9	pan/tilt speed	000	255	fast -> slow
10	red LEDs	000	255	dimmer 100% -> 0°
11	green LEDs	000	255	dimmer 100% -> 0°
12	blue LEDs	000	255	dimmer 100% -> 0°

7. Cleaning and maintenance

- All screws should be tightened and free of corrosion.
- The housing, the lenses, the mounting supports and the installation location (e.g. ceiling, suspension, trussing) should not be deformed, modified or tampered with e.g. do not drill extra holes in mounting supports, do not change the location of the connections...
- Mechanically moving parts must not show any signs of wear and tear.
- The electric power supply cables must not show any damage. Have a qualified technician maintain the device.
- Disconnect the device from the mains prior to maintenance activities.
- Wipe the device regularly with a moist, lint-free cloth. Do not use alcohol or solvents.

- There are no user-serviceable parts, apart from the fuse.
- Contact your dealer for spare parts if necessary.

8. Technical specifications

power supply	230Vac / 50Hz
LEDs	3W Edison high power RGB 3-in-1 (12x)
power consumption	60W
dimensions	279 x 274 x 413mm
weight	10kg
fuse	5A / 230VAC (FF5N)

Use this device with original accessories only. Velleman nv cannot be held responsible in the event of damage or injury resulted from (incorrect) use of this device.

For more info concerning this product and the latest version of this manual, please visit our website www.hqpower.eu.

The information in this manual is subject to change without prior notice.

© COPYRIGHT NOTICE

The copyright to this manual is owned by Velleman nv. All worldwide rights reserved.

No part of this manual may be copied, reproduced, translated or reduced to any electronic medium or otherwise without the prior written consent of the copyright holder.

GEBRUIKERSHANDLEIDING

1. Inleiding

Aan alle ingezetenen van de Europese Unie

Belangrijke milieu-informatie betreffende dit product



Dit symbool op het toestel of de verpakking geeft aan dat, als het na zijn levenscyclus wordt weggeworpen, dit toestel schade kan toebrengen aan het milieu. Gooi dit toestel (en eventuele batterijen) niet bij het gewone huishoudelijke afval; het moet bij een gespecialiseerd bedrijf terechtkomen voor recycling. U moet dit toestel naar uw verdeler of naar een lokaal recyclingpunt brengen. Respecteer de plaatselijke milieuwetgeving.

Hebt u vragen, contacteer dan de plaatselijke autoriteiten betreffend de verwijdering.

Dank u voor uw aankoop! Lees deze handleiding grondig voor u het toestel in gebruik neemt. Werd het toestel beschadigd tijdens het transport, installeer het dan niet en raadpleeg uw dealer.

BELANGRIJKE WAARSCHUWING







Reinig dit toestel regelmatig. Verwijder alle stof binnenin het toestel en houd de ventilatieopeningen schoon.

Leef bovenstaande veiligheidsinstructies na voor elk gebruik. Nalatig onderhoud kan leiden tot oververhitting van het toestel en brand. In dit geval vervalt de garantie.

Iedereen die dit toestel installeert of gebruikt, moet deze handleiding gelezen hebben. Bewaar de handleiding voor verdere raadpleging.



2. Veiligheidsinstructies

	Houd dit toestel uit de buurt van kinderen en onbevoegden.
	Wees voorzichtig bij de installatie: raak geen kabels aan die onder stroom staan om dodelijke elektroshocks te vermijden.

	Raak het toestel niet aan wanneer het in gebruik is: de behuizing wordt warm.
	Zorg voor een minimumafstand van 0,5 m tussen de lichtuitgang van het toestel en het belichte oppervlak. Gebruik nooit in de nabijheid van ontvlambare producten of in explosieve omgevingen.
	Gebruik het toestel enkel binnenshuis . Bescherm tegen regen, vochtigheid en opspattende vloeistoffen. Plaats geen objecten gevuld met vloeistof op het toestel.
	Trek de stekker uit het stopcontact (trek niet aan de kabel!) voordat u het toestel reinigt en als u het niet gebruikt.
	Kijk niet rechtstreeks in de lichtbron om <ul style="list-style-type: none"> • epilepsieaanvallen bij gevoelige personen • tijdelijke blindheid (flitsblindheid) • permanente en onherroepelijke schade aan de ogen te vermijden.
	Er zijn geen door de gebruiker vervangbare onderdelen in dit toestel. Voor onderhoud of reserveonderdelen, contacteer uw dealer.

- Dit toestel is ontworpen voor professioneel gebruik op podia, in disco's, enz. U mag dit toestel enkel binnenshuis gebruiken en aansluiten op een wisselspanning van maximum 230 VAC/50 Hz.
- Laat dit toestel installeren en onderhouden door een geschoolde technicus.
- Maak het toestel vast met een geschikte veiligheidskabel (bv. **VDLSC8**).
- Om beschadiging te vermijden, zet u het toestel best niet aan onmiddellijk nadat het werd blootgesteld aan temperatuurschommelingen. Wacht tot het toestel op kamertemperatuur gekomen is.
- Dit toestel valt onder beschermingsklasse I, wat wil zeggen dat het toestel geaard moet zijn. Een geschoolde technicus moet de elektrische aansluiting verzorgen.
- De beschikbare netspanning mag niet hoger zijn dan de spanning in de specificaties achteraan de handleiding.
- De voedingskabel mag niet omgeplooid of beschadigd zijn. Laat uw dealer zo nodig een nieuwe kabel plaatsen.

3. Algemene richtlijnen

	Bescherm tegen stof en extreme hitte. Zorg dat de verluchtingsopeningen niet verstopt geraken. Voorzie een ruimte van minstens 2,5 cm tussen het toestel en elk ander object.
	Bescherm tegen schokken. Vermijd brute kracht tijdens de bediening.

Raadpleeg de **Velleman® service- en kwaliteitsgarantie** achteraan deze handleiding.

- Leer eerst de functies van het toestel kennen voor u het gaat gebruiken. Ongeschoolde personen mogen dit toestel niet gebruiken. Meestal is beschadiging het gevolg van onprofessioneel gebruik.
- Om veiligheidsredenen mag u geen wijzigingen aanbrengen. Schade door wijzigingen die de gebruiker heeft aangebracht valt niet onder de garantie.
- Gebruik het toestel enkel waarvoor het gemaakt is. Andere toepassingen kunnen leiden tot kortsluitingen, brandwonden, elektrische schokken, enz. Bij onoordeelkundig gebruik vervalt de garantie.
- De garantie geldt niet voor schade door het negeren van bepaalde richtlijnen in deze handleiding en uw dealer zal de verantwoordelijkheid afwijzen voor defecten of problemen die hier rechtstreeks verband mee houden.
- De lampen en mechanische schade vallen niet onder de garantie.
- Lichteffecten zijn niet ontworpen voor continue werking: regelmatige onderbrekingen doen ze langer meegaan.
- Indien U het toestel aansluit op het lichtnet, wacht dan minstens 15 minuten alvorens het toestel terug los te koppelen en vice versa.
- Gebruik de oorspronkelijke verpakking wanneer u het toestel vervoert.

4. Eigenschappen

- met high-power 3-in-1 RGB leds
- zeer heldere, volle en prachtige kleuren

- laag verbruik
- lange levensduur
- DMX gestuurd over 12 kanalen
- autonome modus met 8 ingebouwde programma's, en muziekgestuurde functie
- breed bereik, horizontale hoek van 540°, verticale hoek van 270°, 8- of 16-bit mode
- zeer vloeiende scanning
- zeer snelle elektronische stroboscoop
- master dimmer functie 0~100%
- digitale display voor eenvoudige configuratie, kan 180° gedraaid worden, automatische uitschakeling na 5 sec.

5. Installatie

Raadpleeg de figuren op pagina **2** van deze handleiding.

Het toestel monteren

- Laat een geschoolde technicus dit toestel installeren conform EN 60598-2-17 en andere toepasselijke normen.
- De constructie waaraan het toestel wordt bevestigd, moet gedurende 1 uur 10 x het gewicht van dit toestel kunnen dragen zonder te vervormen.
- Maak het toestel ook vast met een veiligheidskabel **[13]**.
- Sta nooit recht onder het toestel wanneer u het monteert, verwijdt of schoonveegt. Laat het toestel controleren door een geschoolde technicus voor u het in gebruik neemt en laat het 1 x per jaar volledig nakijken.
- Installeer dit toestel op een plaats waar niemand langs moet lopen, kan neerzitten of het toestel kan aanraken.
- Een degelijke praktijkervaring is vereist voor de plaatsing van dit toestel. U moet de maximumbelasting van de draagconstructie kunnen berekenen, weten welk constructiemateriaal u kunt gebruiken en u moet het gebruikte materiaal en het toestel af en toe laten nakijken. Monteer het toestel niet zelf indien u er geen ervaring mee heeft. Een slechte montage kan leiden tot verwondingen.
- Schroef de montagebeugels (meegelev.) vast op de voet **[4]** (2 schroeven per beugel). Monteer vervolgens geschikte klemmen (niet meegelev.) op de montagebeugels.

DMX512-aansluiting

- Indien van toepassing, sluit een XLR-kabel aan de vrouwelijke 3-pin XLR-uitgang van een controller (niet meegelev.) en de andere kant van de mannelijke 3-pin XLR-ingang **[6]** van de **VDPL1503MHW12**. U kunt verscheidene **VDPL1503MHW12**'s aan elkaar koppelen met behulp van een seriële koppeling. Gebruik daarvoor een 2-aderige afgeschermd kabel met XLR ingang- en uitgangsaansluitingen.
- De maximaal aanbevolen kabellengte is 500 meter, het aanbevolen maximumaantal toestellen op eenzelfde aansluiting is 32.
- Een DMX eindweerstand is aanbevolen als de DMX-kabel vrij lang is of wordt gebruikt in een omgeving met veel elektrische ruis (bv. een discotheek). De eindweerstand voorkomt corruptie van het digitale controlesignaal door elektrische ruis. De DMX eindweerstand is niets meer dan een XLR-stekker met een weerstand van 120 Ω van pin 2 naar 3. Deze XLR-stekker wordt dan aangesloten op de XLR-uitgang **[5]** van het laatste toestel in de reeks.

Algemeen

- Een geschoolde elektricien moet het toestel aansluiten.
- Sluit het toestel via de stekker aan op het lichtnet. Alle toestellen moet via een geaard stopcontact gevoed worden en mogen niet via een variabele weerstand of dimcircuit gevoed worden, ook al gebruikt u de variabele weerstand of het dimcircuit als een 0% tot 100% inschakeling.
- De installatie moet voor het eerste gebruik gekeurd worden door een expert.

De zekering vervangen **[8]**

1. Het is mogelijk dat de zekering overbelast geraakt wanneer een lamp doorbrandt.
2. Vervang een zekering met een zekering van hetzelfde type en met dezelfde waarden.
3. Ontkoppel het toestel van het lichtnet voor u de zekering vervangt.
4. Maak de zekeringhouder los achteraan de voet met een gepaste schroevendraaier.
5. Verwijder de oude zekering en vervang hem door een nieuwe.
6. Plaats de zekeringhouder en maak deze vast.

6. Gebruik

Raadpleeg de figuren op pagina 2 van deze handleiding.

Het bedieningspaneel

- Bedien het paneel met behulp van de vier toetsen **[11]** onderaan de leddisplay **[10]**. Van links naar rechts:

toets	functie
<MENU>	toegang tot het menu of terugkeer naar het vorige menu
<UP>	scroll door de verschillende menuopties in stijgende volgorde
<DOWN>	scroll door de verschillende menuopties in dalende volgorde
<ENTER>	selectie en bevestiging van een optie

- De geselecteerde menufunctie wordt op de leddisplay weergegeven. De leddisplay geeft ook de eerstvolgende menuoptie onder de functie weer. Selecteer een menuoptie met <ENTER>.
- Scroll doorheen het menu met <UP> en <DOWN>. Selecteer de menufunctie met <ENTER> en druk op <MENU> om naar het hoofdmenu terug te keren zonder de waarde te hebben gewijzigd.

Hoofdmenu-functies

hoofdmenu	display	functie / omschrijving
DMX-modus	<i>ADD 1</i> <i>RS 12</i>	Stel het DMX startadres in tussen 1 en 512.
autonome modus (auto run)	<i>G- 1-</i>	geluidsgestuurde modus
	<i>G- 2-</i>	trage modus
	<i>G- 3-</i>	snelle modus
	<i>G- 4-</i>	stand-by modus
Meester/slaaf modus	<i>S- 1-</i>	modus 1
	<i>S- 2-</i>	modus 2
	<i>S- 3-</i>	modus 3
	<i>S- 4-</i>	modus 4

Submenu-functies

submenu	display	functie / omschrijving
pan	<i>P 0</i>	horizontale beweging - wijzerzin
	<i>P 1</i>	horizontale beweging - omgekeerd
tilt	<i>t 0</i>	verticale beweging - wijzerzin
	<i>t 1</i>	verticale beweging - omgekeerd
display richting	<i>dP 0</i>	normale display
	<i>0 dP</i>	180° gedraaide display
display tonen	<i>dH 0</i>	display zichtbaar
	.	display niet zichtbaar

DMX-sturing

Sturing van het toestel via een universele DMX-controller.

- Alle DMX-gestuurde toestellen hebben een digitaal startadres nodig, zodat het juiste toestel reageert op de signalen. Dit digitale startadres is het kanaalnummer van waarop het toestel 'luistert' naar het signaal van de DMX controller. U kunt één enkel startadres gebruiken voor een groep toestellen of u kunt per toestel een nieuw startadres ingeven.
- Wanneer u een enkel startadres instelt, zullen alle toestellen 'luisteren' naar hetzelfde kanaal. Met andere woorden: wanneer u de instellingen voor 1 kanaal verandert, zullen alle toestellen er tegelijk op reageren. Wanneer u verschillende adressen instelt, dan luistert elk toestel naar een ander kanaal. Met andere woorden: wanneer u de instellingen van een kanaal verandert, zal enkel het toestel op dat kanaal reageren.
- In het geval van de 12-kanaals **VDPL1503MHW12**, zult u het startadres van het eerste toestel op 1 (CH1~12) moeten instellen, van het tweede toestel op 13 (1 + 12) (CH13~24), van het derde op 25 (13 + 12) (CH25~36), enz.

- Druk op <MENU> tot *ADD 1* op de display verschijnt.
- Stel het startadres (*ADD 1 ~ RS 12*) in met <UP> en <DOWN>.

DMX-waarden per kanaal

kanaal	functie	van	tot	omschrijving
1	sluiter/ stroboscoop	000	007	sluiter dicht
		008	231	stroboscoop traag -> snel
		232	247	sluiter dicht, toestel reset na 5 seconden
		248	255	sluiter open
2	dimmer	000	255	master dimmer
3	RGB macro	000	007	RGB dimmer actief (CH10, CH11 & CH12)
		008	199	macro
		200	255	regenboogeffect
4	RGB macro snelheid	000	255	traag -> snel
5	pan	000	255	draai kop horizontaal
6	tilt	000	255	beweeg kop verticaal
7	tilt fijn	000	255	beweeg kop verticaal – kleine stappen
8	pan fijn	000	255	draai kop horizontaal – kleine stappen
9	pan/tilt snelheid	000	255	snel -> traag
10	rode leds	000	255	dimmer 100% -> 0°
11	groene leds	000	255	dimmer 100% -> 0°
12	blauwe leds	000	255	dimmer 100% -> 0°

7. Reiniging en onderhoud

- Alle gebruikte schroeven moeten goed zijn aangespannen en mogen geen sporen van roest vertonen.
- De behuizing, de lenzen, de montagebeugels en de montageplaats (bvb. het plafond of het gebinte) mogen niet vervormd zijn of aangepast worden (geen extra gaten in montagebeugels, aansluitingen niet verplaatsen, enz.).
- Mechanisch bewegende delen mogen geen sporen van slijtage vertonen en mogen niet onregelmatig bewegen.
- De voedingskabels mogen niet beschadigd zijn. Laat het toestel onderhouden door een geschoolde technicus.
- Ontkoppel het toestel van het lichtnet voor u aan onderhoudswerkzaamheden begint.
- Maak het toestel geregeld schoon met een vochtige, niet pluizende doek. Gebruik geen alcohol of solvent.
- De gebruiker mag geen onderdelen vervangen, behalve de zekering.
- Bestel eventuele reserveonderdelen bij uw plaatselijke verdeler.

8. Technische specificaties

voeding	230Vac / 50Hz
LEDs	3W Edison high power RGB 3-in-1 (12x)
verbruik	60W
afmetingen	279 x 274 x 413mm
gewicht	10kg
zekering	5A / 230Vac (FF5N)

Gebruik dit toestel enkel met originele accessoires. Velleman nv is niet aansprakelijk voor schade of kwetsuren bij (verkeerd) gebruik van dit toestel.

Voor meer informatie over dit product en de laatste versie van deze handleiding, zie www.hqpower.eu.

De informatie in deze handleiding kan te allen tijde worden gewijzigd zonder voorafgaande kennisgeving.

© AUTEURSRECHT

Velleman nv heeft het auteursrecht voor deze handleiding. Alle wereldwijde rechten voorbehouden.

Het is niet toegestaan om deze handleiding of gedeelten ervan over te nemen, te kopiëren, te vertalen, te bewerken en op te slaan op een elektronisch medium zonder voorafgaande schriftelijke toestemming van de rechthebbende.

NOTICE D'EMPLOI

1. Introduction

Aux résidents de l'Union européenne

Des informations environnementales importantes concernant ce produit

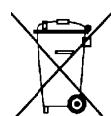

Ce symbole sur l'appareil ou l'emballage indique que l'élimination d'un appareil en fin de vie peut polluer l'environnement. Ne pas jeter un appareil électrique ou électronique (et des piles éventuelles) parmi les déchets municipaux non sujets au tri sélectif ; une déchèterie traitera l'appareil en question. Renvoyer les équipements usagés à votre fournisseur ou à un service de recyclage local. Il convient de respecter la réglementation locale relative à la protection de l'environnement.

En cas de questions, contacter les autorités locales pour élimination.

Nous vous remercions de votre achat ! Lire la présente notice attentivement avant la mise en service de l'appareil. Si l'appareil a été endommagé pendant le transport, ne pas l'installer et consulter votre revendeur.

AVERTISSEMENT IMPORTANT

Nettoyer régulièrement cet appareil.

Enlever la poussière à l'intérieur de l'appareil et nettoyer les grilles de ventilation.

Respecter ces consignes avant chaque emploi. La négligence des consignes peut causer la surchauffe de l'appareil et engendrer des risques d'incendie, ce qui annulera la garantie.



Toute personne installant ou utilisant cet appareil doit impérativement avoir lu cette notice au préalable. Conserver cette notice pour toute référence ultérieure.

2. Consignes de sécurité

	Garder hors de la portée des enfants et des personnes non autorisées.
	Être prudent lors de l'installation : toucher un câble sous tension peut causer des électrochocs mortels.
	Ne pas toucher l'appareil lorsqu'il est en service : le boîtier chauffe !
	Respecter une distance minimum de 0,5 m entre la sortie lumière de l'appareil et la surface illuminée. Ne jamais utiliser dans la proximité d'objets inflammables ou d'une ambiance explosive.
	Utiliser cet appareil uniquement à l'intérieur . Protéger de la pluie, de l'humidité et des projections d'eau. Ne jamais placer d'objet contenant un liquide sur l'appareil.
	Débrancher l'appareil s'il n'est pas utilisé ou pour le nettoyer. Tirer la fiche pour débrancher l'appareil ; non pas le câble.
	Ne pas regarder directement dans la source lumineuse afin d'éviter les risques <ul style="list-style-type: none"> • de crise d'épilepsie chez les personnes sujettes • d'aveuglement temporaire (aveuglement par éclair) • d'endommagement permanent et irréversible de l'œil.
	Il n'y a aucune pièce maintenable par l'utilisateur. Commander des pièces de rechange éventuelles chez votre revendeur.

- Cet appareil a été développé pour usage professionnel dans des discothèques, des théâtres, etc. Employer cet appareil à l'intérieur et le raccorder à une source de courant CA de max. 230 VCA/50 Hz.
- Confier l'installation et l'entretien à un personnel qualifié.
- Fixer l'appareil à l'aide d'un câble de sécurité adéquat (p.ex. **VDLSC8**).
- Ne pas brancher l'appareil après exposition à des variations de température. Afin d'éviter des dommages, attendre jusqu'à ce que l'appareil ait atteint la température ambiante avant de l'utiliser.
- Cet appareil ressort à la classe de protection I, ce qui implique que l'appareil doit être mis à la terre. Un technicien qualifié doit établir la connexion électrique.
- La tension réseau ne peut pas dépasser la tension mentionnée dans les spécifications à la fin de cette notice.
- Le câble d'alimentation ne peut pas être replissé ou endommagé. Demander à votre revendeur de renouveler le câble d'alimentation si nécessaire.

3. Directives générales

	Protéger contre la poussière. Protéger contre la chaleur extrême. Veiller à ce que les fentes de ventilation ne soient pas bloquées.
	Protéger contre les chocs et le traiter avec circonspection pendant l'opération.

Se référer à la **garantie de service et de qualité Velleman®** en fin de notice.

- Se familiariser avec le fonctionnement de l'appareil avant de l'utiliser. Ne pas permettre pas aux personnes non qualifiées d'opérer cet appareil. La plupart des dégâts sont causés par un usage non professionnel.
- Toute modification est interdite pour des raisons de sécurité. Les dommages occasionnés par des modifications par le client ne tombent pas sous la garantie.
- N'utiliser votre **VDPL1503MHW12** qu'à sa fonction prévue. Tout autre usage peut causer des courts-circuits, des brûlures, des électrochocs etc. Un usage impropre annule d'office la garantie.
- La garantie ne s'applique pas aux dommages survenus en négligeant certaines directives de cette notice et votre revendeur déclinera toute responsabilité pour les problèmes et les défauts qui en résultent.
- L'usure mécanique et les ampoules ne tombent pas sous la garantie.
- Un effet lumineux n'est pas conçu pour une opération continue. Des pauses régulières prolongeront sa vie.
- Attendre 15 minutes après la connexion au réseau électrique avant de déconnecter l'appareil et vice versa.
- Transporter l'appareil dans son emballage originel.

4. Caractéristiques

- LED RVB 3 en 1 de haute puissance
- luminosité intense, couleurs riches et superbes
- faible consommation
- longue durée de vie
- pilotage DMX depuis 12 canaux
- mode autonome avec 8 programmes intégrés, et fonction pilotage par la musique
- plage de réglage étendue, angle horizontal de 540°, angle vertical de 270°, en mode 8/16 bits
- balayage ultra-fluide
- stroboscope électronique ultra-rapide
- fonction gradateur maître de 0-100%
- afficheur numérique pour une configuration facile, peut être basculé de 180°, extinction automatique après 5 s.

5. Installation

Se référer aux illustrations à la page **2** de cette notice.

Montage de l'appareil

- Un technicien qualifié doit installer l'appareil en respectant EN 60598-2-17 et toute autre norme applicable.
- La construction portante de l'appareil doit être capable de supporter 10 x le poids de l'appareil pendant une heure, sans qu'une déformation de la construction en résulte.
- Fixer votre **VDPL1503MHW12** à l'aide d'un câble de sécurité **[13]** (sécurité supplémentaire).

- Éviter de vous positionner en dessous de l'appareil pour l'enlever ou lors du montage ou du nettoyage. Un technicien qualifié doit réviser l'appareil avant la mise en service. Organiser une révision minutieuse annuelle.
- Installer l'appareil à un endroit où personne ne peut passer ou s'asseoir et où personne ne peut le toucher.
- L'installation de cet appareil exige une solide expérience pratique : le calcul de la charge max. de la construction, les matériaux d'installation requis etc. De temps en temps, un technicien qualifié doit vérifier la construction portante et l'appareil même. Ne pas essayer d'installer cet appareil vous-même si vous n'avez pas les qualifications requises ; une installation incorrecte peut entraîner des blessures.
- Visser les supports de montage (livrés) sur la base **[4]** (2 vis par support).
- Ensuite fixer des colliers de serrage appropriés (pas livrés) sur les supports de montage.

Connexion DMX512

- Si nécessaire, connecter un câble à fiche XLR à la sortie XLR femelle à 3 broches de votre contrôleur (non incl.) et l'autre fiche XLR mâle à 3 broches à l'entrée **[6]** du **VDPL1503MHW12**. Il est possible de relier plusieurs **VDPL1503MHW12** à partir d'une connexion série. Utiliser un câble de connexion blindé à 2 conducteurs avec des connecteurs d'entrée et de sortie XLR.
- Longueur maximale de la connexion : 500 mètres. Nombre maximal d'unités sur une connexion série : 32.
- Une résistance de terminaison DMX est à recommander si le câble DMX doit couvrir une grande distance ou s'il est utilisé dans un environnement avec beaucoup de bruit électrique (p.ex. une discothèque). La résistance de terminaison prévient la corruption du signal de contrôle numérique par le bruit électrique. La résistance de terminaison DMX n'est rien d'autre qu'une fiche XLR avec une résistance de 120 Ω de broche 2 vers broche 3. Cette fiche XLR est connectée à la sortie XLR **[5]** du dernier appareil de la série.

En général

- Un électricien qualifié doit établir la connexion électrique.
- Brancher l'appareil sur le réseau électrique par la fiche d'alimentation. Tout projecteur doit être branché sur une prise de courant mise à la terre et ne peut pas être alimenté depuis un rhéostat ou un circuit variateur, même si le rhéostat ou le circuit variateur est utilisé comme un interrupteur marche/arrêt (de 0% à 100%).
- Un expert doit approuver l'installation avant qu'elle puisse être prise en service.

Remplacement du fusible [8]

1. Remplacez le fusible par un fusible du même type et avec les mêmes valeurs.
2. Débranchez l'appareil du réseau avant de remplacer le fusible.
3. Desserrez le porte-fusible situé à l'arrière du socle en utilisant un tournevis approprié.
4. Remplacez l'ancien fusible.
5. Remplacez le porte-fusible et fixez-le.

6. Emploi

Se référer aux illustrations à la page **2** de cette notice.

Navigation dans le menu

- Accéder aux fonctions en utilisant les quatre boutons-poussoirs **[11]** au bas de l'afficheur LED **[10]**. De gauche à droite :

touche	fonction
<MENU>	accès au menu ou retour vers le niveau précédent
<UP>	défilement du menu de bas en haut
<DOWN>	défilement du menu de haut en bas
<ENTER>	sélection et sauvegarde d'une option

- L'afficheur LED affiche les fonctions ainsi que la première option disponible dans la fonction sélectionnée. Enfoncer la touche <ENTER> pour sélectionner une fonction.
- Faire défiler le menu avec les touches <UP> et <DOWN>. Enfoncer la touche <ENTER> pour accéder à la fonction sélectionnée ou enfoncer la touche <MENU> pour revenir au niveau précédent.

Fonctions du menu principal

menu	afficheur	fonction / description
mode DMX	<i>ADD 1 RS 12</i>	Régler l'adresse de départ DMX de 1 et 512.

menu	afficheur	fonction / description
mode autonome (auto run)	0-1-	mode pilotage par le son
	0-2-	mode lent
	0-3-	mode rapide
	0-4-	mode veille
mode Maître/esclave	5-1-	mode 1
	5-2-	mode 2
	5-3-	mode 3
	5-4-	mode 4

Fonctions du sous-menu

sous-menu	afficheur	fonction / description
pan	P 0	mouvement horizontal – vers la droite
	P 1	mouvement horizontal – inversé
tilt	t 0	mouvement vertical – vers la droite
	t 1	mouvement vertical – inversé
direction afficheur	dP 0	affichage normal
	0 dP	affichage inversé de 180°
affichage	dH 0	affichage visible
	.	affichage invisible

Mode de pilotage DMX

Ce mode permet de piloter votre projecteur sans contrôleur DMX.

- Tous les appareils pilotés par un signal DMX demandent une adresse de départ DMX pour assurer que les appareils corrects réagissent sur les signaux de contrôle. Cette adresse de départ numérique indique le numéro de canal sur lequel l'appareil écoute le contrôleur DMX. Vous avez le choix entre une seule adresse de départ pour toute une série d'appareils ou une adresse de départ par appareil.
- Dans le cas d'une seule adresse, tous les appareils « écouteront » les mêmes signaux, sur un seul canal. Tous les appareils seront donc influencés lorsque vous changez les réglages d'un seul canal. Avec des adresses de départ individuelles, chaque appareil « écouterà » son propre canal. Par conséquent, un ajustement des réglages d'un canal n'influence que l'appareil sur ce canal.
- Pour le **VDPL1503MHW12** à 12 canaux, l'adresse de départ du premier appareil est 1 (CH1~12), du deuxième 13 (1 + 12) (CH13~24), du troisième 25 (13 + 12) (CH25~36), etc.
- Enfoncer la touche <MENU> jusqu'à ce que **ADD 1** s'affiche.
- Adresser le projecteur (**ADD 1 ~ AS 12**) avec les touches <UP> et <DOWN>.

Valeurs DMX par canal

canal	fonction	de	à	description
1	obturateur/ stroboscope	000	007	obturateur fermé
		008	231	stroboscope lent -> rapide
		232	247	obturateur fermé, réinitialisation de l'appareil après 5 secondes
		248	255	obturateur ouvert
2	variateur	000	255	variateur maître
3	macro RVB	000	007	variateur RVB activé (CH10, CH11 & CH12)
		008	199	macro
		200	255	effet arc-en-ciel
4	vitesse macro RVB	000	255	lent -> rapide
5	pan	000	255	pivoter la tête dy projecteur horizontalement
6	tilt	000	255	bouger la tête du projecteur verticalement
7	tilt fin	000	255	bouger la tête du projecteur verticalement – lentement
8	pan fin	000	255	pivoter la tête du projecteur horizontalement – lentement

canal	fonction	de	à	description
9	vitesse pan/tilt	000	255	rapide -> lent
10	LED rouges	000	255	variateur 100% -> 0°
11	LED vertes	000	255	variateur 100% -> 0°
12	LED bleues	000	255	dimmer 100% -> 0°

7. Nettoyage et entretien

- Serrer les écrous et les vis et vérifier qu'ils ne rouillent pas.
- Le boîtier, les lentilles, les supports de montage et la construction portante ne peuvent pas être déformés, adaptés ou bricolés p.ex. pas de trous additionnels dans un support, ne pas déplacer les connexions etc.
- Les parties mécaniques mobiles ne peuvent pas être usées ou bouger de manière irrégulière.
- Les câbles d'alimentation ne peuvent pas être endommagés. Un technicien qualifié doit entretenir l'appareil.
- Débrancher l'appareil avant de le nettoyer.
- Essuyer l'appareil régulièrement avec un chiffon humide non pelucheux. Éviter l'usage d'alcool et de solvants.
- Il n'y a aucune pièce maintenable par l'utilisateur sauf le fusible.
- Commander des pièces de rechange éventuelles chez votre revendeur.

8. Spécifications techniques

alimentation	230Vca / 50Hz
LED	3W Edison RVB 3 en 1 (12x) de haute puissance
consommation	60W
dimensions	279 x 274 x 413mm
poids	10kg
fusible	5A / 230Vca (FF5N)

N'employer cet appareil qu'avec des accessoires d'origine. SA Velleman ne sera aucunement responsable de dommages ou lésions survenus à un usage (incorrect) de cet appareil.

Pour plus d'information concernant cet article et la dernière version de cette notice, visiter notre site web www.hqpower.eu.

Toutes les informations présentées dans cette notice peuvent être modifiées sans notification préalable.

© DROITS D'AUTEUR

SA Velleman est l'ayant droit des droits d'auteur pour cette notice. Tous droits mondiaux réservés.

Toute reproduction, traduction, copie ou diffusion, intégrale ou partielle, du contenu de cette notice par quelque procédé ou sur tout support électronique que se soit est interdite sans l'accord préalable écrit de l'ayant droit.

MANUAL DEL USUARIO

1. Introducción

A los ciudadanos de la Unión Europea

Importantes informaciones sobre el medio ambiente concerniente a este producto



Este símbolo en este aparato o el embalaje indica que, si tira las muestras inservibles, podrían dañar el medio ambiente.

No tire este aparato (ni las pilas, si las hubiera) en la basura doméstica; debe ir a una empresa especializada en reciclaje. Devuelva este aparato a su distribuidor o a la unidad de reciclaje local.

Respete las leyes locales en relación con el medio ambiente.

Si tiene dudas, contacte con las autoridades locales para residuos.

¡Gracias por haber comprado la **VDPL1503MHW12**! Lea atentamente las instrucciones del manual antes de usar el aparato. Si el aparato ha sufrido algún daño en el transporte no lo instale y póngase en contacto con su distribuidor.

ADVERTENCIA IMPORTANTE









Limpie regularmente este aparato.

Saque el polvo del interior del aparato y limpie los orificios de ventilación.

Respete las instrucciones de seguridad antes de cada uso. Un mantenimiento incorrecto puede causar el sobrecalentamiento del aparato y un incendio, lo que anulará la garantía.



Es absolutamente necesario que cada persona que instala o utiliza este aparato lea este manual del usuario. Guarde este manual del usuario para cuando necesite consultarlo.

2. Instrucciones de seguridad

	Mantenga el aparato lejos del alcance de personas no capacitadas y niños.
	Cuidado durante la instalación: puede sufrir una peligrosa descarga eléctrica al tocar los cables con un voltaje peligroso.
	¡No toque el aparato durante su operación: la caja se calienta!
	Respete una distancia de mín. 0.5m entre la salida de luz y el área iluminada. Nunca utilice el aparato cerca de materiales inflamables ni en ambientes explosivos.
	Utilice el aparato sólo en interiores . No exponga este equipo a lluvia, humedad ni a ningún tipo de salpicadura o goteo.
	Desconecte siempre el aparato si no va a usarlo durante un largo período de tiempo o antes de limpiarlo. Tire siempre del enchufe para desconectar el cable de red, nunca del propio cable.
	No mire directamente a la fuente luminosa para evitar <ul style="list-style-type: none"> • un ataque epiléptico en personas sensibles • ceguera temporal (ceguera por destello) • lesiones permanentes e irreversibles del ojo.
	El usuario no habrá de efectuar el mantenimiento de ninguna pieza. Contacte con su distribuidor si necesita piezas de recambio.

- Este aparato ha sido diseñado para uso profesional en una discoteca, un teatro, etc. Sólo está permitido para el uso en interiores y conéctelo a una fuente de corriente CA de máx. 230VCA/50Hz.
- La instalación y el mantenimiento deben ser realizados por personal especializado.
- Fije el aparato con un cable de seguridad adecuado (p.ej. **VDLSC8**).
- No conecte el aparato si ha estado expuesto a grandes cambios de temperatura. Espere hasta que el aparato llegue a la temperatura ambiente.
- Este aparato pertenece a la clase de protección I, Por lo tanto, es esencial que el aparato esté puesto a tierra. La conexión eléctrica debe llevarla a cabo un técnico cualificado.
- Asegúrese de que la tensión de red no sea mayor que la tensión indicada en las especificaciones.
- No aplaste el cable de alimentación y protéjalo contra posibles daños causados por algún tipo de superficie afilada. Si es necesario, pida a su distribuidor reemplazar el cable de alimentación.

3. Normas generales

		No exponga este equipo a polvo. No exponga este equipo a temperaturas extremas. Asegúrese de que los orificios de ventilación no estén bloqueados.
		No agite el aparato. Evite usar excesiva fuerza durante el manejo y la instalación.

Véase la **Garantía de servicio y calidad Velleman**® al final de este manual del usuario.

- Familiarícese con el funcionamiento del aparato. Sólo personas cualificadas pueden manejar este aparato. La mayoría de los daños son causados por un uso inadecuado.
- Los daños causados por modificaciones no autorizadas, no están cubiertos por la garantía.

- Utilice sólo la **VDPL1503MHW12** para aplicaciones descritas en este manual a fin de evitar p.ej. cortocircuitos, quemaduras, descargas eléctricas, etc. Un uso desautorizado puede causar daños y anula la garantía completamente.
- Daños causados por descuido de las instrucciones de seguridad de este manual invalidarán su garantía y su distribuidor no será responsable de ningún daño u otros problemas resultantes.
- La bombilla y el desgaste no están cubiertos por la garantía.
- No ha sido diseñado para un uso ininterrumpido. Introduzca frecuentemente una pausa para prolongar la vida del aparato.
- Espere 15 minutos después de haber conectado el aparato a la red eléctrica antes de desconectarlo y viceversa.
- Transporte el aparato en su embalaje original.

4. Características

- LEDs RGB 3 en 1 de alta potencia
- colores muy luminosos y espléndidos
- bajo consumo
- larga duración de vida
- control DMX por 12 canales
- modo autónomo (stand-alone) con 8 programas incorporados y control por la música
- amplio ángulo de visión, ángulo horizontal de 540° y ángulo vertical de 270°, en modo 8- o 16-bit
- exploración muy suave
- función de estroboscopio electrónico de alta velocidad
- función maestro/dimmer 0-100% pantalla digital para una fácil configuración, es posible una inversión de 180°, desactivación automática después de 5 seg.

5. Instalación

Véase las figuras en la página **2** de este manual del usuario.

Montaje del aparato

- Respete la directiva EN 60598-2-17 y toda norma nacional antes de instalar el aparato. La instalación debe ser realizada por un técnico especializado.
- El soporte donde irá el aparato, debe ser capaz de sostener 10 veces el peso de éste durante una hora, sin que se produzca una deformación de dicho soporte.
- Fije siempre la **VDPL1503MHW12** con un cable de seguridad **[13]** (seguridad adicional).
- Evite ponerse debajo del aparato durante el montaje, la limpieza, etc. Un técnico especializado debe revisar el aparato antes de la puesta en marcha. Después, debe revisarlo una vez al año.
- Instale el aparato fuera del alcance de personas no autorizadas y en un lugar con poca gente.
- La instalación de este aparato exige una sólida experiencia práctica: debe poder calcular la carga máx. del soporte, debe conocer los materiales necesarios para la instalación, etc. De vez en cuando, una verificación de la estructura y del aparato mismo debe ser llevada a cabo por un técnico especializado. No intente instalar este aparato si no tiene las cualificaciones requeridas; una instalación incorrecta puede causar lesiones.
- Fije los soportes de montaje (incl.) al pie **[4]** (2 tornillos para cada soporte). Luego, fije las abrazaderas adecuadas (no incl.) a los soportes de montaje.

Conexión DMX512

- Si fuera necesario, conecte un cable con conector XLR (no incl.) a la salida XLR hembra de 3 polos del controlador y el otro conector XLR macho de 3 polos a la entrada **[6]** de la **VDPL1503MHW12**. Es posible conectar varios **VDPL1503MHW12** en serie. Use un cable blindado de doble hilo conductor con conectores XLR de entrada y de salida **VDPL1503MHW12**.
- Longitud máx. de la conexión: 500 metros. Número máx. de unidades en una conexión en serie: 32.
- Se recomienda una terminación si el cable DMX debe cubrir una gran distancia o si se usa en un medio ambiente con mucho ruido eléctrico (ej. una discoteca). La terminación impide que el ruido eléctrico corrompa la señal de control numérico. La terminación DMX no es más que un conector XLR con una resistencia de 120Ω de polo 2 a polo 3. Este conector XLR está conectado a la salida XLR **[5]** del último aparato de la serie.

General

- Pregunte a un electricista cómo hacer la conexión eléctrica.
- Conecte el aparato a la red eléctrica con la conexión de alimentación. Asegúrese de que los aparatos no estén alimentados por un reóstato o un circuito dimmer, incluso si utiliza el reóstato o el circuito dimmer como un interruptor ON/OFF (de 0% a 100%).
- Un experto debe probar la instalación antes de la puesta en marcha.

Reemplazar el fusible [8]

1. Reemplace el fusible por un fusible del mismo tipo y con los mismos valores.
2. Desconecte el aparato de la red antes de reemplazar el fusible.
3. Desatornille el portafusibles de la parte trasera de la base con un destornillador adecuado.
4. Reemplace el fusible fundido.
5. Vuelva a poner el portafusibles y fíjelo.

6. Uso

Véase las figuras en la página 2 de este manual del usuario.

Navegar por el menú

- Acceder a las funciones al utilizar las teclas **[11]** de la parte inferior de la pantalla LED **[10]**. De izquierda a derecha:

tecla	función
<MENU>	entrar en el menú o volver al nivel anterior
<UP>	desplazarse en el menú desde abajo hacia arriba
<DOWN>	desplazarse en el menú desde arriba hacia abajo
<ENTER>	seleccionar y guardar una opción

- La pantalla LED no sólo visualiza las funciones sino también la primera opción disponible en la función seleccionada. Pulse la tecla <ENTER> para seleccionar una función.
- Desplácese por el menú con las teclas <UP> y <DOWN>. Pulse la tecla <ENTER> para acceder a la función seleccionada o pulse la tecla <MENU> para volver al nivel anterior.

Funciones del menú principal

menú principal	pantalla	función / descripción
modo DMX	<i>ADD 1</i> <i>AS 12</i>	Introduzca la dirección DMX inicial (entre 1 y 512).
modo autónomo (auto run)	<i>0-1-</i>	modo controlado por la música
	<i>0-2-</i>	modo lento
	<i>0-3-</i>	modo rápido
	<i>0-4-</i>	modo de espera (stand-by)
modo maestro/esclavo	<i>5-1-</i>	modo 1
	<i>5-2-</i>	modo 2
	<i>5-3-</i>	modo 3
	<i>5-4-</i>	modo 4

Funciones del submenú

submenú	pantalla	función / descripción
pan	<i>P 0</i>	movimiento pan - sentido de las agujas del reloj
	<i>P 1</i>	movimiento pan - inverso
tilt	<i>t 0</i>	movimiento tilt - sentido de las agujas del reloj
	<i>t 1</i>	movimiento tilt - inverso
dirección pantalla	<i>dP 0</i>	pantalla normal
	<i>0 dP</i>	display inverso 180°

submenú	pantalla	función / descripción
visualizar pantalla	<i>CH 0</i>	pantalla visible
	.	pantalla no visible

Modo de control DMX

Este modo permite controlar su foco sin controlador DMX.

- Si se usa una señal DMX, cada aparato tiene su propia dirección inicial DMX para asegurar que los aparatos reaccionen a las señales de control correctas. Esta dirección inicial digital es el primer canal en el cual el aparato reaccionará a las señales DMX del controlador DMX. Es posible elegir entre una sola dirección inicial para toda una serie de aparatos o una dirección inicial por aparato.
- Con una sola dirección inicial para una serie de aparatos, todos los aparatos reaccionarán sincronizadamente a la misma señal. Por lo tanto, cambiar los ajustes de un solo canal afecta a los ajustes de todos los canales. Con varias direcciones iniciales, cada aparato reaccionará independientemente. Por lo tanto, cambiar los ajustes de un solo canal sólo afecta al canal en cuestión.
- En el caso del **VDPL1503MHW12** de 12 canales, la dirección inicial del primer aparato es 1 (CH1~12), del segundo aparato 13 (1 + 12) (CH13~24), del tercer aparato 25 (13 + 12) (CH25~36), etc.
- Pulse la tecla <MENÚ> hasta que se visualice *ADD 1*.
- Atribuya al foco una dirección (*ADD 1 ~ AS 12*) con las teclas <UP> et <DOWN>.

Valores DMX por canal

canal	función	de	a	descripción
1	shutter/ estroboscopio	000	007	shutter cerrado
		008	231	estroboscopio lento -> rápido
		232	247	shutter cerrado, el aparato se reinicializa después de 5 segundos
		248	255	shutter abierto
2	dimmer	000	255	dimmer maestro
3	RGB macro	000	007	dimmer RGB activo (CH10, CH11 & CH12)
		008	199	macro
		200	255	efecto arco iris
4	velocidad macro RGB	000	255	lenta -> rápida
5	pan	000	255	la cabeza se mueve horizontalmente
6	tilt	000	255	la cabeza se mueve verticalmente
7	tilt fijn	000	255	la cabeza se mueve verticalmente – pequeños pasos
8	pan fijn	000	255	la cabeza se mueve horizontalmente – pequeños pasos
9	velocidad pan/tilt	000	255	lenta -> rápida
10	LEDs rojos	000	255	dimmer 100% -> 0°
11	LEDs verdes	000	255	dimmer 100% -> 0°
12	LEDs azules	000	255	dimmer 100% -> 0°

7. Limpieza y mantenimiento

- Apriete bien las tuercas y los tornillos y verifique que no hay señales de oxidación.
- No modifique la caja, los soportes y las ópticas p.ej. no taladre agujeros adicionales en un soporte o no modifique las conexiones, etc.
- Las partes móviles no pueden mostrar ningún rastro de desgaste y deben estar bien equilibradas.
- No dañe los cables de alimentación. Contacte con un técnico especializado para instalar el aparato.
- Desconecte el aparato de toda fuente antes de limpiarlo.
- Limpie el aparato y el depósito con un paño húmedo sin pelusas. Evite el uso de alcohol y de disolventes.
- El usuario no habrá de efectuar el mantenimiento de ninguna pieza salvo el fusible.
- Contacte con su distribuidor si necesita piezas de recambio.

8. Especificaciones

alimentación	230Vac / 50Hz
LEDs	3W Edison RGB 3 en 1 (12x) de alta potencia
consumo	60W
dimensiones	279 x 274 x 413mm
peso	10kg
fusible	5A / 230Vac (FF5N)

Utilice este aparato sólo con los accesorios originales. Velleman NV no será responsable de daños ni lesiones causados por un uso (indebido) de este aparato.

Para más información sobre este producto y la versión más reciente de este manual del usuario, visite nuestra página www.hqpower.eu.

Se pueden modificar las especificaciones y el contenido de este manual sin previo aviso.

© DERECHOS DE AUTOR

Velleman NV dispone de los derechos de autor para este manual del usuario. Todos los derechos mundiales reservados.

Está estrictamente prohibido reproducir, traducir, copiar, editar y guardar este manual del usuario o partes de ello *sin previo permiso escrito* del derecho habiente.

BEDIENUNGSANLEITUNG

1. Einführung

An alle Einwohner der Europäischen Union

Wichtige Umweltinformationen über dieses Produkt



Dieses Symbol auf dem Produkt oder der Verpackung zeigt an, dass die Entsorgung dieses Produktes nach seinem Lebenszyklus der Umwelt Schaden zufügen kann. Entsorgen Sie die Einheit (oder verwendeten Batterien) nicht als unsortiertes Hausmüll; die Einheit oder verwendeten Batterien müssen von einer spezialisierten Firma zwecks Recycling entsorgt werden. Diese Einheit muss an den Händler oder ein örtliches Recycling-Unternehmen retourniert werden. Respektieren Sie die örtlichen Umweltvorschriften.

Falls Zweifel bestehen, wenden Sie sich für Entsorgungsrichtlinien an Ihre örtliche Behörde.

Wir bedanken uns für den Kauf des **VDPL1503MHW12**! Lesen Sie diese Bedienungsanleitung vor Inbetriebnahme sorgfältig durch. Überprüfen Sie, ob Transportschäden vorliegen. Sollte dies der Fall sein, verwenden Sie das Gerät nicht und wenden Sie sich an Ihren Händler.

WICHTIGE WARNUNG

Reinigen Sie das Gerät regelmäßig.







Entfernen Sie den Staub innerhalb des Gerätes und reinigen Sie die Lüftungsschlitze.

Befolgen Sie oben stehende Sicherheitshinweise vor jedem Gebrauch. Eine nachlässige Wartung kann zu Überhitzung des Gerätes und Brand führen.

Jede Person, die das Gerät installiert oder verwendet, soll diese Bedienungsanleitung unbedingt gelesen haben. Bewahren Sie die Bedienungsanleitung zum späteren Nachlesen auf.



2. Sicherheitshinweise

	Halten Sie Kinder und Unbefugte vom Gerät fern.
	Seien Sie während der Installation des Gerätes sehr vorsichtig; das Berühren von unter Spannung stehenden Leitungen könnte zu lebensgefährlichen elektrischen Schlägen führen.

	Berühren Sie das Gehäuse während des Betriebs nicht, denn das Gehäuse heizt auf.
	Beachten Sie eine minimale Entfernung von 0.5m zwischen der Lichtausbeute und irgendeiner beleuchteten Fläche. Verwenden Sie das Gerät nie in der Nähe von entflammaren Materialien oder in explosiven Umgebungen.
	Verwenden Sie das Gerät nur im Innenbereich . Schützen Sie das Gerät vor Regen und Feuchte. Setzen Sie das Gerät keiner Flüssigkeit wie z.B. Tropf- oder Spritzwasser, aus.
	Trennen Sie das Gerät bei Nichtbenutzung und vor jeder Reinigung vom Netz. Fassen Sie dazu den Netzstecker an der Grifffläche an und ziehen Sie nie an der Netzleitung.
	Blicken Sie nicht direkt in die Lichtquelle, um <ul style="list-style-type: none"> • epileptische Anfälle bei empfindlichen Menschen • zeitliche Blindheit (Blitzblindheit) • permanente und unwiderrufliche Augenschäden zu vermeiden.
	Es gibt keine zu wartenden Teile. Bestellen Sie eventuelle Ersatzteile bei Ihrem Fachhändler.

- Dieses Gerät wurde für den professionellen Einsatz auf Bühnen, in Discotheken, Theatern, usw. entworfen. Verwenden Sie das Gerät nur in Innenräumen und mit einer Wechselspannung von max. 230VAC / 50Hz.
- Lassen Sie dieses Gerät von einem Fachmann installieren und warten.
- Machen Sie das Gerät mit einem geeigneten Sicherheitskabel fest (z.B. **VDLSC8**).
- Nehmen Sie das Gerät nicht sofort in Betrieb, nachdem es von einem kalten in einen warmen Raum gebracht wurde. Lassen Sie das Gerät solange ausgeschaltet, bis es die Zimmertemperatur erreicht hat.
- Der Aufbau des Gerätes entspricht der Schutzklasse I. Gemäß den Vorschriften muss das Gerät geerdet sein. Der elektrische Anschluss darf nur von einer Fachkraft durchgeführt werden.
- Vergewissern Sie sich, dass die anzuschließende Netzspannung nicht höher ist als die Netzspannung beschrieben in dieser Bedienungsanleitung.
- Achten Sie darauf, dass die Netzleitung nicht gequetscht oder durch scharfe Kanten beschädigt werden kann. Bei Beschädigungen soll eine Fachkraft das Kabel ersetzen.

3. Allgemeine Richtlinien

	Schützen Sie das Gerät vor Staub. Schützen Sie das Gerät vor extremen Temperaturen. Beachten Sie, dass die Lüftungsschlitze nicht blockiert werden.
	Vermeiden Sie Erschütterungen. Vermeiden Sie rohe Gewalt während der Installation und Bedienung des Gerätes.

Siehe **Velleman® Service- und Qualitätsgarantie** am Ende dieser Bedienungsanleitung.

- Nehmen Sie das Gerät erst in Betrieb, nachdem Sie sich mit seinen Funktionen vertraut gemacht haben. Lassen Sie das Gerät nicht von Personen bedienen, die sich nicht mit dem Gerät auskennen. Meist ist die Beschädigung des Gerätes das Ergebnis von unfachmännischer Bedienung.
- Eigenmächtige Veränderungen sind aus Sicherheitsgründen verboten. Bei Schäden verursacht durch eigenmächtige Änderungen erlischt der Garantieanspruch.
- Verwenden Sie das Gerät nur für Anwendungen beschrieben in dieser Bedienungsanleitung sonst kann dies zu Schäden am Produkt führen und erlischt der Garantieanspruch. Jede andere Verwendung ist mit Gefahren wie Kurzschluss, Brandwunden, elektrischem Schlag, usw. verbunden.
- Bei Schäden, die durch Nichtbeachtung der Bedienungsanleitung verursacht werden, erlischt der Garantieanspruch. Für daraus resultierende Folgeschäden übernimmt der Hersteller keine Haftung.
- Mechanischer Schaden und Lampen werden nicht durch die Garantie gedeckt.
- Das Gerät eignet sich nicht für permanenten Betrieb: eine regelmäßige Pause verlängert die Lebensdauer.
- Wenn Sie das Gerät an das Netz anschließen, warten Sie dann mindestens 15 Minuten ehe Sie es wieder vom Netz trennen und vice versa.
- Verwenden Sie die Originalverpackung, wenn das Gerät transportiert werden soll.

4. Eigenschaften

- mit leistungsstarken 3-in-1 RGB-LEDs
- sehr helle, wunderschöne Farben

- niedriger Stromverbrauch
- lange Lebensdauer
- DMX-gesteuert über 12 Kanäle
- Stand-Alone-Modus mit 8 eingebauten Programmen und Musiksteuerung
- breiter Betrachtungswinkel, horizontaler Winkel 540°, vertikaler Winkel 270°, 8- oder 16-Bit-Modus
- sehr fließende Abtastung
- sehr schnelle elektronische Stroboskop-Funktion
- Master/Dimmer-Funktion 0-100%
- digitales Display für einfache Konfiguration, kann 180° gedreht werden, automatische Abschaltung nach 5 Sek.

5. Installation

Siehe Abbildungen, Seite 2 dieser Bedienungsanleitung.

Das Gerät montieren

- Lassen Sie das Gerät von einem Fachmann und gemäß den EN 60598-2-17 und allen anderen zutreffenden Normen installieren.
- Die Konstruktion muss während einer Stunde eine Punktlast von maximal 10 x dem Gewicht des Geräts tragen können, ohne dass Verformung verursacht wird.
- Das Gerät muss immer mit einer zweiten Befestigung z.B. mit einem Sicherheitskabel **[13]** gesichert werden.
- Stehen Sie während der Montage, Entfernung oder Wartung nie direkt unter dem Gerät. Lassen Sie das Gerät jährlich und vor der Inbetriebnahme von einem Fachmann prüfen.
- Montieren Sie das Gerät an einem Ort, an dem es wenig Vorübergehende gibt und der unzugänglich ist für Unbefugte.
- Oberirdische Montage erfordert erhebliche Sachkenntnis in Bezug auf das Berechnen der maximalen Lasten, das geeignete Montagematerial...Lassen Sie das Material und das Gerät regelmäßig kontrollieren. Versuchen Sie das Gerät nicht selber zu installieren, denn wenn Sie nicht über diese Qualifikationen verfügen, könnte es zu Verletzungen führen.
- Befestigen Sie die Montagebügel (mitgeliefert) am Stativ **[4]** (2 Schrauben pro Montagebügel). Befestigen Sie danach die geeigneten Klemmen (nicht mitgeliefert) an den Montagebügeln.

DMX512-Anschluss

- Wenn nötig, so verbinden Sie ein XLR-Kabel mit dem 3-Pin XLR-Ausgang der Steuerung (nicht mitgeliefert) und die andere Seite mit dem 3-Pin XLR-Eingang **[6]** des **VDPL1503MHW12**. Sie können verschiedene **VDPL1503MHW12** in Serie schalten. Verwenden Sie ein zweipoliges abgeschirmtes Kabel mit XLR Ein- und Ausgangsanschlüssen.
- Die max. empfohlene Kabellänge ist 500 Meter, die Höchstzahl von Geräten, verbunden mit demselben Anschluss ist 32.
- Ein DMX-Abschlusswiderstand ist empfehlenswert für Installationen, bei denen das DMX-Kabel lang ist oder in einer Umgebung mit vielem elektrischem Rauschen (z.B. Discos). Der Abschlusswiderstand verhindert Störung des digitalen Steuersignals durch elektrisches Rauschen. Der DMX-Abschlusswiderstand ist nur eine XLR-Buchse mit einem 120Ω Widerstand zwischen 2 und 3, die den XLR-Ausgang **[5]** des letzten Geräts in der Kette angeschlossen wird.

General

- Lassen Sie das Gerät von einem qualifizierten Elektriker anschließen.
- Beachten Sie, dass alle Geräte über eine geerdete Steckdose und nicht über einen Regelwiderstand oder Dimmkreis versorgt werden, auch wenn Sie den Regelwiderstand oder den Dimmkreis als EIN/AUS-Schalter (0% bis 100%) verwenden.
- Die Installation muss vor Inbetriebnahme von einem Experten genehmigt werden.

Die Sicherung ersetzen **[8]**

1. Ersetzen Sie eine Sicherung durch eine Sicherung desselben Typs und derselben Leistung.
2. Trennen Sie das Gerät vom Netz ehe Sie die Sicherung ersetzen.
3. Machen Sie den Sicherungshalter auf der Rückseite der Basis mit einem geeigneten Schraubendreher los.
4. Ersetzen Sie die alte Sicherung mit einer neuen.
5. Bringen Sie den Sicherungshalter wieder ein und machen Sie ihn fest.

6. Anwendung

Siehe Abbildungen, Seite 2 dieser Bedienungsanleitung.

Bedienfeld

- Bedienen Sie das Bedienfeld mit den vier Tasten **[11]** unten im LED-Display **[10]**. Von links nach rechts:

Taste	Funktion
<MENU>	Zugang zum Menü oder zum vorigen Menü zurückkehren
<UP>	Durch die verschiedenen Menü-Optionen in aufsteigender Reihenfolge blättern
<DOWN>	Durch die verschiedenen Menü-Optionen in absteigender Reihenfolge blättern
<ENTER>	Eine Option auswählen und bestätigen

- Die ausgewählte Menüfunktion wird im LED-Display angezeigt. Das LED-Display zeigt auch die nächste Menü-Option unter die Funktion an. Wählen Sie eine Menü-Option mit <ENTER> aus.
- Blättern Sie mit <UP> und <DOWN> durch das Menü. Wählen Sie die Menüfunktion mit <ENTER> aus und drücken Sie auf <MENU> um ohne Änderung vom Wert zum Hauptmenü zurückzukehren.

Hauptmenü-Funktionen

Hauptmenü	Display	Funktion / Beschreibung
DMX-Modus	<i>ADD 1</i> <i>RS 12</i>	Stellen Sie die DMX-Startadresse zwischen 1 und 512 ein.
autonomer Modus (auto run)	<i>G-1-</i>	musikgesteuerter Modus
	<i>G-2-</i>	langsamer Modus
	<i>G-3-</i>	schneller Modus
	<i>G-4-</i>	Standby-Modus
Master/Slave-Modus	<i>S-1-</i>	Modus 1
	<i>S-2-</i>	Modus 2
	<i>S-3-</i>	Modus 3
	<i>S-4-</i>	Modus 4

Submenü-Funktionen

Submenü	Display	Funktion / Beschreibung
Schwenkbewegung (pan)	<i>P 0</i>	Schwenkbewegung - Uhrzeigersinn
	<i>P 1</i>	Schwenkbewegung - umgekehrt
Neigebewegung (tilt)	<i>t 0</i>	Neigebewegung - Uhrzeigersinn
	<i>t 1</i>	Neigebewegung - umgekehrt
Display Richtung	<i>dP 0</i>	normales Display
	<i>0 dP</i>	umgekehrtes Display 180°
Display anzeigen	<i>dH 0</i>	Display sichtbar
	.	Display nicht sichtbar

DMX-Steuerung

Steuerung vom Gerät über einen universellen DMX-Controller.

- Alle DMX-gesteuerten Geräte brauchen eine digitale Startadresse, sodass das richtige Gerät auf die Signale reagieren kann. Diese digitale Startadresse ist die Kanalnummer, von der das Gerät die Befehle der DMX-Steuerung empfängt und ausführt. Sie können dieselbe Startadresse für eine ganze Gruppe von Geräten verwenden oder eine separate Startadresse für jedes Gerät eingeben.
- Wenn alle Geräte dieselbe Startadresse haben, werden sie auf einem spezifischen Kanal das Steuersignal empfangen. Mit anderen Worten, wenn Sie die Einstellungen von einem Kanal ändern, werden alle Geräte zur gleichen Zeit beeinflusst. Wenn Sie verschiedene Adressen einstellen, wird jedes Gerät auf einem anderen Kanal Signale empfangen. Wenn Sie die Einstellungen ändern, wird nur das besagte Gerät beeinflusst.
- Im Falle des 12-Kanal **VDPL1503MHW12**, werden Sie die Startadresse des ersten Gerätes auf 1 (CH1~12), der zweiten Einheit auf 13 (1 + 12) (CH13~24), der dritten Einheit auf 25 (13 + 12) (CH25~36) usw. einstellen müssen.

- Drücken Sie auf <MENÜ> bis *ADD 1* im Display erscheint.
- Stellen Sie die Startadresse (*ADD 1 ~ RS 12*) mit <UP> und <DOWN> ein.

DMX-Werte pro Kanal

Kanal	Funktion	Von	bis	Beschreibung
1	Shutter/ Stroboskop	000	007	Shutter dicht
		008	231	Stroboskop langsam -> schnell
		232	247	Shutter dicht, das Gerät wird nach 5 Sekunden rückgesetzt
		248	255	Shutter offen
2	Dimmer	000	255	Master-Dimmer
3	RGB-Makro	000	007	RGB-Dimmer eingeschaltet (CH10, CH11 & CH12)
		008	199	Makro
		200	255	Regenbogeneffekt
4	RGB-Makro Geschwindigkeit	000	255	langsam -> schnell
5	Schwenkbewegung	000	255	horizontale Bewegung
6	Neigebewegung	000	255	vertikale Bewegung
7	Neigebewegung fein	000	255	vertikale Bewegung – kleine Schritte
8	Schwenkbewegung fein	000	255	horizontale Bewegung – kleine Schritte
9	Geschwindigkeit der Schwenk-/Neigebewegung	000	255	schnell -> langsam
10	rote LEDs	000	255	Dimmer 100% -> 0°
11	grüne LEDs	000	255	Dimmer 100% -> 0°
12	blaue LEDs	000	255	Dimmer 100% -> 0°

7. Reinigung und Wartung

- Alle verwendeten Schrauben müssen fest angespannt werden und dürfen keine Rostspuren zeigen.
- Das Gehäuse, die Linsen, die Montagebügel und der Montageort (z.B. Decke oder Gebinde) dürfen nicht angepasst werden, z.B. bohren Sie keine zusätzlichen Löcher in Montagebügel, verändern Sie die Anschlüsse nicht, usw.
- Die mechanisch bewegenden Teile dürfen keinen Verschleiß aufweisen.
- Sorgen Sie dafür, dass die Netzkabel nicht beschädigt werden. Lassen Sie das Gerät von einer Fachkraft installieren.
- Trennen Sie das Gerät vom Netz ehe Sie mit den Servicearbeiten anfangen.
- Verwenden Sie zur Reinigung ein feuchtes Tuch. Verwenden Sie auf keinen Fall Alkohol oder irgendwelche Lösungsmittel.
- Außer Sicherung gibt es keine zu wartenden Teile.
- Bestellen Sie eventuelle Ersatzunterteile bei Ihrem Fachhändler.

8. Technische Daten

Stromversorgung	230Vac / 50Hz
LED	3W Edison RGB 3-in-1 (12x), leistungsstark
Stromverbrauch	60W
Abmessungen	279 x 274 x 413mm
Gewicht	10kg
Sicherung	5A / 230Vac (FF5N)

Verwenden Sie dieses Gerät nur mit originalen Zubehörteilen. Velleman NV übernimmt keine Haftung für Schaden oder Verletzungen bei (falscher) Anwendung dieses Gerätes. Für mehr Informationen zu diesem Produkt und die neueste Version dieser Bedienungsanleitung, siehe www.hqpower.eu. Alle Änderungen ohne vorherige Ankündigung vorbehalten.

© URHEBERRECHT

Velleman NV besitzt das Urheberrecht für diese Bedienungsanleitung. Alle weltweiten Rechte vorbehalten.

Ohne vorherige schriftliche Genehmigung des Urhebers ist es nicht gestattet, diese Bedienungsanleitung ganz oder in Teilen zu reproduzieren, zu kopieren, zu übersetzen, zu bearbeiten oder zu speichern.

EN**Velleman® Service and Quality Warranty**

Since its foundation in 1972, Velleman® acquired extensive experience in the electronics world and currently distributes its products in over 85 countries. All our products fulfil strict quality requirements and legal stipulations in the EU. In order to ensure the quality, our products regularly go through an extra quality check, both by an internal quality department and by specialized external organisations. If, all precautionary measures notwithstanding, problems should occur, please make appeal to our warranty (see guarantee conditions).

General Warranty Conditions Concerning Consumer Products (for EU):

- All consumer products are subject to a 24-month warranty on production flaws and defective material as from the original date of purchase.
- Velleman® can decide to replace an article with an equivalent article, or to refund the retail value totally or partially when the complaint is valid and a free repair or replacement of the article is impossible, or if the expenses are out of proportion. You will be delivered a replacing article or a refund at the value of 100% of the purchase price in case of a flaw occurred in the first year after the date of purchase and delivery, or a replacing article at 50% of the purchase price or a refund at the value of 50% of the retail value in case of a flaw occurred in the second year after the date of purchase and delivery.

• Not covered by warranty:

- all direct or indirect damage caused after delivery to the article (e.g. by oxidation, shocks, falls, dust, dirt, humidity...), and by the article, as well as its contents (e.g. data loss), compensation for loss of profits;
- consumable goods, parts or accessories that are subject to an aging process during normal use, such as batteries (rechargeable, non-rechargeable, built-in or replaceable), lamps, rubber parts, drive belts... (unlimited list);
- flaws resulting from fire, water damage, lightning, accident, natural disaster, etc....;
- flaws caused deliberately, negligently or resulting from improper handling, negligent maintenance, abusive use or use contrary to the manufacturer's instructions;
- damage caused by a commercial, professional or collective use of the article (the warranty validity will be reduced to six (6) months when the article is used professionally);
- damage resulting from an inappropriate packing and shipping of the article;
- all damage caused by modification, repair or alteration performed by a third party without written permission by Velleman®.
- Articles to be repaired must be delivered to your Velleman® dealer, solidly packed (preferably in the original packaging), and be completed with the original receipt of purchase and a clear flaw description.
- Hint: In order to save on cost and time, please reread the manual and check if the flaw is caused by obvious causes prior to presenting the article for repair. Note that returning a non-defective article can also involve handling costs.
- Repairs occurring after warranty expiration are subject to shipping costs.
- The above conditions are without prejudice to all commercial warranties.

The above enumeration is subject to modification according to the article (see article's manual).

NL**Velleman® service- en kwaliteitsgarantie**

Velleman® heeft sinds zijn oprichting in 1972 een ruime ervaring opgebouwd in de elektronica-wereld en verdeelt op dit moment producten in meer dan 85 landen. Al onze producten beantwoorden aan strikte kwaliteitseisen en aan de wettelijke bepalingen geldig in de EU. Om de kwaliteit te waarborgen, ondergaan onze producten op regelmatige tijdstippen een extra kwaliteitscontrole, zowel door onze eigen kwaliteitsafdeling als door externe gespecialiseerde organisaties. Mocht er ondanks deze voorzorgen toch een probleem optreden, dan kunt u steeds een beroep doen op onze waarborg (zie waarborgvoorwaarden).

Algemene waarborgvoorwaarden consumentengoederen (voor Europese Unie):

- Op alle consumentengoederen geldt een garantieperiode van 24 maanden op productie- en materiaalfouten en dit vanaf de oorspronkelijke aankoopdatum.
- Indien de klacht gegrond is en een gratis reparatie of vervanging van een artikel onmogelijk is of indien de kosten hiervoor buiten verhouding zijn, kan Velleman® beslissen het desbetreffende artikel te vervangen door een gelijkwaardig artikel of de aankoopsom van het artikel gedeeltelijk of volledig terug te betalen. In dat geval krijgt u een vervangend product of terugbetaling ter waarde van 100% van de aankoopsom bij ontdekking van een gebrek tot één jaar na aankoop en levering, of een vervangend product tegen 50% van de kostprijs of terugbetaling van 50 % bij ontdekking na één jaar tot 2 jaar.
- **Valt niet onder waarborg:**
 - alle rechtstreekse of onrechtstreekse schade na de levering veroorzaakt aan het toestel (bv. door oxidatie, schokken, val, stof, vuil, vocht...), en door het toestel, alsook zijn inhoud (bv. verlies van data), vergoeding voor eventuele winstderving.
 - verbruiksgoederen, onderdelen of hulpstukken die onderhevig zijn aan veroudering door normaal gebruik zoals bv. batterijen (zowel oplaadbare als niet-oplaadbare, ingebouwd of vervangbaar), lampen, rubberen onderdelen, aandrijfriemen... (onbeperkte lijst).
 - defecten ten gevolge van brand, waterschade, bliksem, ongevallen, natuurrampen, enz.

- defecten veroorzaakt door opzet, nalatigheid of door een onoordeelkundige behandeling, slecht onderhoud of abnormaal gebruik of gebruik van het toestel strijdig met de voorschriften van de fabrikant.
- schade ten gevolge van een commercieel, professioneel of collectief gebruik van het apparaat (bij professioneel gebruik wordt de garantieperiode herleid tot 6 maand).
- schade veroorzaakt door onvoldoende bescherming bij transport van het apparaat.
- alle schade door wijzigingen, reparaties of modificaties uitgevoerd door derden zonder toestemming van Velleman®.
- Toestellen dienen ter reparatie aangeboden te worden bij uw Velleman®-verdelers. Het toestel dient vergezeld te zijn van het oorspronkelijke aankoopbewijs. Zorg voor een degelijke verpakking (bij voorkeur de originele verpakking) en voeg een duidelijke foutomschrijving bij.
- Tip: alvorens het toestel voor reparatie aan te bieden, kijk nog eens na of er geen voor de hand liggende reden is waarom het toestel niet naar behoren werkt (zie handleiding). Op deze wijze kunt u kosten en tijd besparen. Denk eraan dat er ook voor niet-defecte toestellen een kost voor controle aangerekend kan worden.
- Bij reparaties buiten de waarborgperiode zullen transportkosten aangerekend worden.
- Elke commerciële garantie laat deze rechten onverminderd.

Bovenstaande opsomming kan eventueel aangepast worden naargelang de aard van het product (zie handleiding van het betreffende product).

FR**Garantie de service et de qualité Velleman®**

Depuis 1972, Velleman® a gagné une vaste expérience dans le secteur de l'électronique et est actuellement distributeur dans plus de 85 pays.

Tous nos produits répondent à des exigences de qualité rigoureuses et à des dispositions légales en vigueur dans l'UE. Afin de garantir la qualité, nous soumettons régulièrement nos produits à des contrôles de qualité supplémentaires, tant par notre propre service qualité que par un service qualité externe. Dans le cas improbable d'un défaut malgré toutes les précautions, il est possible d'invoquer notre garantie (voir les conditions de garantie).

Conditions générales concernant la garantie sur les produits grand public (pour l'UE) :

- tout produit grand public est garanti 24 mois contre tout vice de production ou de matériaux à dater du jour d'acquisition effective ;
- si la plainte est justifiée et que la réparation ou le remplacement d'un article est jugé impossible, ou lorsque les coûts s'avèrent disproportionnés, Velleman® s'autorise à remplacer ledit article par un article équivalent ou à rembourser la totalité ou une partie du prix d'achat. Le cas échéant, il vous sera consenti un article de remplacement ou le remboursement complet du prix d'achat lors d'un défaut dans un délai de 1 an après l'achat et la livraison, ou un article de remplacement moyennant 50% du prix d'achat ou le remboursement de 50% du prix d'achat lors d'un défaut après 1 à 2 ans.
- **sont par conséquent exclus :**
 - tout dommage direct ou indirect survenu à l'article après livraison (p.ex. dommage lié à l'oxydation, choc, chute, poussière, sable, impureté...) et provoqué par l'appareil, ainsi que son contenu (p.ex. perte de données) et une indemnisation éventuelle pour perte de revenus ;
 - toute pièce ou accessoire nécessitant un remplacement causé par un usage normal comme p.ex. piles (rechargeables comme non rechargeables, intégrées ou remplaçables), ampoules, pièces en caoutchouc, courroies... (liste illimitée) ;
 - tout dommage qui résulte d'un incendie, de la foudre, d'un accident, d'une catastrophe naturelle, etc. ;
 - tout dommage provoqué par une négligence, volontaire ou non, une utilisation ou un entretien incorrect, ou une utilisation de l'appareil contraire aux prescriptions du fabricant ;
 - tout dommage à cause d'une utilisation commerciale, professionnelle ou collective de l'appareil (la période de garantie sera réduite à 6 mois lors d'une utilisation professionnelle) ;
 - tout dommage à l'appareil qui résulte d'une utilisation incorrecte ou différente que celle pour laquelle il a été initialement prévu comme décrit dans la notice ;
 - tout dommage engendré par un retour de l'appareil emballé dans un conditionnement non ou insuffisamment protégé.
- toute réparation ou modification effectuée par une tierce personne sans l'autorisation explicite de SA Velleman® ; - frais de transport de et vers Velleman® si l'appareil n'est plus couvert sous la garantie.
- toute réparation sera fournie par l'endroit de l'achat. L'appareil doit nécessairement être accompagné du bon d'achat d'origine et être dûment conditionné (de préférence dans l'emballage d'origine avec mention du défaut) ;
- tuyau : il est conseillé de consulter la notice et de contrôler câbles, piles, etc. avant de retourner l'appareil. Un appareil retourné jugé défectueux qui s'avère en bon état de marche pourra faire l'objet d'une note de frais à charge du consommateur ;
- une réparation effectuée en-dehors de la période de garantie fera l'objet de frais de transport ;
- toute garantie commerciale ne porte pas atteinte aux conditions susmentionnées.

La liste susmentionnée peut être sujette à une complémentarité selon le type de l'article et être mentionnée dans la notice d'emploi.

ES

Garantía de servicio y calidad Velleman®

Desde su fundación en 1972 Velleman® ha adquirido una amplia experiencia como distribuidor en el sector de la electrónica en más de 85 países. Todos nuestros productos responden a normas de calidad rigurosas y disposiciones legales vigentes en la UE. Para garantizar la calidad, sometemos nuestros productos regularmente a controles de calidad adicionales, tanto a través de nuestro propio servicio de calidad como de un servicio de calidad externo. En el caso improbable de que surgieran problemas a pesar de todas las precauciones, es posible recurrir a nuestra garantía (véase las condiciones de garantía).

Condiciones generales referentes a la garantía sobre productos de venta al público (para la Unión Europea):

- Todos los productos de venta al público tienen un período de garantía de 24 meses contra errores de producción o errores en materiales desde la adquisición original;
- Si la queja está fundada y si la reparación o sustitución de un artículo no es posible, o si los gastos son desproporcionados, Velleman® autoriza reemplazar el artículo por un artículo equivalente o reembolsar la totalidad o una parte del precio de compra. En este caso, usted recibirá un artículo de recambio o el reembolso completo del precio de compra si encuentra algún fallo hasta un año después de la compra y entrega, o un artículo de recambio al 50% del precio de compra o el reembolso del 50% del precio de compra si encuentra un fallo después de 1 año y hasta los 2 años después de la compra y entrega.

Por consiguiente, están excluidos entre otras cosas:

- todos los daños causados directa o indirectamente al aparato (p.ej. por oxidación, choques, caída,...) y a su contenido (p.ej. pérdida de datos) después de la entrega y causados por el aparato, y cualquier indemnización por posible pérdida de ganancias;
- partes o accesorios, que estén expuestos al desgaste causado por un uso normal, como por ejemplo baterías (tanto recargables como no recargables, incorporadas o reemplazables), bombillas, partes de goma, etc. (lista ilimitada);
- defectos causados por un incendio, daños causados por el agua, rayos, accidentes, catástrofes naturales, etc.;
- defectos causados a conciencia, descuido o por malos tratos, un mantenimiento inapropiado o un uso anormal del aparato contrario a las instrucciones del fabricante;
- daños causados por un uso comercial, profesional o colectivo del aparato (el período de garantía se reducirá a 6 meses con uso profesional);
- daños causados por un uso incorrecto o un uso ajeno al que está previsto el producto inicialmente como está descrito en el manual del usuario;
- daños causados por una protección insuficiente al transportar el aparato.
- daños causados por reparaciones o modificaciones efectuadas por una tercera persona sin la autorización explícita de Velleman®;
- se calcula gastos de transporte de y a Velleman® si el aparato ya no está cubierto por la garantía.
- Cualquier artículo que tenga que ser reparado tendrá que ser devuelto a su distribuidor Velleman®. Devuelva el aparato con la factura de compra original y téngalo en un embalaje sólido (preferentemente el embalaje original). Incluya también una buena descripción del fallo;
- Consejo: Lea el manual del usuario y controle los cables, las pilas, etc. antes de devolver el aparato. Si no se encuentra un defecto en el artículo los gastos podrían correr a cargo del cliente;
- Los gastos de transporte correrán a cargo del cliente para una reparación efectuada fuera del período de garantía.
- Cualquier gesto comercial no disminuye estos derechos.

La lista previamente mencionada puede ser adaptada según el tipo de artículo (véase el manual del usuario del artículo en cuestión).

DE

Velleman® Service- und Qualitätsgarantie

Seit der Gründung in 1972 hat Velleman® sehr viel Erfahrung als Verteiler in der Elektronikwelt in über 85 Ländern aufgebaut. Alle Produkte entsprechen den strengen Qualitätsforderungen und gesetzlichen Anforderungen in der EU. Um die Qualität zu gewährleisten werden unsere Produkte regelmäßig einer zusätzlichen Qualitätskontrolle unterworfen, sowohl von unserer eigenen Qualitätsabteilung als auch von externen spezialisierten Organisationen. Sollten, trotz aller Vorsichtsmaßnahmen, Probleme auftreten, nehmen Sie bitte die Garantie in Anspruch (siehe Garantiebedingungen).

Allgemeine Garantiebedingungen in Bezug auf Konsumgüter (für die Europäische Union):

- Alle Produkte haben für Material- oder Herstellungsfehler eine Garantieperiode von 24 Monaten ab Verkaufsdatum.
- Wenn die Klage berechtigt ist und falls eine kostenlose Reparatur oder ein Austausch des Gerätes unmöglich ist, oder wenn die Kosten dafür unverhältnismäßig sind, kann Velleman® sich darüber entscheiden, dieses Produkt durch ein gleiches Produkt zu ersetzen oder die Kaufsumme ganz oder teilweise zurückzuzahlen. In diesem Fall erhalten Sie ein Ersatzprodukt oder eine Rückzahlung im Werte von 100% der Kaufsumme im Falle eines Defektes bis zu 1 Jahr nach Kauf oder Lieferung, oder Sie bekommen ein Ersatzprodukt im Werte von 50% der Kaufsumme oder eine Rückzahlung im Werte von 50 % im Falle eines Defektes im zweiten Jahr.
- **Von der Garantie ausgeschlossen sind:**
 - alle direkten oder indirekten Schäden, die nach Lieferung am Gerät und durch das Gerät verursacht werden (z.B. Oxidation, Stöße, Fall, Staub, Schmutz, Feuchtigkeit, ...), sowie auch der Inhalt (z.B. Datenverlust), Entschädigung für eventuellen Gewinnausfall.
 - Verbrauchsgüter, Teile oder Zubehörteile, die durch normalen Gebrauch dem Verschleiß ausgesetzt sind, wie z.B. Batterien (nicht

nur aufladbare, sondern auch nicht aufladbare, eingebaute oder ersetzbare), Lampen, Gummiteile, Treibriemen, usw. (unbeschränkte Liste).

- Schäden verursacht durch Brandschaden, Wasserschaden, Blitz, Unfälle, Naturkatastrophen, usw.
- Schäden verursacht durch absichtliche, nachlässige oder unsachgemäße Anwendung, schlechte Wartung, zweckentfremdete Anwendung oder Nichtbeachtung von Benutzerhinweisen in der Bedienungsanleitung.
- Schäden infolge einer kommerziellen, professionellen oder kollektiven Anwendung des Gerätes (bei gewerblicher Anwendung wird die Garantieperiode auf 6 Monate zurückgeführt).
- Schäden verursacht durch eine unsachgemäße Verpackung und unsachgemäßen Transport des Gerätes.
- alle Schäden verursacht durch unautorisierte Änderungen, Reparaturen oder Modifikationen, die von einem Dritten ohne Erlaubnis von Velleman® vorgenommen werden.
- Im Fall einer Reparatur, wenden Sie sich an Ihren Velleman®-Verteiler. Legen Sie das Produkt ordnungsgemäß verpackt (vorzugsweise die Originalverpackung) und mit dem Original-Kaufbeleg vor. Fügen Sie eine deutliche Fehlerbeschreibung hinzu.
- Hinweis: Um Kosten und Zeit zu sparen, lesen Sie die Bedienungsanleitung nochmals und überprüfen Sie, ob es keinen auf de Hand liegenden Grund gibt, ehe Sie das Gerät zur Reparatur zurückschicken. Stellt sich bei der Überprüfung des Gerätes heraus, dass kein Geräteschaden vorliegt, könnte dem Kunden eine Untersuchungspauschale berechnet.
- Für Reparaturen nach Ablauf der Garantiefrist werden Transportkosten berechnet.
- Jede kommerzielle Garantie lässt diese Rechte unberührt.

Die oben stehende Aufzählung kann eventuell angepasst werden gemäß der Art des Produktes (siehe Bedienungsanleitung des Gerätes).
