

VDP2000SMT

SMOKE MACHINE - DMX - WITH TIMER CONTROLLER
DMX-GESTUURDE ROOKMACHINE - MET TIMER CONTROLLER
MACHINE À FUMÉE DMX - AVEC CONTRÔLEUR DE MINUTERIE
MÁQUINA DE HUMO CONTROLADO POR DMX CON TEMPORIZADOR
DMX-GESTEUERTE NEBELMASCHINE MIT TIMER



USER MANUAL	3
GEBRUIKERSHANDLEIDING	7
MODE D'EMPLOI	11
MANUAL DEL USUARIO	15
BEDIENUNGSANLEITUNG	19



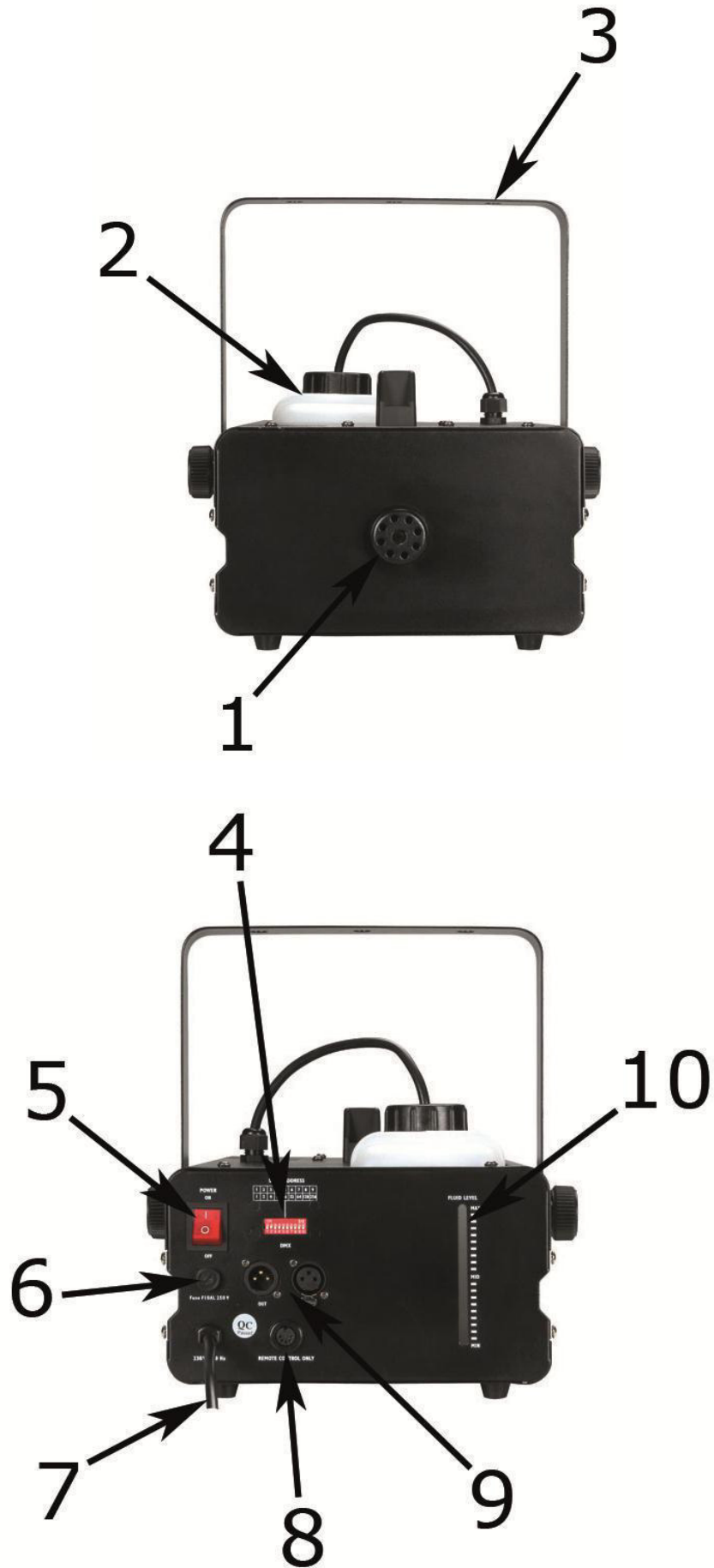

USER MANUAL

1. Introduction

To all residents of the European Union

Important environmental information about this product



This symbol on the device or the package indicates that disposal of the device after its lifecycle could harm the environment. Do not dispose of the unit (or batteries) as unsorted municipal waste; it should be taken to a specialized company for recycling. This device should be returned to your distributor or to a local recycling service. Respect the local environmental rules.

■ If in doubt, contact your local waste disposal authorities.

Thank you for choosing HQPower™! Please read the manual thoroughly before bringing this device into service. If the device was damaged in transit, do not install or use it and contact your dealer.

2. Safety Instructions

	Be very careful during the installation: touching live wires can cause life-threatening electroshocks.
	Do not touch the device during operation as the housing heats up.
	Indoor use only. Keep this device away from rain, moisture, splashing and dripping liquids.
	Always disconnect mains power when device not in use or when servicing or maintenance activities are performed. Handle the power cord by the plug only.

- Damage caused by disregard of certain guidelines in this manual is not covered by the warranty and the dealer will not accept responsibility for any ensuing defects or problems.
- A qualified technician should install and service this device.
- Do not switch the device on immediately after it has been exposed to changes in temperature. Protect the device against damage by leaving it switched off until it has reached room temperature.
- This device falls under protection class 1. It is therefore essential that the device be earthed. Have a qualified person carry out the electric connection.
- Make sure that the available voltage does not exceed the voltage stated in the specifications of this manual.
- If the supply cord is damaged, it must be replaced by the manufacturer, its service agent or similarly qualified person in order to avoid a hazard.
- Note that damage caused by user modifications to the device is not covered by the warranty.
- Mechanical wear is not covered by warranty.
- This appliance is only to be used with the recommended vaporizing medium. The use of other substances may give rise to a toxic or fire risk.
- This appliance can be used by children aged from 8 years and above and persons with reduced physical, sensory or mental capabilities or lack of experience and knowledge if they have been given supervision or instruction concerning use of the appliance in a safe way and understand the hazards involved. Children shall not play with this appliance. Cleaning and user maintenance shall not be made by children without supervision.

3. General Guidelines

Refer to the **Velleman® Service and Quality Warranty** on the last pages of this manual.

- This device is designed for professional use on stage, in discos, theatres, etc. The **VDP2000SMT** should only be used indoors with an alternating current of max. 230 V~, 50 Hz.
- Fog and smoke machine are not designed for permanent operation: regular operation breaks will prolong their lives.
- Do not shake the device. Avoid brute force when installing or operating the device.
- Select a location where the device is protected against extreme heat, dust and moisture.
- Use an appropriate safety cable to fix the device (e.g. **VDLSC8**).

- Familiarise yourself with the functions of the device before actually using it. Do not allow operation by unqualified people. Any damage that may occur will most probably be due to unprofessional use of the device.
- Use the original packaging if the device is to be transported.
- All modifications of the device are forbidden for safety reasons.
- Only use the device for its intended purpose. All other uses may lead to short circuits, burns, electroshocks, crash, etc. Using the device in an unauthorised way will void the warranty.

4. Features

- a compact and powerful smoke machine with integrated timer
- emits thick bursts of fog
- easy to control using the manual fog button or included timer remote

5. Overview

Refer to the illustrations on page 2 of this manual.

1	smoke output
2	reservoir cap
3	mounting bracket
4	DMX switches
5	on-off switches

6	fuse
7	power cord
8	RC input connector
9	DMX input and output
10	fluid level window

6. Mounting the Device

- Have the device installed by a qualified person, respecting EN 60598-2-17 and all other applicable norms.
- The carrying construction must be able to support 10 times the weight of the device for 1 hour without deforming.
- When choosing a location for your device, make sure to avoid a location exposed to vibrations, dust, hot and cold temperatures, and dampness. In addition, no powerful transformers or motors must be set up close to the device.
- When installing or setting up the device, make sure that neither the power cable nor the remote control cable is squashed or damaged by any sharp edges.
- Make sure there is no flammable material within a 0.5 m radius of the device.
- Make sure the fog outlet is not directed towards persons, animals or open fires. The discharged hot vapour can cause burns (keep a safety distance of min. 0.5 m).
- To ensure sufficient ventilation, keep a minimum distance of approximately 20 cm to other objects around the device and do not cover the ventilation openings.
- Always place the device on a stable surface. The device must be operated in a horizontal position (max. tilt of 15°) so that the tank does not lose fluid when it is filled or operated.
- Install the device in a location with few passers-by that is inaccessible to unauthorised persons.
- Have a qualified electrician carry out the electric connection.
- Connect the device to the mains with the power plug. Do not connect it to a dimming pack.
- The installation has to be approved by an expert before the device is taken into service.

7. Operation

7.1 Preparing the Smoke Machine

1. Open the tank and fill with a high-quality fog liquid. We recommend using one of following liquids:

standard smoke liquid	VDLSL5 (5 L)
high-density smoke liquid	VDLSLH5 (5 L)
pro high-density smoke liquid	VDLSLHT5 (5 L)
cleaning liquid	VDLCL

2. Close the tank to avoid impurities polluting the cleaning liquid.
3. Insert the power plug into the mains.

7.2 Using the Smoke Machine

1. Switch on the smoke machine and wait for it to warm up. The green LED will light when the smoke machine is ready-for-use.
2. Use the remote controller to control the smoke output.

remote control functions	
1	interval and output time adjustment
2	interval and output time switch
3	smoke output adjustment
4	smoke output adjustment switch
5	100 % smoke output switch

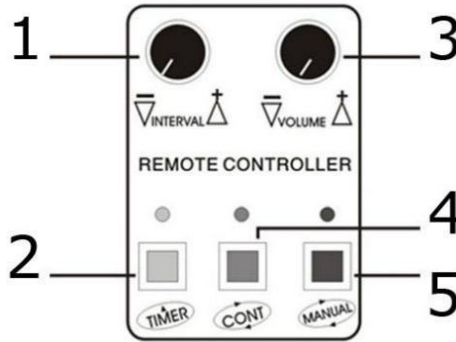

3. Always switch off the smoke machine after use.

7.3 DMX Mode

DMX Switches

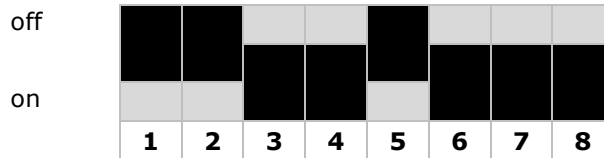

DMX Switch Value

switch	value
1	1
2	2
3	4
4	8
5	16
6	32
7	64
8	128

DMX Address

The DMX address is formed by adding up the value of the different switched on DMX switches. In the example above, the DMX address is 1 + 2 + 16 = 19.

DMX Connection

- Multiple smoke machines can be linked through serial linking. Connect the 3-pin XLR output of the smoke machine to the 3-pin XLR input of the next smoke machine in the series using a high-quality, two-core, screened cable (not included).

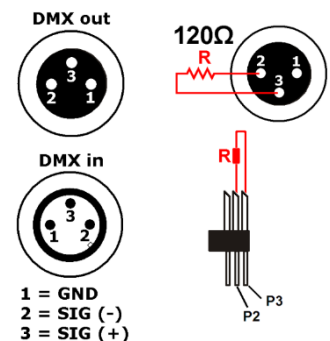

DMX Chain with Terminator

- A DMX terminator is recommended for installations where the DMX cable has to run a long distance or used in an electrically noisy environment (e.g. discos). The terminator prevents corruption of the digital control signal by electrical noise. The DMX terminator is simply an XLR plug with a 120 Ω resistor between pins 2 and 3, which is then plugged into the XLR output socket of the last device in the chain.

8. Cleaning and Maintenance

- All screws should be tightened and free of corrosion.
- The housing, visible parts, mounting supports and the installation location (e.g. ceiling, suspension, trussing) should not be deformed, modified or tampered with e.g. do not drill extra holes in mounting supports, do not change the location of the connections.
- Moving mechanic parts must not show any signs of wear and tear.
- The electric power supply cables must not show any damage. Have a qualified technician maintain the device.
- Disconnect the device from the mains prior to maintenance activities.
- Clean the device regularly by running it with a mixture of 20 % vinegar and 80 % distilled water after each 40 hours of running.
- Wipe the device regularly with a moist, lint-free cloth. Do not use alcohol or solvents.
- There are no user-serviceable parts, apart from the fuse.
- Contact your dealer for spare parts if necessary.

Replacing the Fuse

Only replace the fuse by a fuse of the same type and rating.

1. Before replacing the fuse, switch off the device and unplug the mains lead.
2. Unscrew the fuse holder with the appropriate screwdriver.
3. Remove the old fuse and install the new fuse in the fuse holder.
4. Replace the fuse holder in the housing and tighten it.

9. Technical Specifications

power supply	230 V~, 50 Hz
power consumption	2000 W
warm-up time	2.5 min.
smoke output	\pm 560 m ³ /min.
tank capacity	1.9 L
dimensions	430 x 305 x 200 mm
weight	6.5 kg

Use this device with original accessories only. Velleman nv cannot be held responsible in the event of damage or injury resulting from (incorrect) use of this device. For more info concerning this product and the latest version of this manual, please visit our website www.hqpower.eu. The information in this manual is subject to change without prior notice.

© COPYRIGHT NOTICE

The copyright to this manual is owned by Velleman nv. All worldwide rights reserved. No part of this manual may be copied, reproduced, translated or reduced to any electronic medium or otherwise without the prior written consent of the copyright holder.

GEBRUIKERSHANDLEIDING

1. Inleiding

Aan alle burgers van de Europese Unie

Belangrijke milieu-informatie betreffende dit product



Dit symbool op het toestel of de verpakking geeft aan dat, als het na zijn levenscyclus wordt weggeworpen, dit toestel schade kan toebrengen aan het milieu. Gooi dit toestel (en eventuele batterijen) niet bij het gewone huishoudelijke afval; het moet bij een gespecialiseerd bedrijf terechtkomen voor recyclage. U moet dit toestel naar uw dealer of naar een lokaal recyclagepunt brengen. Respecteer de plaatselijke milieuwetgeving.

Hebt u vragen, contacteer dan de plaatselijke autoriteiten betreffende de verwijdering.

Dank u voor uw aankoop! Lees deze handleiding grondig voor u het toestel in gebruik neemt. Werd het toestel beschadigd tijdens het transport, installeer het dan niet en raadpleeg uw dealer.

2. Veiligheidsinstructies

	Wees voorzichtig bij de installatie: raak geen kabels aan die onder stroom staan, om dodelijke elektroshocks te vermijden.
	Raak het toestel niet aan wanneer het in gebruik is: de behuizing wordt warm.
	Gebruik het toestel enkel binnenshuis. Bescherm dit toestel tegen regen, vochtigheid en opspattende vloeistoffen.
	Trek de stekker uit het stopcontact voordat u het toestel reinigt of als u het niet gebruikt. Houd de voedingskabel altijd vast bij de stekker en niet bij de kabel.

- De garantie geldt niet voor schade door het negeren van bepaalde richtlijnen in deze handleiding en uw dealer zal de verantwoordelijkheid afwijzen voor defecten of problemen die hier rechtstreeks verband mee houden.
- Laat dit toestel installeren en onderhouden door een geschoolde technicus.
- Het is beter om het toestel niet onmiddellijk in te schakelen nadat het werd blootgesteld aan temperatuurschommelingen. Om beschadiging te vermijden, moet u wachten tot het toestel de kamertemperatuur heeft bereikt.
- Dit toestel valt onder beschermingsklasse 1. Het toestel moet dus geaard zijn. Een geschoolde technicus moet de elektrische aansluiting uitvoeren.
- De beschikbare netspanning mag niet hoger zijn dan de spanning in de specificaties achteraan de handleiding.
- Indien de voedingskabel beschadigd is, dan moet deze door de fabrikant, diens servicedienst, of een gelijkwaardig bekwaam persoon vervangen worden om gevaar te voorkomen.
- Schade door wijzigingen die de gebruiker heeft aangebracht aan het toestel valt niet onder de garantie.
- Mechanische slijtage valt niet onder de garantie.
- Gebruik het toestel enkel met de aanbevolen rookvloeistof. Het gebruik van andere vloeistoffen kan leiden tot een gezondheidsrisico of brandgevaar.
- Dit toestel is geschikt voor gebruik door kinderen vanaf 8 jaar, door personen met fysieke, zintuiglijke of verstandelijke beperkingen, of door personen met gebrek aan ervaring en kennis, op voorwaarde dat dit onder toezicht gebeurt van een persoon die verantwoordelijk is voor hun veiligheid of hun aanwijzingen heeft gegeven, hoe zij het toestel moeten gebruiken en zich bewust zijn van de risico's die het gebruik van het toestel met zich meebrengt.
Kinderen mogen niet met het toestel spelen.
Reiniging en onderhoud mogen niet worden uitgevoerd door kinderen zonder toezicht.

3. Algemene richtlijnen

Raadpleeg de **Velleman® service- en kwaliteitsgarantie** achteraan deze handleiding.

- Dit toestel is ontworpen voor professioneel gebruik op podia, in disco's, theaters, enz. Gebruik de **VDP2000SMT** enkel binnenshuis met een wisselspanning van max. 230 V~, 50 Hz.
- Nevel- en rookmachines zijn niet geschikt voor permanent gebruik: regelmatige onderbrekingen verlengen de levensduur.
- Schud het toestel niet. Vermijd brute kracht tijdens de installatie of de bediening van het toestel.

- Installeer het toestel weg van extreme temperaturen, vochtigheid en stof.
- Maak het toestel vast met een geschikte veiligheidskabel (bvb. **VDLSC8**).
- Leer eerst de functies van het toestel kennen voor u het gaat gebruiken. Ongeschoolde personen mogen dit toestel niet gebruiken. Meestal is beschadiging het gevolg van onprofessioneel gebruik van het toestel.
- Gebruik de oorspronkelijke verpakking tijdens het transport.
- Om veiligheidsredenen mag u geen wijzigingen aanbrengen aan het toestel.
- Gebruik het toestel enkel waarvoor het gemaakt is. Andere toepassingen kunnen leiden tot kortsluitingen, brandwonden, elektrische schokken, enz. De garantie vervalt automatisch bij ongeoorloofd gebruik.

4. Eigenschappen

- een compacte en krachtige rookmachine met geïntegreerde timer
- geeft flinke rookstoten af
- gemakkelijk in gebruik dankzij de manuele rookknop en de meegeleverde timerbediening

5. Omschrijving

Raadpleeg de afbeeldingen op pagina 2 van deze handleiding.

1	rookuitstoot
2	reservoirdop
3	montagebeugel
4	DMX-schakelaars
5	aan/uit-schakelaars

6	zekering
7	voedingskabel
8	RC-ingangsaansluiting
9	DMX-in-en uitgang
10	vloeistofniveau-indicator

6. Het toestel monteren

- Laat het toestel installeren door een geschoolde technicus, conform EN 60598-2-17 en andere toepasselijke normen.
- De draagconstructie waaraan het toestel wordt bevestigd, moet gedurende 1 uur 10 x het gewicht van dit toestel kunnen dragen zonder te vervormen.
- Kies een montageplaats beschermd tegen trillingen, stof, warme en koude temperaturen, en vocht. Verwijder bovendien alle krachtige transformatoren of motoren in de buurt van het toestel.
- Zorg ervoor dat tijdens de installatie van het toestel de voedingskabel noch de kabel van de controller beschadigd geraken.
- Verwijder al het brandbaar materiaal in een straal van 0.5 m rond het toestel.
- Zorg ervoor dat de rookuitlaat niet op mensen, dieren of open vuur gericht is. De hete stoom die vrijkomt, kan brandwonden veroorzaken (respecteer een veiligheidsafstand van minstens 0.5 m).
- Verwijder elk toestel in een straal van 20 cm rond de rookmachine en bedek nooit de ventilatieopeningen om voldoende koeling te garanderen.
- Plaats het toestel altijd op een stabiel oppervlak. Gebruik het toestel in een horizontale positie (max. 15° helling), om te voorkomen dat er vloeistof uit het reservoir loopt tijdens het vullen of het gebruik.
- Installeer dit toestel op een plaats waar weinig mensen voorbijkomen en die niet toegankelijk is voor onbevoegden.
- Laat het toestel aansluiten door een geschoolde elektricien.
- Sluit het toestel via de stekker aan op het lichtnet. Sluit het niet aan op een dimmerpack.
- De installatie moet voor het eerste gebruik gekeurd worden door een expert.

7. Gebruik

7.1 De rookmachine voorbereiden

1. Open het reservoir en vul met een hoogwaardige rookvloeistof. Gebruik een van de volgende vloeistoffen:

standaard rookvloeistof	VDLSL5 (5 L)
rookvloeistof met hoge dichtheid	VDLSLH5 (5 L)
professionele rookvloeistof met hoge dichtheid	VDLSLHT5 (5 L)
reinigingsvloeistof	VDLCL

2. Sluit het reservoir zodat er geen onzuiverheden de reinigingsvloeistof kunnen verontreinigen.
3. Steek de stekker in het stopcontact.

7.2 De rookmachine gebruiken

1. Schakel de rookmachine in en wacht tot het toestel opwarmt. De groene led licht op wanneer de rookmachine gebruiksklaar is.
2. Gebruik de controller om de rookuitstoot te regelen.

functies van de controller	
1	instelknop interval
2	timerfunctie
3	instelknop debiet
4	schakelaar rookuitstoot
5	schakelaar 100 % rookuitstoot

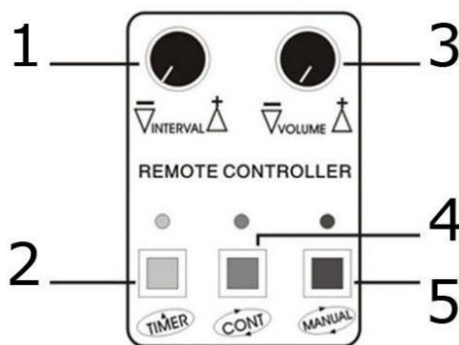

3. Schakel de rookmachine altijd uit na gebruik.

7.3 DMX-modus

DMX-schakelaars

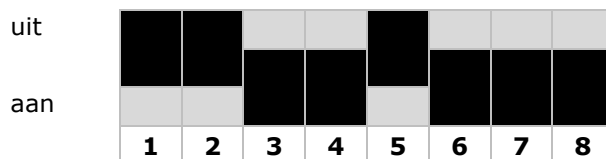

DMX-waarde

schakelaar	waarde
1	1
2	2
3	4
4	8
5	16
6	32
7	64
8	128

DMX-adres

Het DMX-adres wordt gevormd door het optellen van de waarde van de verschillende geactiveerde DMX-schakelaars. In het bovenstaande voorbeeld is het DMX-adres $1 + 2 + 16 = 19$.

DMX-aansluiting

- U kunt verscheidene rookmachines aan elkaar koppelen met behulp van een seriële koppeling. Sluit de 3-pin XLR-uitgang van een rookmachine aan op de 3-pin XLR-ingang van de volgende rookmachine. Gebruik hiervoor een 2-aderige afgeschermd kabel van goede kwaliteit (niet meegeleverd).

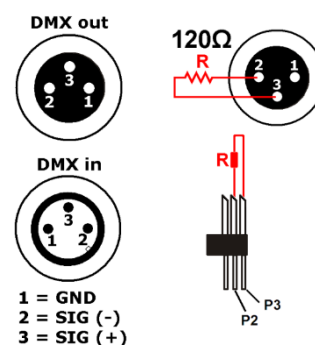

DMX-ketting met eindweerstand

- Een DMX-eindweerstand is aanbevolen als de DMX-kabel vrij lang is of wordt gebruikt in een omgeving met veel elektrische ruis (bv. een discotheek). De eindweerstand voorkomt corruptie van het digitale controlesignaal door elektrische ruis. De DMX-eindweerstand is niets meer dan een XLR-stekker met een weerstand van 120 Ω van pin 2 naar 3. Deze XLR-stekker wordt dan aangesloten op de XLR-uitgang van het laatste toestel in de reeks.

8. Reiniging en onderhoud

- Alle gebruikte schroeven moeten goed zijn aangespannen en mogen geen sporen van roest vertonen.
- De behuizing, de zichtbare onderdelen, de montagebeugels en de montageplaats (bv. het plafond of het gebinte) mogen niet vervormd zijn of aangepast worden (geen extra gaten boren in montagebeugels, aansluitingen niet verplaatsen, enz.).
- Mechanisch bewegende delen mogen geen sporen van slijtage vertonen en mogen niet onregelmatig bewegen.
- De voedingskabels mogen niet beschadigd zijn. Laat het toestel onderhouden door een geschoolde technicus.
- Trek de stekker uit het stopcontact voor u aan onderhoudswerkzaamheden begint.
- Reinig het toestel regelmatig met een mengsel van 20 % azijn en 80 % gedistilleerd water na 40 uur gebruik.
- Maak het toestel geregeld schoon met een vochtige, niet pluizende doek. Gebruik geen alcohol of oplosmiddelen.
- Er zijn geen onderdelen in het toestel die door de gebruiker gerepareerd kunnen worden, behalve de zekering.
- Bestel eventuele reserveonderdelen bij uw dealer.

De zekering vervangen

Vervang een gesprongen zekering enkel door een zekering van hetzelfde type en met hetzelfde vermogen.

1. Schakel het toestel uit en trek de stekker uit het stopcontact voor u de zekering vervangt.
2. Schroef de zekeringhouder los met de geschikte schroevendraaier.
3. Verwijder de oude zekering en plaats de nieuwe zekering in de zekeringhouder.
4. Plaats de zekeringhouder terug en draai vast.

9. Technische specificaties

voeding	230 V~, 50 Hz
verbruik	2000 W
opwarmtijd	2.5 min.
rookuitstoot	\pm 560 m ³ /min.
inhoud reservoir	1.9 L
afmetingen	430 x 305 x 200 mm
gewicht	6.5 kg

Gebruik dit toestel enkel met originele accessoires. Velleman nv is niet aansprakelijk voor schade of kwetsuren bij (verkeerd) gebruik van dit toestel. Voor meer informatie over dit product en de laatste versie van deze handleiding, zie www.hqpower.eu. De informatie in deze handleiding kan te allen tijde worden gewijzigd zonder voorafgaande kennisgeving.

© AUTEURSRECHT

Velleman nv heeft het auteursrecht voor deze handleiding. Alle wereldwijde rechten voorbehouden. Het is niet toegestaan om deze handleiding of gedeelten ervan over te nemen, te kopiëren, te vertalen, te bewerken en op te slaan op een elektronisch medium zonder voorafgaande schriftelijke toestemming van de rechthebbende.

MODE D'EMPLOI

1. Introduction

Aux résidents de l'Union européenne

Informations environnementales importantes concernant ce produit







Ce symbole sur l'appareil ou l'emballage indique que l'élimination d'un appareil en fin de vie peut polluer l'environnement. Ne pas jeter un appareil électrique ou électronique (et des piles éventuelles) parmi les déchets municipaux non sujets au tri sélectif ; une déchetterie traitera l'appareil en question. Renvoyer l'appareil à votre fournisseur ou à un service de recyclage local. Il convient de respecter la réglementation locale relative à la protection de l'environnement.

En cas de questions, contacter les autorités locales pour élimination.

Nous vous remercions de votre achat ! Lire attentivement le présent mode d'emploi avant la mise en service de l'appareil. Si l'appareil a été endommagé pendant le transport, ne pas l'installer et consulter votre revendeur.

2. Consignes de sécurité

	Être prudent lors de l'installation: toucher un câble sous tension peut causer des électrochocs mortels.
	Ne pas toucher l'appareil lorsqu'il est en service : le boîtier chauffe !
	Utiliser cet appareil uniquement à l'intérieur. Protéger de la pluie, de l'humidité et des projections d'eau.
	Toujours débrancher l'appareil s'il n'est pas utilisé et avant le nettoyage ou l'entretien. Tirer sur la fiche pour débrancher l'appareil ; non pas le câble.

- La garantie ne s'applique pas aux dommages survenus en négligeant certaines directives de ce mode d'emploi et votre revendeur déclinera toute responsabilité pour les problèmes et les défauts qui en résultent.
- Confier l'installation et l'entretien à un technicien qualifié.
- Ne pas brancher immédiatement l'appareil après exposition à des variations de température. Afin d'éviter des dommages, attendre jusqu'à ce que l'appareil ait atteint la température ambiante.
- Cet appareil ressort à la classe de protection 1. L'appareil doit donc être mis à la terre. Un technicien qualifié doit établir la connexion électrique.
- S'assurer que la tension ne dépasse pas la tension spécifiée dans les spécifications de ce mode d'emploi.
- Un cordon d'alimentation endommagé doit être remplacé par le fabricant, un technicien ou une autre personne qualifiée pour éviter tout danger.
- Les dommages occasionnés par des modifications par le client ne tombent pas sous la garantie.
- L'usure mécanique ne tombe pas sous la garantie.
- L'appareil ne doit être utilisé qu'avec le produit de vaporisation recommandé. L'usage d'autres substances peut entraîner des risques toxiques ou des risques d'incendie.
- Cet appareil peut être utilisé par des enfants âgés de 8 ans et plus et des personnes manquant d'expérience et de connaissances ou dont les capacités physiques, sensorielles ou mentales sont réduites, si elles ont été formées et encadrées quant à l'utilisation de l'appareil d'une manière sûre et connaissent les risques encourus. Les enfants ne doivent pas jouer avec l'appareil. Le nettoyage et l'entretien ne doivent pas être effectués par des enfants à moins qu'ils ne soient supervisés.

3. Directives générales

Se référer à la **garantie de service et de qualité Velleman®** en fin de ce mode d'emploi.

- Cet appareil a été développé pour un usage professionnel dans des discothèques, des théâtres, etc. Utiliser le **VDP2000SMT** à l'intérieur et uniquement avec une source de courant CA de max. 230 V~, 50 Hz.
- Les fumigènes et machines à fumée ne sont pas conçus pour une opération continue : des pauses régulières prolongeront la durée de vie.
- Éviter de secouer l'appareil. Éviter d'exercer une force excessive et traiter l'appareil avec circonspection pendant l'installation ou l'opération.
- Choisir un endroit où l'appareil est protégé contre la poussière, l'humidité, et des températures extrêmes.

- Utiliser un câble de sécurité approprié pour fixer l'appareil (p. ex. **VDLSC8**).
- Se familiariser avec le fonctionnement de l'appareil avant de l'utiliser. Ne pas permettre aux personnes non qualifiées d'opérer cet appareil. La plupart des dégâts sont causés par un usage non professionnel de l'appareil.
- Transporter l'appareil dans son emballage originel.
- Toute modification est interdite pour des raisons de sécurité.
- N'utiliser l'appareil qu'à sa fonction prévue. Tout autre usage peut causer des courts-circuits, des brûlures, des électrochocs etc. Un usage impropre annule d'office la garantie.

4. Caractéristiques

- machine à fumée compacte et puissante avec minuterie intégrée
- grands volumes de fumée
- usage facile grâce au bouton de fumée manuel et à la minuterie intégrée

5. Description

Se référer aux illustrations en page 2 de ce mode d'emploi.

1	débit de fumée	6	fusible
2	bouchon de réservoir	7	câble d'alimentation
3	support de montage	8	connecteur d'entrée RC
4	interrupteurs DMX	9	entrée et sortie DMX
5	interrupteurs marche-arrêt	10	indicateur de niveau de liquide

6. Montage de l'appareil

- Un technicien qualifié doit installer l'appareil en respectant la norme EN 60598-2-17 et toute autre norme applicable.
- La construction portante de l'appareil doit être capable de supporter 10 fois le poids de l'appareil pendant une heure, sans qu'une déformation de la construction en résulte.
- Choisir un emplacement de montage protégé contre les vibrations, la poussière, les températures hautes et basses, et l'humidité. Enlever aussi les transformateurs et moteurs puissants à proximité de l'appareil.
- Lors de l'installation ou configuration de l'appareil, veiller à ce que ni le cordon d'alimentation ni le câble de la commande à distance ne soit endommagé.
- Enlever tout matériau inflammable dans un rayon de 0.5 m autour de l'appareil.
- Ne pas diriger la sortie de fumée vers les personnes, les animaux ou flammes nues. La vapeur chaude dégagée peut causer des brûlures (respecter une distance de sécurité minimale de 0.5 m).
- Enlever tout objet dans un rayon de 20 cm autour de l'appareil et ne pas boucher les fentes de ventilation afin d'assurer une ventilation suffisante.
- Toujours placer l'appareil sur une surface stable. L'appareil doit être utilisé dans une position horizontale (inclinaison max. de 15°), pour éviter que du liquide ne s'échappe du réservoir en le remplissant ou durant l'opération.
- Installer l'appareil à un endroit où il n'y a pas beaucoup de passage et inaccessible à des personnes non autorisées.
- Un électricien qualifié doit établir la connexion électrique.
- Brancher l'appareil sur le réseau électrique par la fiche d'alimentation. Ne pas le brancher sur un bloc de puissance.
- Un expert doit approuver l'installation avant qu'elle puisse être mise en service.

7. Emploi

7.1 Préparer la machine à fumée

1. Ouvrir le réservoir et remplir avec un liquide fumigène de haute qualité. Il est conseillé d'utiliser un des liquides suivants :

liquide fumigène standard	VDLSL5 (5 L)
liquide fumigène à haute densité	VDLSLH5 (5 L)
liquide fumigène professionnel à haute densité	VDLSLHT5 (5 L)
liquide nettoyant	VDLCL

2. Refermer le réservoir pour éviter que des impuretés ne s'infiltrant dans le liquide nettoyant.
3. Brancher la fiche secteur sur la prise électrique.

7.2 Utiliser la machine à fumée

1. Activer la machine à fumée et attendre la mise en température. La LED verte s'allume lorsque la machine à fumée est prête à l'emploi.
2. Utiliser la télécommande pour contrôler le débit de fumée.

boutons de réglage	
1	réglage de délai
2	sélecteur de pilotage avec minuterie
3	réglage de débit
4	sélecteur de débit
5	dégagement maximal de fumée (100 %)

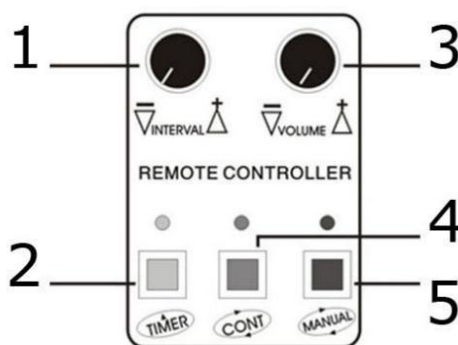

3. Toujours éteindre la machine à fumée après utilisation.

7.3 Mode DMX

Interrupteurs DMX

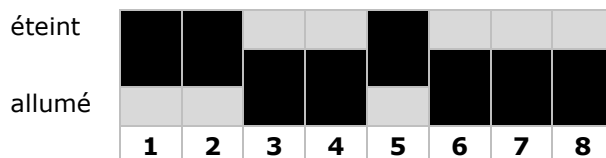

Valeur DMX

interrupteur	valeur
1	1
2	2
3	4
4	8
5	16
6	32
7	64
8	128

Adresse DMX

L'adresse DMX est formée en additionnant la valeur des différents interrupteurs DMX activés. Dans l'exemple ci-dessus, l'adresse DMX est 1 + 2 + 16 = 19.

Connexion DMX

- Il est possible de relier plusieurs appareils à partir d'une connexion sérielle. Connecter un câble à fiche XLR 3 broches à la sortie XLR femelle 3 broches du canon à fumée et l'autre fiche XLR mâle 3 broches points à l'entrée du prochain canon à fumée dans la série. Utiliser un câble de connexion blindé à 2 conducteurs d'une haute qualité (non inclus).

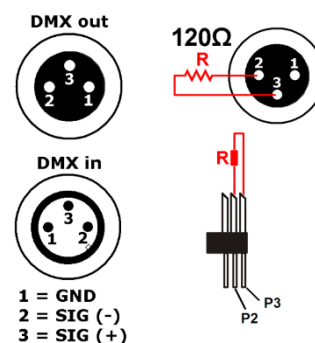

Série DMX avec résistance de terminaison

- Une résistance de terminaison DMX est à recommander si le câble DMX doit couvrir une grande distance ou s'il est utilisé dans un environnement avec beaucoup de bruit électrique (p. ex. une discothèque). La résistance de terminaison prévient la corruption du signal de contrôle numérique par le bruit électrique. La résistance de terminaison DMX n'est rien d'autre qu'une fiche XLR avec une résistance de 120 Ω de broche 2 vers broche 3, qui est à son tour connectée à la sortie XLR du dernier appareil de la série.

8. Nettoyage et entretien

- Serrer toutes les vis et vérifier qu'elles ne rouillent pas.
- Le boîtier, les parties extérieures, les supports de montage et la construction portante ne peuvent pas être déformés, adaptés ou bricolés (p. ex. ne pas forer de trous additionnels dans un support, ne pas déplacer les connexions, etc.).
- Les parties mécaniques mobiles ne peuvent pas être usées ou bouger de manière irrégulière.
- Les câbles d'alimentation électriques ne peuvent pas être endommagés. Un technicien qualifié doit réviser l'appareil.
- Débrancher l'appareil avant chaque entretien.
- Après une utilisation continue de 40 heures, nettoyer l'appareil régulièrement avec un mélange de 20 % de vinaigre et 80 % d'eau distillée.
- Essuyer régulièrement l'appareil avec un chiffon humide non pelucheux. Éviter l'usage d'alcool et de solvants.
- Il n'y a aucune pièce réparable par l'utilisateur sauf le fusible.
- Commander des pièces de rechange éventuelles chez votre revendeur.

Remplacer le fusible

Remplacer le fusible défectueux par un exemplaire du même type et avec la même puissance nominale.

1. Déconnecter l'appareil du réseau avant de remplacer le fusible.
2. Dévisser le porte-fusible avec le tournevis approprié.
3. Retirer le fusible défectueux et installer le nouveau fusible dans le porte-fusible.
4. Remettre le porte-fusible et serrer avec le tournevis.

9. Spécifications techniques

alimentation	230 V~, 50 Hz
consommation	2000 W
temps de chauffe	2.5 min.
débit de fumée	$\pm 560 \text{ m}^3/\text{min}$.
capacité du réservoir	1.9 L
dimensions	430 x 305 x 200 mm
poids	6.5 kg

N'employer cet appareil qu'avec des accessoires d'origine. La SA Velleman ne peut, dans la mesure conforme au droit applicable être tenue responsable des dommages ou lésions (directs ou indirects) pouvant résulter de l'utilisation de cet appareil. Pour plus d'information concernant cet article et la dernière version de ce mode d'emploi, visiter notre site web www.hqpower.eu. Toutes les informations présentées dans ce mode d'emploi peuvent être modifiées sans notification préalable.

© DROITS D'AUTEUR

SA Velleman est l'ayant droit des droits d'auteur de ce mode d'emploi. Tous droits mondiaux réservés. Toute reproduction, traduction, copie ou diffusion, intégrale ou partielle, du contenu de ce mode d'emploi par quelque procédé ou sur tout support électronique que ce soit est interdite sans l'accord préalable écrit de l'ayant droit.

MANUAL DEL USUARIO

1. Introducción

A los ciudadanos de la Unión Europea

Importantes informaciones sobre el medio ambiente concerniente a este producto







Este símbolo en este aparato o el embalaje indica que, si tira las muestras inservibles, podrían dañar el medio ambiente. No tire este aparato (ni las pilas, si las hubiera) en la basura doméstica; debe ir a una empresa especializada en reciclaje. Devuelva este aparato a su distribuidor o a la unidad de reciclaje local. Respete las leyes locales en relación con el medio ambiente.

Si tiene dudas, contacte con las autoridades locales para residuos.

¡Gracias por elegir HQPower™! Lea atentamente las instrucciones del manual antes de usar el aparato. Si ha sufrido algún daño en el transporte no lo instale y póngase en contacto con su distribuidor.

2. Instrucciones de seguridad

	Cuidado durante la instalación: puede sufrir una peligrosa descarga eléctrica al tocar un cable conectado a la red eléctrica
	¡No toque el aparato durante su operación: la caja se calienta!
	Utilice el aparato sólo en interiores. No exponga este equipo a lluvia, humedad ni a ningún tipo de salpicadura o goteo.
	Desconecte siempre el aparato de la red eléctrica si no va a usarlo durante un largo período de tiempo y antes de su limpieza o mantenimiento. Tire siempre del enchufe para desconectar el cable de red, nunca del propio cable.

- Los daños causados por descuido de las instrucciones de seguridad de este manual invalidarán su garantía y su distribuidor no será responsable de ningún daño u otros problemas resultantes.
- La instalación y el mantenimiento deben ser realizados por un técnico cualificado.
- No conecte el aparato si ha estado expuesto a grandes cambios de temperatura. Espere hasta que el aparato llegue a la temperatura ambiente.
- Este aparato pertenece a la clase de protección 1. Por lo tanto, es esencial que el aparato esté puesto a tierra. La conexión eléctrica debe llevarla a cabo un técnico cualificado.
- Asegúrese de que la tensión de red no sea mayor que la tensión indicada en las especificaciones.
- Un cable de alimentación dañado debe ser reemplazado por el distribuidor, un técnico u otra persona cualificada para evitar cualquier peligro.
- Los daños causados por modificaciones no autorizadas, no están cubiertos por la garantía.
- El desgaste mecánico no está cubierto por la garantía.
- Utilice el aparato sólo con el líquido de humo recomendado. El uso de otros líquidos podría causar un humo tóxico o incluso un incendio.
- Este aparato no es apto para niños menores de 8 años ni para personas con capacidades físicas, sensoriales o mentales reducidas ni para personas con una falta de experiencia y conocimientos del producto, salvo si están bajo la vigilancia de una persona que pueda garantizar la seguridad.
Nunca deje que los niños jueguen con este aparato.
Nunca deje que los niños limpien o manipulen el aparato sin supervisión.

3. Normas generales

Véase la **Garantía de servicio y calidad Velleman®** al final de este manual del usuario.

- Este aparato ha sido diseñado para uso profesional en una discoteca, un teatro, etc. Utilice la **VDP2000SMT** sólo en interiores y conéctela a una fuente de corriente CA de máx. 230 V~, 50 Hz.
- Máquinas de humo no han sido diseñadas para un uso ininterrumpido. Introduzca frecuentemente una pausa para prolongar la vida del aparato. Introduzca frecuentemente una pausa para prolongar la vida del aparato.
- No agite el aparato. Evite usar excesiva fuerza durante la instalación y el uso.
- Seleccione un lugar de montaje donde el aparato no esté expuesto a polvo, humedad y calor extremo.
- Fije el aparato con un cable de seguridad adecuado (p.ej. **VDLSC8**).
- Familiarícese con el funcionamiento del aparato antes de utilizarlo. Sólo personas cualificadas pueden manejar este aparato. La mayoría de los daños son causados por un uso inadecuado.

- Transporte el aparato en su embalaje original.
- Por razones de seguridad, las modificaciones no autorizadas del aparato están prohibidas.
- Utilice sólo el aparato para las aplicaciones descritas en este manual. Utilice sólo la manguera luminosa para aplicaciones descritas en este manual a fin de evitar p.ej. cortocircuitos, quemaduras, descargas eléctricas, etc. Su uso incorrecto anula la garantía completamente.

4. Características

- máquina de humo compacta y potente con temporizador incorporado
- alto volumen de salida de humo
- fácil uso gracias al botón de humo manual o el temporizador incorporado

5. Descripción

Véase las figuras en la página 2 de este manual del usuario.

1	salida de humo
2	tapa del depósito
3	soporte
4	interruptores DMX
5	interruptores ON/OFF

6	fusible
7	cable de alimentación
8	conector de entrada RC
9	entrada y salida DMX
10	indicación del nivel del líquido

6. Montaje del aparato

- Respete la directiva EN 60598-2-17 y toda norma nacional antes de instalar el aparato. La instalación debe ser realizada por un técnico especializado.
- El soporte donde irá el aparato, debe ser capaz de sostener 10 veces el peso de éste durante una hora, sin que se produzca una deformación de dicho soporte.
- Seleccione un lugar de montaje donde el aparato no esté expuesto a vibraciones, polvo, temperaturas extremas y humedad. Además, asegúrese de que no se encuentren potentes transformadores o motores en los alrededores del aparato.
- Asegúrese de que ni el cable de alimentación ni el cable del mando a distancia estén aprisionados y protéjalos contra posibles daños causados por algún tipo de superficie afilada durante la instalación.
- Quite todo material inflamable en un radio de 0,5 m alrededor del aparato.
- Nunca dirija la salida de humo directamente a personas, animales o fuegos. El humo caliente podría causar quemaduras (mantenga una distancia de seguridad de mín. 0.5 m)
- Para asegurarse de contar con suficiente ventilación, mantenga libre un espacio de mín. 20 cm alrededor del aparato y no cubra los orificios de ventilación.
- Instale el aparato siempre en una superficie estable. Asegúrese de que el aparato esté instalado de forma horizontal (ángulo de máx. 15°) para que no se pueda derramar líquido del depósito al rellenarlo o manipularlo.
- Instale el aparato fuera del alcance de personas no autorizadas y en un lugar con poca gente.
- La conexión eléctrica debe llevarla a cabo un electricista cualificado.
- Enchufe el aparato a la red eléctrica. Normalmente, no se conectan efectos luminosos a dimmer packs (reguladores).
- Un experto debe probar la instalación antes de la puesta en marcha.

7. Funcionamiento

7.1 Preparar la máquina de humo

1. Abra el depósito e introduzca un líquido de humo de alta calidad. Utilice uno de los siguientes líquidos:

líquido de humo estándar	VDLSL5 (5 L)
líquido de humo de alta densidad	VDLSLH5 (5 L)
líquido de humo profesional de alta densidad	VDLSLHT5 (5 L)
líquido de limpieza	VDLCL

2. Cierre el depósito para evitar que impurezas puedan contaminar el líquido de limpieza.
3. Enchufe el cable de alimentación.

7.2 Utilizar la máquina de humo

1. Active la máquina de humo y deje que se caliente. El LED verde se iluminará si la máquina de humo está lista para su uso.
2. Utilice el mando a distancia para controlar el volumen de salida de humo.

Funciones del mando a distancia	
1	ajustar el intervalo y el temporizador
2	interruptor para el intervalo y el temporizador
3	ajustar el volumen de salida de humo
4	interruptor para el volumen de salida de humo
5	interruptor para un volumen de salida de humo máx.

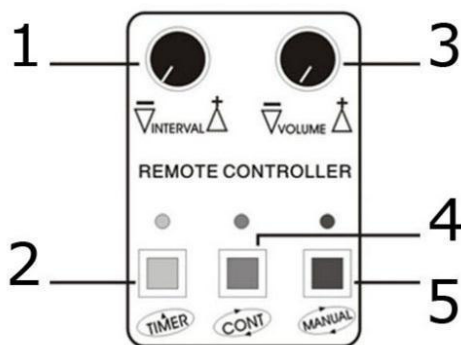

3. Desactive siempre el aparato después del uso.

7.3 Modo DMX

Interruptores DMX

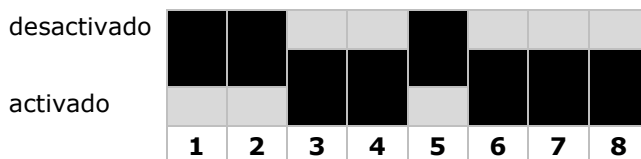

Valor DMX

interruptor	valor
1	1
2	2
3	4
4	8
5	16
6	32
7	64
8	128

Dirección DMX

La dirección DMX se forma al sumar el valor de los diferentes interruptores DMX activados. En el ejemplo, la dirección DMX es $1 + 2 + 16 = 19$.

Conexión DMX

- Es posible conectar varios aparatos en serie. Conecte un cable con conector XLR 3 polos a la salida XLR hembra 3 polos de la máquina de humo y el otro conector XLR macho de 3 polos a la entrada de la siguiente máquina de humo de la serie. Use un cable blindado de doble hilo conductor de alta calidad (no incl).

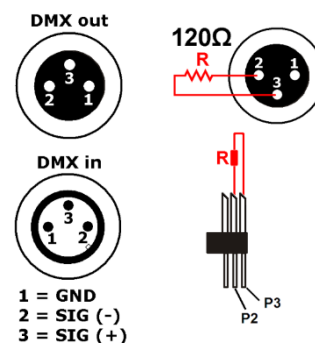

Serie DMX con terminación

- Se recomienda una terminación si el cable DMX debe cubrir una gran distancia o si se usa en un medio ambiente con mucho ruido eléctrico (ej. una discoteca). La terminación impide que el ruido eléctrico corrompa la señal de control numérico. La terminación DMX no es más que un conector XLR con una resistencia de 120Ω de polo 2 a polo 3. Este conector XLR está conectado a la salida XLR del último aparato de la serie.

8. Limpieza y mantenimiento

- Apriete bien las tuercas y los tornillos y verifique que no hay señales de oxidación.
- No modifique la carcasa, las partes visibles, los soportes y el lugar de instalación p.ej. no taladre agujeros adicionales en un soporte o no modifique las conexiones, etc.
- Las partes móviles no pueden mostrar ningún rastro de desgaste y deben estar bien equilibradas.
- No dañe los cables de alimentación. Contacte con un técnico especializado para instalar el aparato. El mantenimiento debe ser realizado por un técnico cualificado.
- Desconecte el aparato de toda fuente antes de limpiarlo.
- Después de cada 40 horas de funcionamiento, ponga el aparato a funcionar con una mezcla de 20 % de vinagre y 80 % de agua destilada.
- Limpie el aparato regularmente con un paño húmedo sin pelusas. No utilice alcohol ni disolventes.
- El usuario no habrá de efectuar el mantenimiento de ninguna pieza salvo el fusible.
- Contacte con su distribuidor si necesita piezas de recambio.

Reemplazar el fusible

Reemplace el fusible fundido por uno del mismo tipo.

- Antes de reemplazar el fusible, desactive el aparato y desconéctelo de la red eléctrica.
- Abra el portafusibles con un destornillador adecuado.
- Saque el fusible fundido y reemplácelo.
- Vuelva a poner el portafusibles en su lugar.

9. Especificaciones

alimentación	230 V~, 50 Hz
consumo	2000 W
tiempo de calentamiento	2.5 min.
volumen de salida de humo	± 560 m ³ /min.
capacidad del depósito	1.9 l
dimensiones	430 x 305 x 200 mm
peso	6.5 kg

Utilice este aparato sólo con los accesorios originales. Velleman NV no será responsable de daños ni lesiones causados por un uso (indebido) de este aparato. Para más información sobre este producto y la versión más reciente de este manual del usuario, visite nuestra página www.hqpower.eu. Se pueden modificar las especificaciones y el contenido de este manual sin previo aviso.

© DERECHOS DE AUTOR

Velleman NV dispone de los derechos de autor para este manual del usuario. Todos los derechos mundiales reservados. Está estrictamente prohibido reproducir, traducir, copiar, editar y guardar este manual del usuario o partes de ello sin el consentimiento previo por escrito del propietario del copyright.

BEDIENUNGSANLEITUNG

1. Einführung

An alle Einwohner der Europäischen Union

Wichtige Umweltinformationen über dieses Produkt



Dieses Symbol auf dem Produkt oder der Verpackung zeigt an, dass die Entsorgung dieses Produktes nach seinem Lebenszyklus der Umwelt Schaden zufügen kann. Entsorgen Sie die Einheit (oder verwendeten Batterien) nicht als unsortierter Hausmüll; die Einheit oder verwendeten Batterien müssen von einer spezialisierten Firma zwecks Recycling entsorgt werden. Diese Einheit muss an den Händler oder ein örtliches Recycling-Unternehmen retourniert werden. Respektieren Sie die örtlichen Umweltvorschriften.

Falls Zweifel bestehen, wenden Sie sich für Entsorgungsrichtlinien an Ihre örtliche Behörde.

Vielen Dank, dass Sie sich für HQPower™ entschieden haben! Lesen Sie diese Bedienungsanleitung vor Inbetriebnahme sorgfältig durch. Überprüfen Sie, ob Transportschäden vorliegen. Sollte dies der Fall sein, verwenden Sie das Gerät nicht und wenden Sie sich an Ihren Händler.

2. Sicherheitshinweise

	Seien Sie während der Installation des Gerätes sehr vorsichtig: das Berühren von unter Spannung stehenden Leitungen könnte zu lebensgefährlichen elektrischen Schlägen führen.
	Berühren Sie das Gehäuse während des Betriebs nicht, denn das Gehäuse heizt auf.
	Verwenden Sie das Gerät nur im Innenbereich. Schützen Sie das Gerät vor Regen und Feuchte. Setzen Sie das Gerät keiner Flüssigkeit wie z.B. Tropf- oder Spritzwasser, aus.
	Trennen Sie das Gerät bei Nichtbenutzung und vor jeder Reinigung vom Netz. Fassen Sie dazu den Netzstecker an der Grifffläche an und ziehen Sie nie an der Netzleitung.

- Bei Schäden, die durch Nichtbeachtung der Bedienungsanleitung verursacht werden, erlischt der Garantieanspruch. Für daraus resultierende Folgeschäden übernimmt der Hersteller keine Haftung.
- Lassen Sie dieses Gerät von einem Fachmann installieren und warten.
- Das Gerät bei Temperaturschwankungen nicht sofort einschalten. Schützen Sie das Gerät vor Beschädigung, indem Sie es ausgeschaltet lassen bis es die Zimmertemperatur erreicht hat.
- Der Aufbau des Gerätes entspricht der Schutzklasse 1. Gemäß den Vorschriften muss das Gerät geerdet sein. Der elektrische Anschluss darf nur von einer Fachkraft durchgeführt werden.
- Vergewissern Sie sich, dass die anzuschließende Netzspannung nicht höher ist als die Netzspannung beschrieben in dieser Bedienungsanleitung.
- Ist der Stromkabel beschädigt, dann soll der Hersteller, eine Fachkraft oder eine andere geeignete Person das Kabel ersetzen.
- Bei Schäden verursacht durch eigenmächtige Änderungen erlischt der Garantieanspruch.
- Mechanischer Verschleiß fällt nicht unter den Garantieanspruch.
- Verwenden Sie das Gerät nur mit dem geeigneten Nebelfluid. Die Verwendung anderer Flüssigkeiten kann giftige Gase oder sogar Brand verursachen.
- Dieses Gerät kann von Kindern ab 8 Jahren und darüber und von Personen mit verringerten physischen, sensorischen oder mentalen Fähigkeiten oder Mangel an Erfahrung und Wissen benutzt werden, wenn sie beaufsichtigt oder bezüglich des sicheren Gebrauchs des Gerätes unterwiesen wurden und die daraus resultierenden Gefahren verstanden haben.
Kinder dürfen nicht mit dem Gerät spielen.
Beachten Sie, dass Kinder das Gerät nicht reinigen oder bedienen.

3. Allgemeine Richtlinien

Siehe **Velleman® Service- und Qualitätsgarantie** am Ende dieser Bedienungsanleitung.

- Dieses Gerät wurde für den professionellen Einsatz auf Bühnen, in Discotheken, Theatern, usw. entworfen. Verwenden Sie die **VDP2000SMT** nur in Innenräumen und mit einer Wechselspannung von max. 230 V~, 50 Hz.
- Das Gerät eignet sich nicht für permanenten Betrieb: eine regelmäßige Pause verlängert die Lebensdauer.

- Vermeiden Sie Erschütterungen. Vermeiden Sie rohe Gewalt während der Installation und Bedienung des Gerätes.
- Achten Sie bei der Wahl des Installationsortes darauf, dass das Gerät keinem Staub, keiner Feuchtigkeit und extremen Temperaturen ausgesetzt wird.
- Sichern Sie die Montage mit einem geeigneten Sicherungsseil (z.B. **VDSLSC8**).
- Nehmen Sie das Gerät erst in Betrieb, nachdem Sie sich mit seinen Funktionen vertraut gemacht haben. Lassen Sie das Gerät nicht von Personen bedienen, die sich nicht mit dem Gerät auskennen. Meist ist die Beschädigung des Gerätes das Ergebnis von unfachmännischer Bedienung.
- Verwenden Sie die Originalverpackung, wenn das Gerät transportiert werden soll.
- Eigenmächtige Veränderungen sind aus Sicherheitsgründen verboten.
- Verwenden Sie das Gerät nur für Anwendungen beschrieben in dieser Bedienungsanleitung. Jede andere Verwendung ist mit Gefahren wie Kurzschluss, Brandwunden, elektrischem Schlag, usw. verbunden. Bei falscher Anwendung dieses Gerätes erlischt der Garantieanspruch.

4. Eigenschaften

- kompakte und leistungsstarke Nebelmaschine mit integriertem Timer
- hohes Ausstoß-Volumen
- einfache Anwendung dank der manuellen Nebeltaste oder des integrierten Timers

5. Beschreibung

Siehe Abbildungen, Seite 2 dieser Bedienungsanleitung.

1	Nebelaustrittsöffnung
2	Verschlussdeckel
3	Halterung
4	DMX-Schalter
5	EIN/AUS-Schalter

6	Sicherung
7	Stromkabel
8	RC-Eingangsanschluss
9	DMX Ein- und Ausgang
10	Füllstandsanzeige

6. Das Gerät montieren

- Lassen Sie das Gerät von einem Fachmann und gemäß den EN 60598-2-17 und allen anderen zutreffenden Normen installieren.
- Die Konstruktion muss während einer Stunde eine Punktlast von maximal 10 x dem Gewicht des Gerätes tragen können, ohne dass Verformung verursacht wird.
- Achten Sie bei der Auswahl des Montageortes des Gerätes darauf, dass Vibrationen, Staub, Hitze, Kalte und Feuchtigkeit vermieden werden müssen. Außerdem, dürfen sich keine starken Transformatoren oder Motoren in der Nähe des Gerätes befinden.
- Achten Sie bei der Aufstellung darauf, dass das Stromkabel oder das Kabel der Fernbedienung nicht gequetscht oder durch scharfe Kanten beschädigt werden.
- Entfernen Sie alle entflammaren Materialien in einem Abstand von 0,5 m.
- Beachten Sie, dass die Nebelaustrittsöffnung nicht auf Personen, Tiere oder offenen Flammen gerichtet wird. Der austretende, heiße Dampf kann zu Verbrennungen führen (halten Sie einen Sicherheitsabstand von mind. 0.5 m ein).
- Für eine ausreichende Belüftung, halten Sie einen Bereich von etwa 20 cm rund um das Gerät frei und decken Sie die Lüftungsschlitze niemals ab.
- Installieren Sie das Gerät immer auf einen stabilen Untergrund. Installieren Sie das Gerät immer horizontal (max. Neigungswinkel: 15°) damit keine Nebelflüssigkeit beim Einfüllen oder Betreiben aus dem Tank auslaufen kann.
- Montieren Sie das Gerät an einem Ort, wo niemand es berühren kann und wo wenige Leute vorübergehen.
- Lassen Sie das Gerät von einem qualifizierten Elektriker anschließen.
- Verbinden Sie das Gerät über das Stromkabel mit dem Netz. Schließen Sie das Gerät nicht an einen Dimmer an.
- Die Installation muss vor Inbetriebnahme von einem Experten genehmigt werden.

7. Anwendung

7.1 Die Nebelmaschine vorbereiten

1. Öffnen Sie den Tank und füllen Sie ihn mit hochwertigem Nebelflüssigkeit. Verwenden Sie eine der folgenden Nebelflüssigkeiten:

Standard Nebelfluid	VDLSL5 (5 L)
Nebelfluid mit hoher Dichte	VDLSLH5 (5 L)
professionelles Nebelfluid mit hoher Dichte	VDLSLHT5 (5 L)
Reinigungsflüssigkeit	VDLCL

2. Schrauben Sie den Verschlussdeckel wieder fest, um zu vermeiden, dass die Reinigungsflüssigkeit verschmutzt wird.
3. Stecken Sie den Stecker in die Steckdose.

7.2 Die Nebelmaschine verwenden

1. Schalten Sie die Nebelmaschine ein und lassen Sie sie aufheizen. Die grüne LED leuchtet wenn die Nebelmaschine betriebsbereit ist.
2. Verwenden Sie die Fernbedienung, um den Nebelaustritt zu regeln.

Funktionen der Fernbedienung	
1	Intervall und Timer einstellen
2	Intervall- und Timer-Schalter
3	Das Ausstoß-Volumen einstellen
4	Schalter für das Ausstoß-Volumen
5	Schalter für ein max. Ausstoß-Volumen

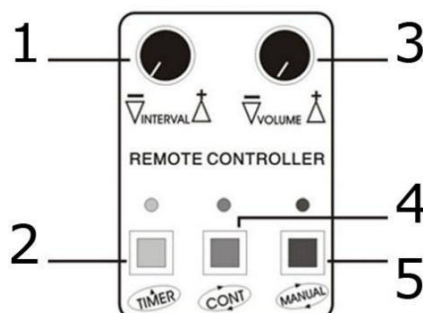

3. Schalten Sie das Gerät nach Gebrauch immer aus.

7.3 DMX-Modus

DMX-Schalter

ausgeschaltet								
eingeschaltet								
	1	2	3	4	5	6	7	8

DMX-Wert

Schalter	Wert
1	1
2	2
3	4
4	8
5	16
6	32
7	64
8	128

DMX-Adresse

Die DMX-Adresse wird geformt, indem der Wert der verschiedenen eingeschalteten DMX-Schalter addiert wird. Im Beispiel ist die DMX-Adresse $1 + 2 + 16 = 19$.

DMX-Anschluss

- Sie können verschiedene Geräte in Serie schalten. Verbinden Sie den 3-pol. XLR-Eingang einer Nebelmaschine mit dem 3-pol. XLR-Ausgang der nächsten Nebelmaschine. Verwenden Sie ein zwei-adriges abgeschirmtes Kabel guter Qualität (nicht mitgeliefert).

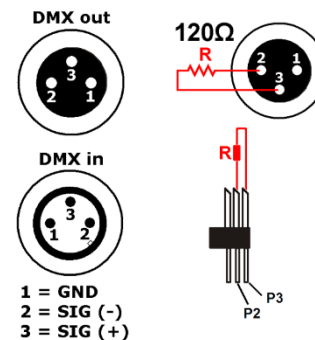

DMX-Serie mit Abschlusswiderstand

- Ein DMX-Abschlusswiderstand ist empfehlenswert für Installationen, bei denen das DMX-Kabel lang ist oder in einer Umgebung mit vielem elektrischem Rauschen (z.B. Discos). Der Abschlusswiderstand verhindert Störung des digitalen Steuersignals durch elektrisches Rauschen. Der DMX-Abschlusswiderstand ist nur eine XLR-Buchse mit einem 120Ω Widerstand zwischen 2 und 3, die den XLR-Ausgang des letzten Geräts in der Kette angeschlossen wird.

8. Reinigung und Wartung

- Verwendete Schrauben müssen fest angespannt werden und dürfen keine Rostspuren zeigen.
- Das Gehäuse, die sichtbaren Teile, die Montagebügel und der Montageort (z.B. Decke oder Gebinde) dürfen nicht angepasst werden, z.B. bohren Sie keine zusätzlichen Löcher in Montagebügel, verändern Sie die Anschlüsse nicht, usw.
- Mechanisch bewegende Teile dürfen keine Spuren von Abnutzung aufweisen.
- Sorgen Sie dafür, dass die Netzkabel nicht beschädigt sind. Lassen Sie das Gerät von einer Fachkraft warten.
- Trennen Sie das Gerät vom Netz ehe Sie mit den Servicearbeiten anfangen.
- Verwenden Sie jedes Mal nach 40 Betriebsstunden eine Mischung von 20 % Essig und 80 % destilliertem Wasser, um das Gerät zu reinigen.
- Verwenden Sie zur Reinigung ein feuchtes, fusselfreies Tuch. Verwenden Sie auf keinen Fall Alkohol oder irgendwelche Lösungsmittel.
- Außer Sicherung gibt es keine zu wartenden Teile.
- Bestellen Sie eventuelle Ersatzunterteile bei Ihrem Fachhändler.

Die Sicherung ersetzen

Ersetzen Sie die defekte Sicherung durch eine neue gleichen Typs.

- Bevor Sie die Sicherung ersetzen, schalten Sie das Gerät aus und trennen Sie es vom Netz.
- Entfernen Sie den Sicherungshalter mit einem geeigneten Schraubendreher.
- Entfernen Sie die defekte Sicherung und setzen Sie eine neue Sicherung gleichen Typs ein.
- Bringen Sie den Sicherungshalter wieder in das Gehäuse ein.

9. Technische Daten

Stromversorgung	230 V~, 50 Hz
Stromverbrauch	2000 W
Aufheizzeit	2.5 Min.
Ausstoß-Volumen	$\pm 560 \text{ m}^3/\text{Min.}$
Tankinhalt	1.9 l
Abmessungen	430 x 305 x 200 mm
Gewicht	6.5 kg

Verwenden Sie dieses Gerät nur mit originellen Zubehörteilen. Velleman NV übernimmt keine Haftung für Schaden oder Verletzungen bei (falscher) Anwendung dieses Gerätes. Für mehr Informationen zu diesem Produkt und die neueste Version dieser Bedienungsanleitung, siehe www.hqpower.eu. Alle Änderungen ohne vorherige Ankündigung vorbehalten.

© URHEBERRECHT

Velleman NV besitzt das Urheberrecht für diese Bedienungsanleitung. Alle weltweiten Rechte vorbehalten. Ohne vorherige schriftliche Genehmigung des Urhebers ist es nicht gestattet, diese Bedienungsanleitung ganz oder in Teilen zu reproduzieren, zu kopieren, zu übersetzen, zu bearbeiten oder zu speichern.

EN**Velleman® Service and Quality Warranty**

Since its foundation in 1972, Velleman® acquired extensive experience in the electronics world and currently distributes its products in over 85 countries.

All our products fulfil strict quality requirements and legal stipulations in the EU. In order to ensure the quality, our products regularly go through an extra quality check, both by an internal quality department and by specialized external organisations. If, all precautionary measures notwithstanding, problems should occur, please make appeal to our warranty (see guarantee conditions).

General Warranty Conditions Concerning Consumer Products (for EU):

- All consumer products are subject to a 24-month warranty on production flaws and defective material as from the original date of purchase.
 - Velleman® can decide to replace an article with an equivalent article, or to refund the retail value totally or partially when the complaint is valid and a free repair or replacement of the article is impossible, or if the expenses are out of proportion.
- You will be delivered a replacing article or a refund at the value of 100% of the purchase price in case of a flaw occurred in the first year after the date of purchase and delivery, or a replacing article at 50% of the purchase price or a refund at the value of 50% of the retail value in case of a flaw occurred in the second year after the date of purchase and delivery.

• Not covered by warranty:

- all direct or indirect damage caused after delivery to the article (e.g. by oxidation, shocks, falls, dust, dirt, humidity...), and by the article, as well as its contents (e.g. data loss), compensation for loss of profits;
 - consumable goods, parts or accessories that are subject to an aging process during normal use, such as batteries (rechargeable, non-rechargeable, built-in or replaceable), lamps, rubber parts, drive belts... (unlimited list);
 - flaws resulting from fire, water damage, lightning, accident, natural disaster, etc...;
 - flaws caused deliberately, negligently or resulting from improper handling, negligent maintenance, abusive use or use contrary to the manufacturer's instructions;
 - damage caused by a commercial, professional or collective use of the article (the warranty validity will be reduced to six (6) months when the article is used professionally);
 - damage resulting from an inappropriate packing and shipping of the article;
 - all damage caused by modification, repair or alteration performed by a third party without written permission by Velleman®.
- Articles to be repaired must be delivered to your Velleman® dealer, solidly packed (preferably in the original packaging), and be completed with the original receipt of purchase and a clear flaw description.
- Hint: In order to save on cost and time, please reread the manual and check if the flaw is caused by obvious causes prior to presenting the article for repair. Note that returning a non-defective article can also involve handling costs.
- Repairs occurring after warranty expiration are subject to shipping costs.
- The above conditions are without prejudice to all commercial warranties.

The above enumeration is subject to modification according to the article (see article's manual).

NL**Velleman® service- en kwaliteitsgarantie**

Velleman® heeft sinds zijn oprichting in 1972 een ruime ervaring opgebouwd in de elektronica-wereld en verdeelt op dit moment producten in meer dan 85 landen. Al onze producten beantwoorden aan strikte kwaliteitseisen en aan de wettelijke bepalingen geldig in de EU. Om de kwaliteit te waarborgen, ondergaan onze producten op regelmatige tijdstippen een extra kwaliteitscontrole, zowel door onze eigen kwaliteitsafdeling als door externe gespecialiseerde organisaties. Mocht er ondanks deze voorzorgen toch een probleem optreden, dan kunt u steeds een beroep doen op onze waarborg (zie waarborgvoorwaarden).

Algemene waarborgvoorwaarden consumentengoederen (voor Europese Unie):

- Op alle consumentengoederen geldt een garantieperiode van 24 maanden op productie- en materiaalfouten en dit vanaf de oorspronkelijke aankoopdatum.
- Indien de klacht gegrond is en een gratis reparatie of vervanging van een artikel onmogelijk is of indien de kosten hiervoor buiten verhouding zijn, kan Velleman® beslissen het desbetreffende artikel te vervangen door een gelijkwaardig artikel of de aankoopsom van het artikel gedeeltelijk of volledig terug te betalen. In dat geval krijgt u een vervangend product of terugbetaling ter waarde van 100% van de aankoopsom bij ontdekking van een gebrek tot één jaar na aankoop en levering, of een vervangend product tegen 50% van de kostprijs of terugbetaling van 50 % bij ontdekking na één jaar tot 2 jaar.

• Valt niet onder waarborg:

- alle rechtstreekse of onrechtstreekse schade na de levering veroorzaakt aan het toestel (bv. door oxidatie, schokken, val, stof, vuil, vocht...), en door het toestel, alsook zijn inhoud (bv. verlies van data), vergoeding voor eventuele winstderving.
- verbruiksgoederen, onderdelen of hulpstukken die onderhevig zijn aan veroudering door normaal gebruik zoals bv. batterijen (zowel oplaadbare als niet-oplaadbare, ingebouwd of vervangbaar), lampen, rubberen onderdelen, aandrijfriemen... (onbeperkte lijst).
- defecten ten gevolge van brand, waterschade, bliksem, ongevallen, natuurrampen, enz.

- defecten veroorzaakt door opzet, nalatigheid of door een onoordeelkundige behandeling, slecht onderhoud of abnormaal gebruik of gebruik van het toestel strijdig met de voorschriften van de fabrikant.
 - schade ten gevolge van een commercieel, professioneel of collectief gebruik van het apparaat (bij professioneel gebruik wordt de garantieperiode herleid tot 6 maand).
 - schade veroorzaakt door onvoldoende bescherming bij transport van het apparaat.
 - alle schade door wijzigingen, reparaties of modificaties uitgevoerd door derden zonder toestemming van Velleman®.
 - Toestellen dienen ter reparatie aangeboden te worden bij uw Velleman®-verdelers. Het toestel dient vergezeld te zijn van het oorspronkelijke aankoopbewijs. Zorg voor een degelijke verpakking (bij voorkeur de originele verpakking) en voeg een duidelijke foutschrijving bij.
 - Tip: Alvorens het toestel voor reparatie aan te bieden, kijk nog eens na of er geen voor de hand liggende reden is waarom het toestel niet naar behoren werkt (zie handleiding). Op deze wijze kunt u kosten en tijd besparen. Denk eraan dat er ook voor niet-defecte toestellen een kost voor controle aangerekend kan worden.
 - Bij reparaties buiten de waarborgperiode zullen transportkosten aangerekend worden.
 - Elke commerciële garantie laat deze rechten onverminderd.
- Bovenstaande opsomming kan eventueel aangepast worden naargelang de aard van het product (zie handleiding van het betreffende product).**

FR**Garantie de service et de qualité Velleman®**

Depuis 1972, Velleman® a gagné une vaste expérience dans le secteur de l'électronique et est actuellement distributeur dans plus de 85 pays.

Tous nos produits répondent à des exigences de qualité rigoureuses et à des dispositions légales en vigueur dans l'UE. Afin de garantir la qualité, nous soumettons régulièrement nos produits à des contrôles de qualité supplémentaires, tant par notre propre service qualité que par un service qualité externe. Dans le cas improbable d'un défaut malgré toutes les précautions, il est possible d'invoquer notre garantie (voir les conditions de garantie).

Conditions générales concernant la garantie sur les produits grand public (pour l'UE) :

- tout produit grand public est garanti 24 mois contre tout vice de production ou de matériaux à dater du jour d'acquisition effective ;
- si la plainte est justifiée et que la réparation ou le remplacement d'un article est jugé impossible, ou lorsque les coûts s'avèrent disproportionnés, Velleman® s'autorise à remplacer ledit article par un article équivalent ou à rembourser la totalité ou une partie du prix d'achat. Le cas échéant, il vous sera consenti un article de remplacement ou le remboursement complet du prix d'achat lors d'un défaut dans un délai de 1 an après l'achat et la livraison, ou un article de remplacement moyennant 50% du prix d'achat ou le remboursement de 50% du prix d'achat lors d'un défaut après 1 à 2 ans.

• sont par conséquent exclus :

- tout dommage direct ou indirect survenu à l'article après livraison (p.ex. dommage lié à l'oxydation, choc, chute, poussière, sable, impureté...) et provoqué par l'appareil, ainsi que son contenu (p.ex. perte de données) et une indemnisation éventuelle pour perte de revenus ;
- toute pièce ou accessoire nécessitant un remplacement causé par un usage normal comme p.ex. piles (rechargeables comme non rechargeables, intégrées ou remplaçables), ampoules, pièces en caoutchouc, courroies... (liste illimitée) ;
- tout dommage qui résulte d'un incendie, de la foudre, d'un accident, d'une catastrophe naturelle, etc. ;
- tout dommage provoqué par une négligence, volontaire ou non, une utilisation ou un entretien incorrect, ou une utilisation de l'appareil contraire aux prescriptions du fabricant ;
- tout dommage à cause d'une utilisation commerciale, professionnelle ou collective de l'appareil (la période de garantie sera réduite à 6 mois lors d'une utilisation professionnelle) ;
- tout dommage à l'appareil qui résulte d'une utilisation incorrecte ou différente que celle pour laquelle il a été initialement prévu comme décrit dans la notice ;
- tout dommage engendré par un retour de l'appareil emballé dans un conditionnement non ou insuffisamment protégé.
- toute réparation ou modification effectuée par une tierce personne sans l'autorisation explicite de SA Velleman® ; - frais de transport de et vers Velleman® si l'appareil n'est plus couvert sous la garantie.
- toute réparation sera fournie par l'endroit de l'achat. L'appareil doit nécessairement être accompagné du bon d'achat d'origine et être dûment conditionné (de préférence dans l'emballage d'origine avec mention du défaut) ;
- tuyau : il est conseillé de consulter la notice et de contrôler câbles, piles, etc. avant de retourner l'appareil. Un appareil retourné jugé défectueux qui s'avère en bon état de marche pourra faire l'objet d'une note de frais à charge du consommateur ;
- une réparation effectuée en-dehors de la période de garantie fera l'objet de frais de transport ;
- toute garantie commerciale ne porte pas atteinte aux conditions susmentionnées.

La liste susmentionnée peut être sujette à une complémentarité selon le type de l'article et être mentionnée dans la notice d'emploi.

ES

Garantía de servicio y calidad Velleman®

Desde su fundación en 1972 Velleman® ha adquirido una amplia experiencia como distribuidor en el sector de la electrónica en más de 85 países. Todos nuestros productos responden a normas de calidad rigurosas y disposiciones legales vigentes en la UE. Para garantizar la calidad, sometemos nuestros productos regularmente a controles de calidad adicionales, tanto a través de nuestro propio servicio de calidad como de un servicio de calidad externo. En el caso improbable de que surgieran problemas a pesar de todas las precauciones, es posible recurrir a nuestra garantía (véase las condiciones de garantía).

Condiciones generales referentes a la garantía sobre productos de venta al público (para la Unión Europea):

- Todos los productos de venta al público tienen un período de garantía de 24 meses contra errores de producción o errores en materiales desde la adquisición original;
- Si la queja está fundada y si la reparación o sustitución de un artículo no es posible, o si los gastos son desproporcionados, Velleman® autoriza reemplazar el artículo por un artículo equivalente o reembolsar la totalidad o una parte del precio de compra. En este caso, usted recibirá un artículo de recambio o el reembolso completo del precio de compra si encuentra algún fallo hasta un año después de la compra y entrega, o un artículo de recambio al 50% del precio de compra o el reembolso del 50% del precio de compra si encuentra un fallo después de 1 año y hasta los 2 años después de la compra y entrega.

Por consiguiente, están excluidos entre otras cosas:

- todos los daños causados directa o indirectamente al aparato (p.ej. por oxidación, choques, caída,...) y a su contenido (p.ej. pérdida de datos) después de la entrega y causados por el aparato, y cualquier indemnización por posible pérdida de ganancias;
- partes o accesorios, que estén expuestos al desgaste causado por un uso normal, como por ejemplo baterías (tanto recargables como no recargables, incorporadas o reemplazables), bombillas, partes de goma, etc. (lista ilimitada);
- defectos causados por un incendio, daños causados por el agua, rayos, accidentes, catástrofes naturales, etc.;
- defectos causados a conciencia, descuido o por malos tratos, un mantenimiento inapropiado o un uso anormal del aparato contrario a las instrucciones del fabricante;
- daños causados por un uso comercial, profesional o colectivo del aparato (el período de garantía se reducirá a 6 meses con uso profesional);
- daños causados por un uso incorrecto o un uso ajeno al que está previsto el producto inicialmente como está descrito en el manual del usuario;
- daños causados por una protección insuficiente al transportar el aparato.
- daños causados por reparaciones o modificaciones efectuadas por una tercera persona sin la autorización explícita de Velleman®;
- se calcula gastos de transporte de y a Velleman® si el aparato ya no está cubierto por la garantía.
- Cualquier artículo que tenga que ser reparado tendrá que ser devuelto a su distribuidor Velleman®. Devuelva el aparato con la factura de compra original y transportelo en un embalaje sólido (preferentemente el embalaje original). Incluya también una buena descripción del fallo;
- Consejo: Lea el manual del usuario y controle los cables, las pilas, etc. antes de devolver el aparato. Si no se encuentra un defecto en el artículo los gastos podrían correr a cargo del cliente;
- Los gastos de transporte correrán a carga del cliente para una reparación efectuada fuera del período de garantía.
- Cualquier gesto comercial no disminuye estos derechos.

La lista previamente mencionada puede ser adaptada según el tipo de artículo (véase el manual del usuario del artículo en cuestión).

DE

Velleman® Service- und Qualitätsgarantie

Seit der Gründung in 1972 hat Velleman® sehr viel Erfahrung als Verteiler in der Elektronikwelt in über 85 Ländern aufgebaut. Alle Produkte entsprechen den strengen Qualitätsforderungen und gesetzlichen Anforderungen in der EU. Um die Qualität zu gewährleisten werden unsere Produkte regelmäßig einer zusätzlichen Qualitätskontrolle unterworfen, sowohl von unserer eigenen Qualitätsabteilung als auch von externen spezialisierten Organisationen. Sollten, trotz aller Vorsichtsmaßnahmen, Probleme auftreten, nehmen Sie bitte die Garantie in Anspruch (siehe Garantiebedingungen).

Allgemeine Garantiebedingungen in Bezug auf Konsumgüter (für die Europäische Union):

- Alle Produkte haben für Material- oder Herstellungsfehler eine Garantieperiode von 24 Monaten ab Verkaufsdatum.
- Wenn die Klage berechtigt ist und falls eine kostenlose Reparatur oder ein Austausch des Gerätes unmöglich ist, oder wenn die Kosten dafür unverhältnismäßig sind, kann Velleman® sich darüber entscheiden, dieses Produkt durch ein gleiches Produkt zu ersetzen oder die Kaufsumme ganz oder teilweise zurückzuzahlen. In diesem Fall erhalten Sie ein Ersatzprodukt oder eine Rückzahlung im Werte von 100% der Kaufsumme im Falle eines Defektes bis zu 1 Jahr nach Kauf oder Lieferung, oder Sie bekommen ein Ersatzprodukt im Werte von 50% der Kaufsumme oder eine Rückzahlung im Werte von 50% im Falle eines Defektes im zweiten Jahr.
- **Von der Garantie ausgeschlossen sind:**
 - alle direkten oder indirekten Schäden, die nach Lieferung am Gerät und durch das Gerät verursacht werden (z.B. Oxidation, Stöße, Fall, Staub, Schmutz, Feuchtigkeit, ...), sowie auch der Inhalt (z.B. Datenverlust), Entschädigung für eventuellen Gewinnausfall.
 - Verbrauchsgüter, Teile oder Zubehörteile, die durch normalen Gebrauch dem Verschleiß ausgesetzt sind, wie z.B. Batterien (nicht

nur aufladbare, sondern auch nicht aufladbare, eingebaute oder ersetzbare), Lampen, Gummiteile, Treibriemen, usw. (unbeschränkte Liste).

- Schäden verursacht durch Brandschaden, Wasserschaden, Blitz, Unfälle, Naturkatastrophen, usw.
- Schäden verursacht durch absichtliche, nachlässige oder unsachgemäße Anwendung, schlechte Wartung, zweckentfremdete Anwendung oder Nichtbeachtung von Benutzerhinweisen in der Bedienungsanleitung.
- Schäden infolge einer kommerziellen, professionellen oder kollektiven Anwendung des Gerätes (bei gewerblicher Anwendung wird die Garantieperiode auf 6 Monate zurückgeführt).
- Schäden verursacht durch eine unsachgemäße Verpackung und unsachgemäßen Transport des Gerätes.
- alle Schäden verursacht durch unautorisierte Änderungen, Reparaturen oder Modifikationen, die von einem Dritten ohne Erlaubnis von Velleman® vorgenommen werden.
- Im Fall einer Reparatur, wenden Sie sich an Ihren Velleman®-Verteiler. Legen Sie das Produkt ordnungsgemäß verpackt (vorzugsweise die Originalverpackung) und mit dem Original-Kaufbeleg vor. Fügen Sie eine deutliche Fehlerbeschreibung hinzu.
- Hinweis: Um Kosten und Zeit zu sparen, lesen Sie die Bedienungsanleitung nochmals und überprüfen Sie, ob es keinen auf de Hand liegenden Grund gibt, ehe Sie das Gerät zur Reparatur zurückschicken. Stellt sich bei der Überprüfung des Gerätes heraus, dass kein Geräteschaden vorliegt, könnte dem Kunden eine Untersuchungspauschale berechnet.
- Für Reparaturen nach Ablauf der Garantiefrist werden Transportkosten berechnet.
- Jede kommerzielle Garantie lässt diese Rechte unberührt.

Die oben stehende Aufzählung kann eventuell angepasst werden gemäß der Art des Produktes (siehe Bedienungsanleitung des Gerätes).
