

DVR8T2

- EN** HD CCTV 8-CHANNEL RECORDER + PUSH VIDEO/STATUS + EAGLE EYES + IVS + NVR
- NL** HD CCTV 8-KANAALSRECORDER + PUSH VIDEO/STATUS + EAGLE EYES + IVS + NVR
- FR** ENREGISTREUR À 8 CANAUX HD CCTV + PUSH VIDÉO/ÉTAT + EAGLE EYES + IVS + NVR
- ES** VIDEOGRABADORA CCTV HD DE 8 CANALES + PUSH VIDEO/STATUS + EAGLE EYES + IVS + NVR
- DE** HOCHAUFLÖSENDE 8-KANAL CCTV-VIDEORECORDER + PUSH VIDEO/STATUS + EAGLE EYES + IVS + NVR



QUICK INSTALLATION GUIDE	3
KORTE HANDLEIDING	23
GUIDE D'INSTALLATION RAPIDE	43
GUÍA RÁPIDA	64
SCHNELLEINSTIEG	85



rear view – achterzijde – vue arrière – vista posterior – Hinteransicht

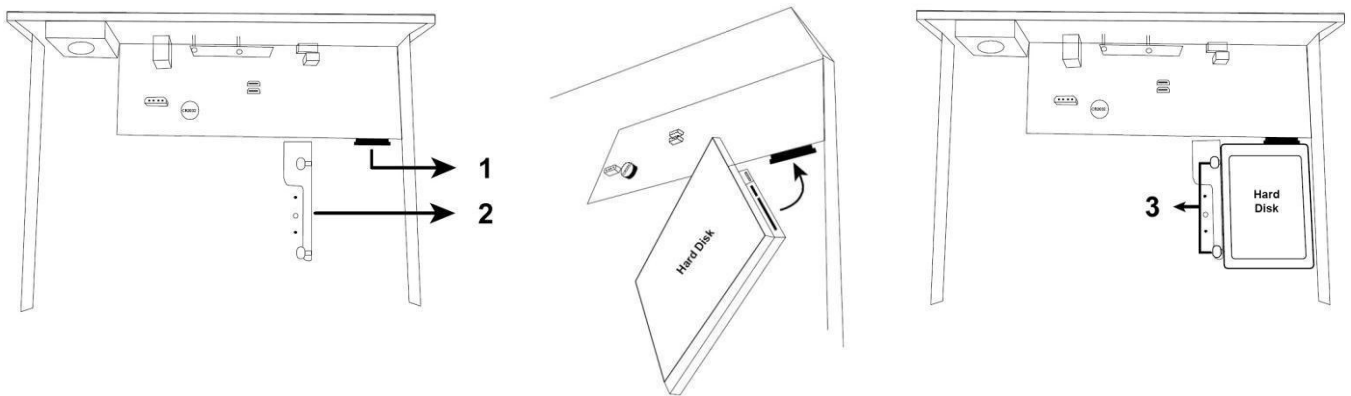

data and power connectors
voedings- en dataconnectoren
connecteurs d'alimentation et de données
conectores de datos y de alimentación
Daten- und Stromversorgungsanschluss

HDD not included
harde schijf niet meegeleverd
disque dur non inclus
disco duro no incluido
Festplatte nicht mitgeliefert

QUICK INSTALLATION GUIDE

1. Introduction

To all residents of the European Union

Important environmental information about this product



This symbol on the device or the package indicates that disposal of the device after its lifecycle could harm the environment. Do not dispose of the unit (or batteries) as unsorted municipal waste; it should be taken to a specialized company for recycling. This device should be returned to your distributor or to a local recycling service. Respect the local environmental rules.

■ If in doubt, contact your local waste disposal authorities.

Thank you for choosing Velleman! Please read the manual thoroughly before bringing this device into service. If the device was damaged in transit, do not install or use it and contact your dealer.

NOTE: This document is a **Quick installation guide**. For more details, refer to the full user manual which can be found on the included CD-ROM.

You can download the multilingual version of this document from www.velleman.eu.

This 8-channel **HDCCTV** digital video recorder can **record TVI, analogue & IP cameras**. The recorder automatically detects if an analog or TVI camera is connected. The DVR records analogue cameras in frame/D1 or 960H resolution, TVI and maximum four IP cameras with 1080P. This system is ONVIF certified: it is compatible with all major professional IP security products that are ONVIF-certified.

The DVR has USB and network backup, recording via motion detection, timer and alarm inputs. **IVS surveillance** function including counting people, virtual fence and single channel motion recording. SATA hard disk supported. Dual high definition video output for both VGA and **1080P HDMI**. Local control via IR remote control (not incl.) and USB mouse (incl.).









Advanced mobile surveillance via free EagleEyes software. Compatible with iPad®, iPhone®, Android®, BlackBerry®, Windows® Mobile and Symbian®.

Push video function with iPad®, iPhone®, Android® smart phone, and tablet.

The DVR instantaneously sends the video images from the corresponding channel to the activated mobile device when an alarm input is triggered.



The DVR also sends push messages when there is a problem with the system.

2. Safety Instructions

	CAUTION	
RISK OF ELECTRIC SHOCK		
CAUTION:		
To reduce the risk of electric shock, do not expose this apparatus to rain or moisture. Only operate this apparatus from the type of power source indicated on the label. The company shall not be liable for any damages arising out of any improper use, even if we have been advised of the possibility of such damages.		
	The lightning flash with arrowhead symbol, within an equilateral triangle, is intended to alert the user to the presence of non-insulated "dangerous voltages" within the product's enclosure that may be of sufficient magnitude to constitute a risk of electric shock to persons.	
	This exclamation mark within an equilateral triangle is intended to alert the user to the presence of important operating and maintenance (servicing) instructions in the literature accompanying the appliance.	
	Keep the device away from children and unauthorised users.	
	Risk of electroshock when opening the cover. Touching live wires can cause life-threatening electroshocks. Have the device repaired by qualified personnel.	
	Always disconnect mains power when device not in use or when servicing or maintenance activities are performed. Handle the power cord by the plug only.	
	DO NOT disassemble or open the cover unless otherwise indicated in this manual. There are no user-serviceable parts inside the device. Refer to an authorized dealer for service and/or spare parts.	
	This is a Safety Class 1 Product (provided with a protective earthing ground incorporated in the power cord). The mains plug shall only be inserted in a socket outlet provided with a protective earth contact. Any interruption of the protective conductor inside or outside of the instrument is likely to make the instrument dangerous. Intentional interruption is prohibited.	

3. General Guidelines

Refer to the **Velleman® Service and Quality Warranty** on the last pages of the full user manual, which can be found on the included CD-ROM.

	<p>Indoor use only. Keep this device away from rain, moisture, splashing and dripping liquids. Never put objects filled with liquids on top of or close to the device.</p>
	<p>Keep this device away from dust and extreme temperatures. Make sure the ventilation openings are clear at all times. For sufficient air circulation, leave at least 1" (± 2.5 cm) in front of the openings.</p>
	<p>Protect this device from shocks and abuse. Avoid brute force when operating the device.</p>

- Familiarise yourself with the functions of the device before actually using it.
- All modifications of the device are forbidden for safety reasons. Damage caused by user modifications to the device is not covered by the warranty.
- Only use the device for its intended purpose. Using the device in an unauthorised way will void the warranty.
- Damage caused by disregard of certain guidelines in this manual is not covered by the warranty and the dealer will not accept responsibility for any ensuing defects or problems.
- Keep this manual for future reference.
- **DO NOT** use this product to violate privacy laws or perform other illegal activities.

4. Features

- compression format: H.264 real-time
- high resolution recording:
 - **IP camera: 1080P/720P** (max. 4 cameras)
 - **TVI camera: 1080P/720P**
 - **analogue camera: Frame/D1 or 960H**
- multiplex: allows live display, recording, playback, backup and network operation
- backup function: supports USB 2.0 flash drive and network backup
- powerful mobile surveillance support on all major platforms including iPad®, iPhone®, BlackBerry®, Windows® Mobile, Symbian® and Android®
- intelligent motion trigger recording:
 - advanced motion detection
 - scheduled motion detection recording (with 3 adjustable parameters)
- Intelligent Video Analysis: 8 channels
 - virtual fence: a virtual intruder detection line is set to detect intruders crossing the detection line
 - flow counting: a virtual detection line is set to detect the moving direction of pedestrians for flow counting
- automatic integrated Dynamic Domain Name Service (DDNS): free service
- system auto recovery after power reconnected
- supports daylight-saving function
- supports manual / timer / motion / alarm recording functions
- multi-language OSD: English, French, Dutch, German, Portuguese, Spanish, Czech, Hungarian, Greek, Chinese, Vietnamese
- user manual: English
- quick start manual: English, Dutch, French, Spanish, German
- USB mouse: incl.
- optional router (not incl.): EM4544, EM4571
- **Note:** this product requires a minimum of network installation knowledge

5. Installing the Hard Disk Drive (HDD)

Before the DVR is powered on, make sure you have installed a hard disk, connected at least one camera and an HDMI monitor. The DVR is designed to automatically detect the video system of the connected cameras (NTSC or PAL). To make sure the system detection is correct; please check if the cameras are connected to the DVR and power-supplied before the DVR is powered on.

Notes:

- It is not recommended to use an audio/video 24/7 hard disk in this device. For a list of compatible hard disks, please refer to the appendices in the full user manual.
- It is recommended to clear all data on a new hard disk after the DVR is powered on, and to set the date and time correctly to make sure that recorded data are not mixed with older data. For details on clearing all data, refer to **Clearing the Hard Disk**.

Refer to the illustrations on page 2 of this manual.



There are two hard disk brackets.

1. Loosen the screws on the top cover of the DVR and open it.
2. To install a hard disk in the first bracket: first remove the bracket. Make sure the PCB side of the hard disk is facing up. Then align the screw holes of the bracket with the screw holes of the hard disk, and fasten the hard disk to the bracket. Connect the power and data bus connectors to the hard disk. Replace the bracket in the DVR.
3. To install a hard disk in the second bracket: first connect the power and data bus connectors to the hard disk. Make sure the PCB side of the hard disk is facing up. Then align the screw holes of the bracket with the screw holes of the hard disk, and fasten the hard disk to the bracket.
4. When the hard disk is installed, close the top cover and fasten it with the screws.

6. User Interface

Refer to the illustrations on page 2 of this manual.

6.1 DVR Access

1. Connect a USB mouse to the mouse port  on the DVR front panel, and check if there is a mouse icon  on the screen, indicating the USB mouse is detected properly.
2. Move your mouse to enter the DVR password with the password keypad. The default user name and password are both **admin**.

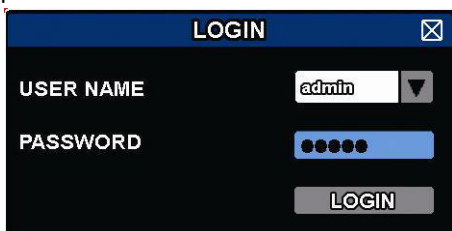

The status will change from  (key lock) to  (unlock).

















Note: You can configure four different user levels with different access privileges in the main menu  (SYSTEM) > ACCOUNT. For more information, refer to **User Creation** further in this manual.

6.2 Live Page





















1. system time
2. DVR status bar
3. available HDD capacity
4. channel status bar











DVR Status

	key lock		key unlock
	overwrite on		overwrite off
	internet disconnected		internet connected
	local connection		USB mouse connected
	USB flash drive/device connected		no USB device connected
	IVS on		
	timer recording on		timer recording off
	PTZ mode on		PTZ mode off
	sequence mode on		sequence mode off

Channel Status









	original size		fit to screen		DCCS connection OK		DCCS connection failed
	live audio on		audio off		audio playback on		audio playback off
	recording		human detection event		motion event		alarm event
	record mode: Frame		record mode: Field		record mode: CIF		
	virtual fence event		one way pass event		scene change event		

Icons for Recording

- manual recording**
By default, manual recording is on () when the DVR is powered on and a HDD is installed.
- event recording**
The event icons,  /  /  /  /  /  , are shown on the display when their respective events occur and the related record function is on.
- timer recording**
When timer recording is on,  is displayed on the screen.
- HDD overwrite**
By default, the HDD overwrite function is set to ON, and  is displayed on the screen.
Note: To disable the overwrite function, right-click to display the main menu in the live view window. Then select  (ADVANCED CONFIG) > RECORD > OVERWRITE.

6.3 Quick Menu Bar

Move the mouse pointer to the left of the screen to extend the quick menu bar and show the functions:

<p>Quick Menu (extended)</p> 		Click to show the channel switch panel and select the channel you want.
		Click to display the playback control panel, and click  to play the latest recorded video clip, or click  to enter the search list.
		Switch to the channel you want first, and click  to enter the zoom-in mode. In this mode, click and drag the red frame on the bottom left of the screen to move to the place you want to see. To exit this mode, click  .
		Click to show the power off panel to either halt or reboot the system.

6.4 Main Menu

<p>Main menu</p>		QUICK START	Click to set the status display, image settings, and date & time.
		SYSTEM	Click to set the system configurations.
		EVENT INFORMATION	Click to enter the event search menu.
		ADVANCED CONFIG	Click to set CAMERA, DETECTION, ALERT, NETWORK, DISPLAY, RECORD, DEVICES, DCCS, IVS & NOTIFY.
		SCHEDULE SETTINGS	Click to set record timer, detection timer, and alarm timer.

Main Menu Structure













	QUICK START	GENERAL	CHANNEL TITLE - EVENT STATUS - DATE DISPLAY - BUTTON CONTROL DISPLAY - MOUSE SENSITIVITY- RECORD CONFIG
		TIME SETUP	DATE - TIME - NTP SERVER - FORMAT - SYNC PERIOD - GMT
		DAYLIGHT EaZy*	
	SYSTEM	ACCOUNT	
		TOOLS	LANGUAGE - UPGRADE - NETWORK UPGRADE - BACKUP CONFIG - RESTORE CONFIG
		SYSTEM INFO	BAUD RATE - HOST ID - R.E.T.R. - AUTO KEY LOCK(S) - CLEAR HDD - RESET DEFAULT - REMOTE CONTROL ID - SERIAL TYPE - VIDEO FORMAT - VERSION
		BACKUP DATA (USB)	
		BACKUP LOG (USB)	
	EVENT INFORMATION	REGULAR REPORT	
		QUICK SEARCH	
		EVENT SEARCH	
		HDD INFO	
	ADVANCED CONFIG	EVENT LOG	
		CAMERA	BRIGHTNESS - CONTRAST - SATURATION - HUE - COV. - REC - CHANNEL TITLE - TIME STAMP - REC AUDIO
		DETECTION	LS - SS - TS - MOTION - ALARM - AREA - PRIVACY MASK
		ALERT	EXT. ALERT - INT. BUZZER - KEY BUZZER - VLOSS BUZZER - MOTION BUZZER - ALARM BUZZER - HDD BUZZER - ALARM DURATION (SEC) - HDD NEARLY FULL (GB) - HDD OVERHEAT ALERT (°C)
		NETWORK	WAN -E-MAIL - DDNS - PROTOCOL - EAZY
		DISPLAY	FULL SCREEN DURATION - QUAD SCREEN DURATION - DISPLAY COVERT - HDD DISPLAY MODE - DISPLAY OUTPUT - COVERT UNLOCK IN SUPERVISER - COMPOSITE OUTPUT
		RECORD	MANUAL RECORD - EVENT RECORD - TIMER RECORD - PRE-ALARM RECORD - OVERWRITE - KEEP DATA LIMIT (DAYS) - RECORD CONFIG - SUBSTREAM RESOLUTION
		DEVICES	
		DCCS	
		IVS	CAMERA - IVS MODE - DISPLAY LINE - SENSITIVITY - RESET COUNT - VIRTUAL FENCE AREA - SCENE CHANGE - SCENE CHANGE LEVEL
NOTIFY	PUSH VIDEO - PUSH MESSAGE - MESSAGE MAIL - VIDEO MAIL - VIDEO FTP		

	SCHEDULE SETTINGS	RECORD	
		DETECTION	
		ALARM IN	
		ALARM OUT	
		PUSH VIDEO	
		BUZZER	







* For selected modes only

7. Hardware Overview

7.1 Front Panel

- LED indicators
 - : DVR is powered on.
 - : HDD is reading or recording.
- 1-8/1-16: Press the channel number buttons to select the channel to display.
- : Press to show the multi-channel display mode.
- SEQ: Press to show all screens sequentially in full screen mode. Press again to quit.
- P.T.Z. ( + SEQ): Press  + SEQ at the same time to enter or exit the PTZ control mode.
- SLOW: In playback mode, press to play the recorded file slowly.
- ZOOM: Press to enlarge the image of the selected channel (in FRAME or FIELD recording mode).
- AUDIO (SLOW + ZOOM): Press SLOW + ZOOM at the same time to select live or playback audio from audio channel 1-4.
 - : live audio from audio channel 1-4 (indicated in white)
 - : playback audio from audio channel 1-4 (indicated in yellow)
 - : audio channel unselected.
- PLAY: Press to playback the latest recorded data.
- LIST (Event List Search): Press to quickly search the recorded files by event lists: RECORD / MOTION / ALARM / TIME / HUMAN DETECTION / IVS / STATISTIC, or select FULL to show all the event logs. To quickly search the time you want, select QUICK SEARCH. For more details, refer to the full user manual.
- MENU: Press MENU to enter the main menu.
- ENTER: Press ENTER to confirm the setting.
- : Press  /  /  /  to move up / down / left / right.

In playback mode:

 - Press  to pause playback.
 - Press  to stop playback.
 - Press  to fast forward.
 - Press  to fast rewind.
- : USB port to connect a USB mouse for mouse control
- : USB port to connect a USB flash drive for video backup.

Note: Do not connect two USB mice or two USB flash drives simultaneously.
Note: For a list of compatible USB flash drives, please refer to the appendices in the full user manual.

7.2 Rear Panel

- INPUT (1-8/1-16): Connect to the video connector of a camera.

Note: The DVR will automatically detect the video system of the camera; make sure that the cameras are properly connected to the DVR and powered on before the DVR is turned on.
- VIDEO OUT: BNC.
- AUDIO IN (4): Connect to the audio connector of a camera if the camera supports audio recording.

Note: To make a video backup with audio, make sure the camera which supports the audio function is connected to the video-in channel and audio-in channel. For example, the audio data from audio channel 1 will be recorded with the video data from video channel 1.
- AUDIO OUT (2): Mono audio output to connect to a speaker.

- LAN: Connect to internet by LAN cable.
- EXTERNAL I/O: This port is used to connect external devices (such as speed dome cameras, external alarms, etc.).



- HDMI: Connect to the HDMI port of a monitor that supports HDMI video output.
Note: You can use the HDMI and VGA output ports simultaneously for dual video output.
- VGA: Connect to the VGA port of a monitor that supports HDMI video output.
Note: You can use the HDMI and VGA output ports simultaneously for dual video output.
- IR: Connect the IR receiver extension line for remote control.
- DC 19V: Connect to the supplied adapter.

8. Connection and Setup

8.1 Connecting a Monitor and Camera

1. Obtain a suitable monitor (not included) and connect it to the HDMI video output port on the back of the DVR.
2. Obtain at least one suitable camera (not included). Each camera needs its own power supply.
3. Connect the video output of the camera to a video input at the back of the DVR (INPUT 1-8/1-16). The numbers next to the input connectors represent the channel number. Connector type is BNC.
4. Power on the camera(s).

8.2 Switching On

Caution:

- Before the DVR is powered on, make sure that (1) the cameras are connected and powered on for the detection of the camera video system to be correct, and (2) an HDMI monitor is connected to the DVR for correct video output detection.
- This device should be operated only with the type of power source indicated on the manufacturer's label. Use only the included adapter.

To switch on the DVR:

1. Plug the DC output connector of the included power adapter into the power input (DC 19V) at the back of the DVR.
2. Plug the included power cable into the adapter input connector and plug the other end into the mains.
3. Switch on the DVR with the power switch on the back of the device. The power LED  lights on the front of the DVR.



Note: To ensure that your DVR works constantly and properly, it is recommended to use an UPS (Uninterruptible Power Supply, not incl.), for continuous operation.

8.3 Date and Time Setting

Before operating your DVR, please set the date and time on your DVR **first**.

Note: DO NOT change the date or time of your DVR after the recording function is activated. Otherwise, the recorded data will be disordered and you will not be able to find the recorded file from backup by time search. If users change the date or time accidentally when the recording function is activated, it is recommended to clear all HDD data, and start recording again.

Note: When using the DVR for the first time, leave it powered on for at least 48 hours continuously after the date and time is set correctly. It prevents DVR time from resetting if the DVR power is disconnected. If the DVR time resets after power disconnection (for example caused by a power outage), the internal battery may run down. In that case, you have to replace the internal battery. Please refer to the appendices in the full user manual for more information.

1. Right-click to enter the DVR password with the password keypad. The default administrator password is admin.
The status will change from  (key lock) to  (unlock).
2. Right-click to show the main menu, and select  (QUICK START) > TIME SETUP to set the date and time.

QUICK START	
GENERAL	DATE 2009 / NOV / 17
TIME SETUP	TIME 15 : 35 : 53
DAYLIGHT	NTP SERVER pool.ntp.org
EaZy	FORMAT Y/M/D
	SYNC PERIOD OFF
	GMT (GMT + 8:00) TAIPEI
EXIT	

8.4 Clearing the Hard Disk

It is recommended to clear all data in the hard disk when using this DVR for the first time to ensure the recorded data are not mixed with other data previously saved in the same hard disk.

1. Right-click to show the main menu, and select  (SYSTEM) > SYSTEM INFO > CLEAR HDD.
2. The DVR will reboot when HDD data are cleared. Please refer to the full user manual for more information.

SYSTEM	
ACCOUNT	BAUD RATE 2400 ▼
TOOLS	HOST ID 000
SYSTEM INFO	R.E.T.R 5 ▼
BACKUP DATA	AUTO KEY LOCK(S) NEVER ▼
BACKUP LOG	CLEAR HDD HDD-0 ▼
REGULAR REPORT	RESET DEFAULT SUBMIT
	REMOTE CONTROL ID 000
	DEVICE TITLE OFFICE
	SERIAL TYPE RS485
	VIDEO FORMAT NTSC
	VERSION 1019-1008-1010-1010
EXIT	



8.5 Password Setting

1. Right-click to show the main menu, and select  (SYSTEM) > ACCOUNT to change the default password of SUPERVISOR.
2. There are four user levels for different access privileges: SUPERVISOR, POWER USER, NORMAL, and GUEST. For details, please refer to **User Creation** further in this manual.

SYSTEM	
ACCOUNT	USER LIST
TOOLS	USER NAME LEVEL
SYSTEM INFO	admin SUPERVISOR
BACKUP DATA	power POWER USER
BACKUP LOG	normal NORMAL
REGULAR REPORT	guest GUEST
EXIT	ADD EDIT DEL

9. Basic Operation

9.1 Key Lock / Unlock

To lock or unlock the operation, click  (key lock) or  (unlock) in the DVR status bar to change the status. When you unlock the operation, you have to enter a user name and password. The default user name and password are both **admin**. These credentials give you access with the highest user level. For more information, refer to **User Creation** further in this manual.



















9.2 User Creation







Note: This function is only available for SUPERVISOR users.

To create a new user account, select  (SYSTEM) > ACCOUNT. The list of users appears on the display.

SYSTEM			
ACCOUNT	USER LIST		
TOOLS	USER NAME	LEVEL	
SYSTEM INFO	admin	SUPERVISOR	
BACKUP DATA	power	POWER USER	
BACKUP LOG	normal	NORMAL	
REGULAR REPORT	guest	GUEST	
EXIT	ADD	EDIT	DEL



The access rights for the different user levels are described below:

	Function	User level			
		SUPERVISOR	POWER USER	NORMAL	GUEST
DVR status					
 / 	Key lock/unlock	yes	yes	yes	yes
Channel status					
 / 	Live audio on/off	yes	yes	yes	yes
 / 	Playback audio on/off	yes	yes	yes	yes
 / 	Original size / fit to screen	yes			
	PTZ control	yes	yes		
Quick menu bar					
	Channel selection	yes	yes	yes	yes
	Playback	yes	yes	yes	
	Digital zoom	yes	yes	yes	yes
	Power	yes			
Main menu					
	Quick start	yes			
	System	yes			
	Event information	yes			
	Advanced config.	yes			
	Schedule setting	yes			

	Function	User level			
		SUPERVISOR	POWER USER	NORMAL	GUEST
Playback control					
	Fast forward	yes	yes	yes	
	Fast rewind	yes	yes	yes	
	Play/pause	yes	yes	yes	
	Stop	yes	yes	yes	
	Slow playback	yes	yes	yes	
	Previous/next hour	yes	yes	yes	
	Quick search	yes	yes	yes	

9.3 Playback

Note: This function is not available for GUEST users.

Click  on the quick menu bar to display the playback control panel, and click  to play the latest recorded video clip, or click  to enter the search list.











Refer to the image below:

1 progress bar	4 control bar
2 close	5 event search
3 information bar	



Note: There must be at least 8192 images of recorded data for playback to work properly. If not, the device will stop playback. For example, if the IPS is set to 30, the recording time should be at least 273 seconds (8192 images / 30 IPS) for the playback to work properly.



Playback Control

	Fast forward	Increase the speed for fast forward. Click once to get 4x speed forward, click twice to get 8x speed, etc. Maximum speed is 32x.
	Fast rewind	Increase the speed for fast rewind. Click once to get 4x speed rewind, click twice to get 8x speed, etc. Maximum speed is 32x.
	Play/pause	Click to play the latest recorded video clip immediately, click again to pause. In the pause mode, click  once to get one frame forward, and click  to get one frame rewind.
	Stop	Click to stop the video playback.
	Slow playback	Click once to get 1/4x speed playback, and click twice to get 1/8x speed playback.
	Previous / next hour	Click to jump to the next/previous time interval in an hour, for example, 11:00 - 12:00 or 14:00 - 15:00, and start playing the earliest event video clip recorded during this whole hour.
	Repeat	Click to set point A and point B in a video clip, and the system will play only the specified range in that clip.
	Backup	Click to open the backup menu for video backup.

Event Search

- Click  to quickly search the recorded files by event lists: RECORD / MOTION / ALARM / TIME / HUMAN DETECTION / IVS / STATISTIC, or select FULL to show all the event logs.
- To quickly search the time you want, select QUICK SEARCH. For more details, refer to the full user manual.

Audio Playback

In playback mode, click  or  on the channel status bar to play or mute audio.

Note: To make a video backup with audio, make sure the camera which supports the audio function is connected to the video-in channel and audio-in channel. For example, the audio data from audio channel 1 will be recorded with the video data from video channel 1.

9.4 Recording IP Camera

1. Add the recorder and IP camera to the network.
2. Move the mouse cursor to the left and click the IP SEARCH menu.
3. The DVR will search the IP camera.



4. Click SETUP and configure the IP camera.

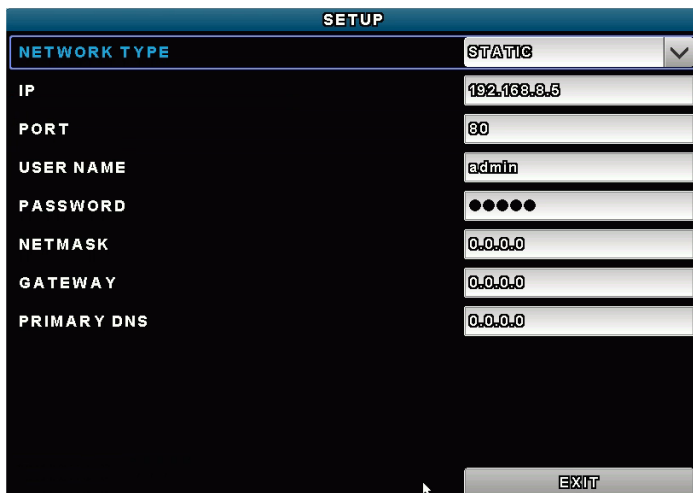

5. Click CONNECT to assign the IP camera to a particular channel.

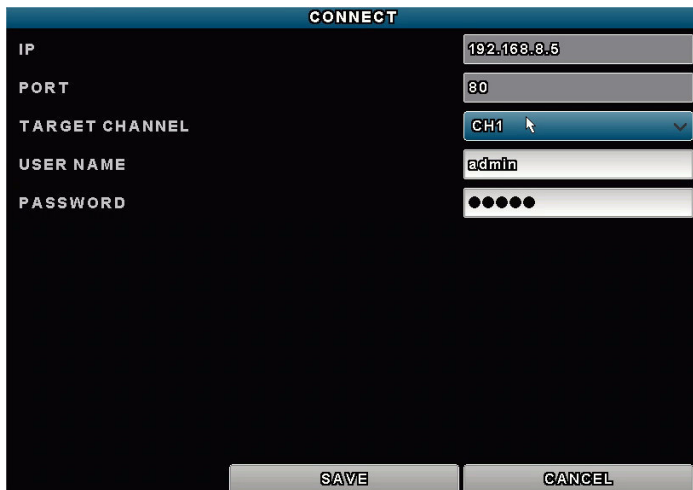

9.5 Video Backup

Notes:

- This function is only available for SUPERVISOR users.
- Before using a USB flash drive, format it to FAT32 format first. For a list of compatible USB flash drives, please refer to the appendices in the full user manual.
- For video backup, use a USB flash drive or back up your data via internet. Do not connect the HDD to your PC directly.

To back up recorded data, proceed as follows:

1. Select  (SYSTEM) > BACKUP DATA (USB).

SYSTEM	
ACCOUNT	START DATE 2009/NOV/19
TOOLS	START TIME 08:30:21
SYSTEM INFO	END DATE 2009/NOV/19
BACKUP DATA	END TIME 17:59:29
BACKUP LOG	CHANNEL
REGULAR REPORT	<input type="text" value="3 SELECTED"/> ▲ <input type="checkbox"/> ALL <input checked="" type="checkbox"/> CH1 ▲ <input checked="" type="checkbox"/> CH2 <input checked="" type="checkbox"/> CH3 <input type="checkbox"/> CH4 <input type="checkbox"/> CH5 ▼
	<input type="text" value="ALL HDD"/> ▲ HARD DISK OUTPUT FILE FORMAT AVI TARGET DEVICE USB DEVICE BACKUP SUBMIT REQUIRE SIZE: 554MB SUBMIT
EXIT	AVAILABLE SIZE: 3788.0MB

2. Fill in START DATE, START TIME, END DATE, and END TIME to define the period of time for the video data that you want to back up.
3. Select the video channel(s) that you want to back up.
4. In REQUIRED SIZE, select SUBMIT to calculate the file size of the data selected for backup.
5. In BACKUP, select SUBMIT to start backing up to your USB flash drive.
6. Wait until the "backup successful" message appears.

9.6 Digital Zoom

1. Switch to the channel you want to zoom in on, and move the cursor to the left side of the screen to display the quick start bar.
2. Click  to enter zoom mode.
3. In zoom mode, click and drag the red frame at the bottom left of the screen to move to the area you want to see.

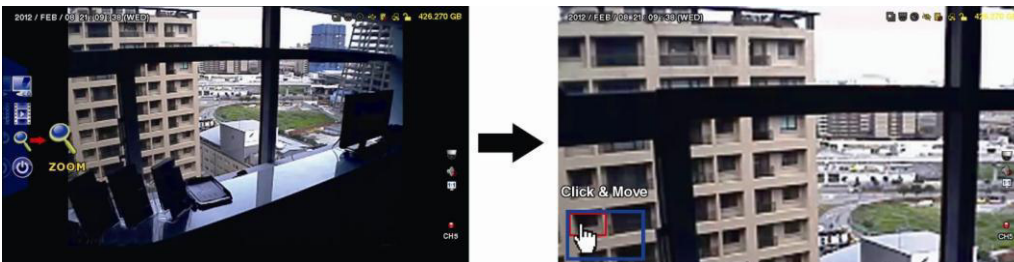

4. To exit, right-click anywhere on the screen.

Note: You need to exit the zoom mode before you can use other DVR functions.

10. Push Video Configuration

10.1 Pin Connection

This DVR can send notifications to your mobile devices, such as iPhone®, iPad®, and Android® mobile devices, if an alarm event occurs (push video). However, only certain alarm-in pins support this function.

There are several methods to connect alarm sensors for push video:

- via the push video alarm-in terminal
- via the external I/O port.

Push Video Alarm-In Terminal

A push video alarm-in terminal is provided on the DVR rear panel. Refer to the image below for the pin connections that support push video and its corresponding video channel.

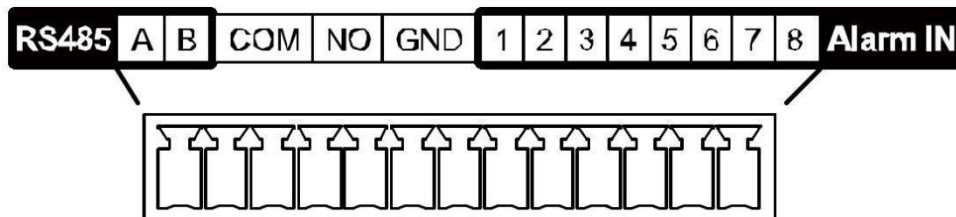

Alarm Sensor Connection

Connect the alarm sensor, such as magnetic contacts, to the push video alarm-in terminal or I/O pins that support push video on the DVR rear panel.

10.2 Configuration

Before configuring push video, make sure that:

- The DVR system is set up as described in **Connection and Setup**.
- The DVR is connected to internet.
- You have installed the EagleEyes app on your iPhone®, iPad®, or Android® mobile devices. For details, please refer to **Mobile Surveillance via EagleEyes**.

To configure push video:

1. Right-click to show the main menu and select  (ADVANCED CONFIG) > NOTIFY.
2. Set GUARD to ON.
3. Configure your alarm sensor type (normal open or normal closed).

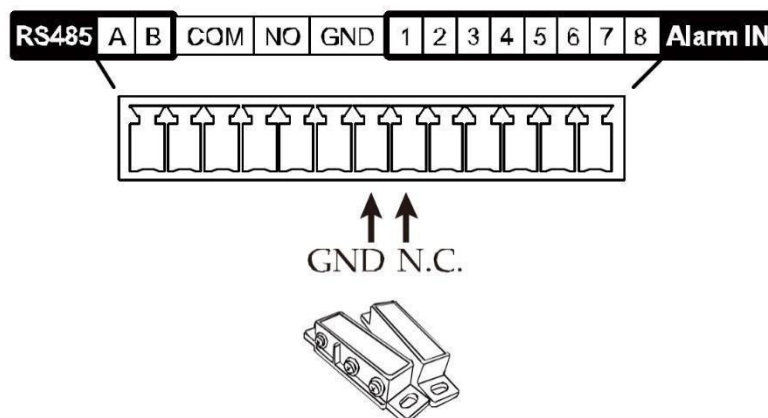

Careful! You have to select the opposite type for push video to work correctly.

- If your alarm sensor is N.C. (normal closed, alarm goes off when the contact opens), then select ALARM N.O.
- If your alarm sensor is N.O. (normal open, alarm goes off when the contact closes), then select ALARM N.C.

ADVANCED CONFIG					
CAMERA DETECTION ALERT NETWORK DISPLAY RECORD DEVICES DCCS IVS NOTIFY MULTICASTING EXIT	PUSH VIDEO	PUSH STATUS	MESSAGE MAIL	VIDEO MAIL	VIDEO FTP
	RESET ALL GUARD CONNECTION				SUBMIT
	GUARD TRIGGER BY				ALARM IN 1 ▾
	CH01	ALARM OFF / INTERNAL ALARM ▾		CH1	
	CH02	ALARM OFF ▾		CH2	
	CH03	ALARM N.O. ▾		office	
	CH04	ALARM OFF ▾		CH4	
	CH05	ALARM OFF ▾		CH5	
	CH06	ALARM OFF ▾		CH6	
	CH07	ALARM OFF ▾		CH7	
CH08	ALARM OFF ▾		CH8		

- Open EagleEyes and add this DVR to the EagleEyes address book.
Note: For more information on EagleEyes operation, please visit www.eagleeyesccv.com.
- Enable push video.



- Trigger the input alarm.
- Receive an event notification and see video.

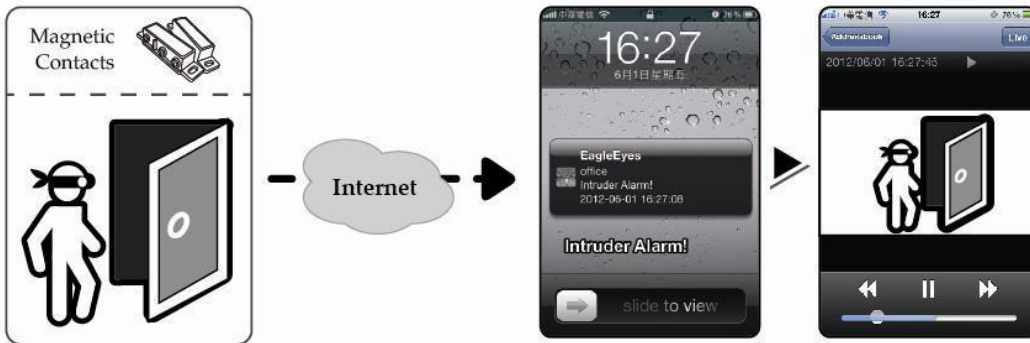

11. Mobile Surveillance via EagleEyes

EagleEyes is a powerful mobile surveillance program developed by AV TECH Corporation.

Note: For more operations details about EagleEyes, visit <http://www.eagleeyesccv.com>.

For any comment or question about this program, contact Velleman. Visit www.velleman.eu for contact details.

11.1 Prerequisite

Before installing EagleEyes on your mobile phone for remote surveillance, make sure you have checked the following:

- Your mobile platform is iPhone®, iPad®, BlackBerry®, or Android®.
- You have subscribed to mobile internet services on your phone; the service is available for use on your phone.

Note: You may be charged for internet access via wireless or 3G networks. For the internet access rates, contact your local network operator or service provider.

- You have noted down the IP address, port number, user name, and password used to access your network camera via internet.

11.2 Downloading EagleEyes

- Connect to www.eagleeyesctv.com from your mobile device.
Note: Do not download EagleEyes from your computer.
- Select **Products > Software > Mobile app** to access the EagleEyes introduction page.
- Select your platform (iOS®, BlackBerry®, or Android®) and download the program you need.
Note: This DVR is compatible only with iPhone®, iPad®, BlackBerry®, and Android® mobile devices.
- Follow the on-screen instructions for downloading.
When the download is completed, EagleEyes is installed automatically on your mobile device.
Note: For more information about the configuration of this program, read the related instructions on the download page.

12. Setting Up Push Video

This DVR series supports instant event notifications to your iPhone®, iPad®, or Android® mobile device with EagleEyes installed. When a human is detected by a human detection camera or the external alarm device, the DVR will immediately receive alarm signals and send them to your mobile device.

12.1 Prerequisite

Before setting up push video, make sure you have checked the following:

- You have an iPhone®, iPad®, or Android® mobile device with EagleEyes installed. For more details, see **Downloading EagleEyes**.
- A human detection camera is connected to CH1, or an external alarm device is connected to the push video alarm-in terminal on the rear panel. To record alarm occurrences, make sure you also have a camera connected. Refer to **Push Video Configuration** for details on video channels and alarm pins.
- The event record function of your DVR is enabled.
- The motion detection function of your DVR is enabled.
- Your DVR is connected to internet. For details, refer to <http://www.surveillance-download.com/user/CMS.pdf>.

12.2 Enabling Push Video

From iPhone® or iPad®

- In the iPhone®/iPad® main menu, select **Settings > Notifications**.
- Select **EagleEyes** and make sure **Notification Center** is set to **ON**.

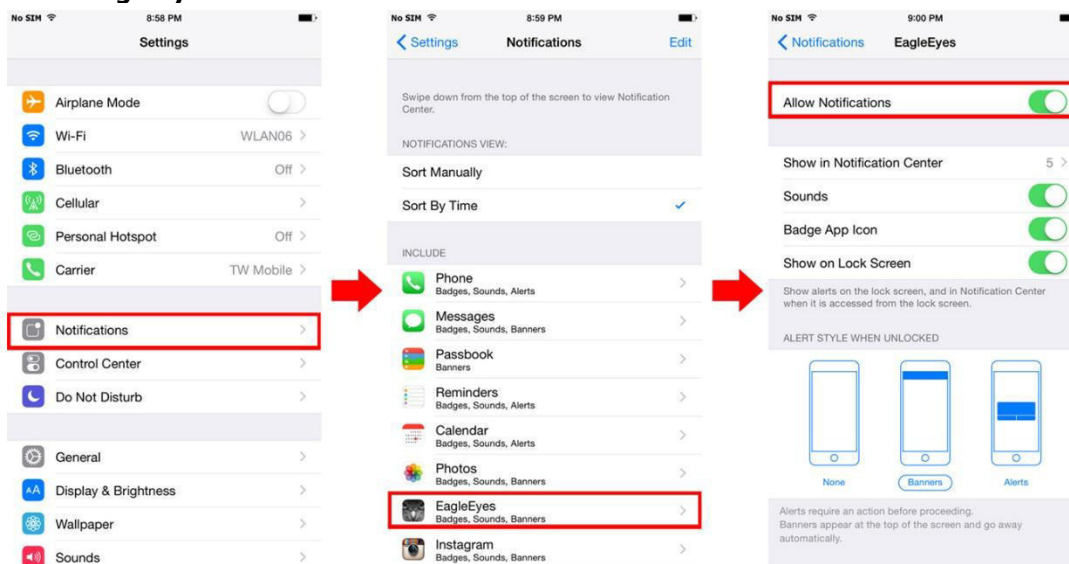

- Open EagleEyes and switch the **Push Video** button to **ON**. You will receive a message that push notification (push video) is enabled.

4. Return to the main menu of your iPhone®/iPad®. You will receive event notifications when there is a human detection or an alarm event. Select **Launch** to play the recorded clip immediately.

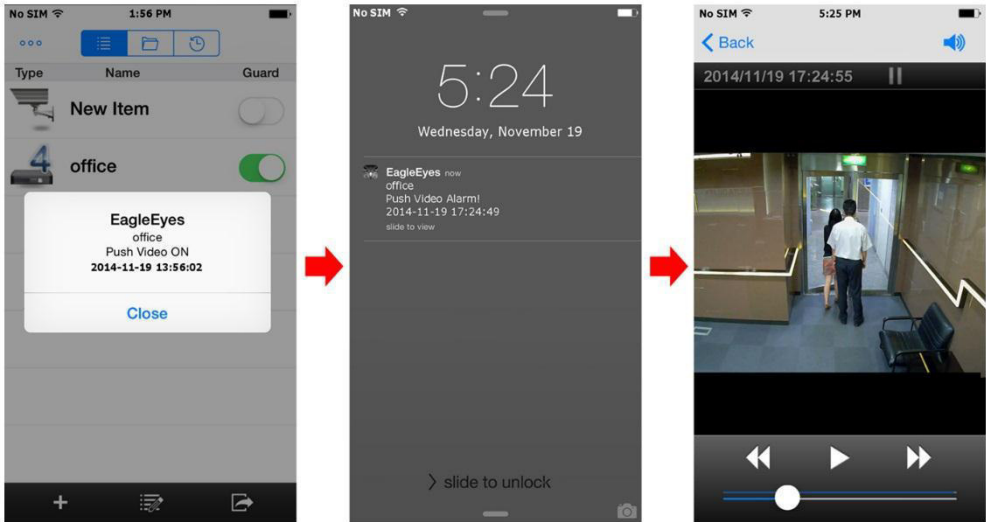

From Android® Mobile Device

In the address book, switch **Guard** from **OFF** to **ON**.

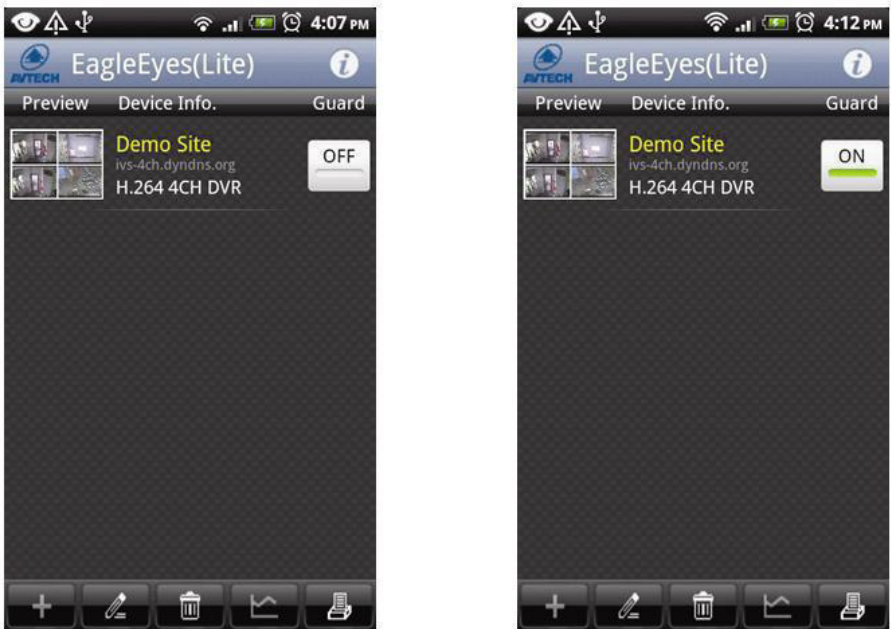

13. Set Flow Counting – Virtual Fence – One-Way Pass

Note: Before using the IVS function, make sure that event recording is enabled on your DVR.



Intelligent Video Surveillance (IVS) is the advanced application for motion detection, but more precise and smarter. It can be applied to different situations with one of the following three modes: FLOW COUNTING, VIRTUAL FENCE or ONE WAY.

On the DVR, right-click to show the main menu, and select  (ADVANCED CONFIG) > IVS.

ADVANCED CONFIG				
CAMERA	IVS1	IVS2	IVS3	IVS4
DETECTION	CAMERA	CH3	▼	
ALERT	IVS MODE	FLOW COUNTING	▼	
NETWORK	DISPLAY LINE	OFF	▼	
DISPLAY	SENSITIVITY	07		
RECORD	RESET COUNT	SUBMIT		
DEVICES	VIRTUAL FENCE AREA	SETUP		
DCCS	SCENE CHANGE	OFF	▼	
IVS	SCENE CHANGE LEVEL	MIDDLE	▼	
NOTIFY				
EXIT				

- CAMERA: Select the camera channel that you want to use with the IVS function.
- IVS MODE: Select one of the following three modes depending on your environment:

Mode	Description
FLOW COUNTING	A virtual detection line is set to detect the moving direction of pedestrians for flow counting.
VIRTUAL FENCE	A virtual detection line is set to detect intruders crossing the detection line, and an alarm will be triggered.
ONE WAY	A virtual detection line is set to detect intruders from the specified direction, and an alarm will be triggered.

- DISPLAY LINE: Select to display the detection line for IVS on the screen or not.
- SENSITIVITY: Set the sensitivity for IVS from 00-15. The larger the value, the more sensitive the IVS will be.
- RESET COUNT: Click SUBMIT to reset the flow counting number to 0 when the IVS mode is set to FLOW COUNTING and activated.
- VIRTUAL FENCE AREA: Click SETUP to draw the detection line for IVS, and set the detection direction. This area setting is the detection base for IVS MODE.
- SCENE CHANGE: Select ON to trigger a motion event when the camera is moved and the camera scene changes. At the same time, the icon  will also be shown on the screen in addition to the motion icon .
- SCENE CHANGE LEVEL: Set the detection sensitivity for SCENE CHANGE to HIGH, MIDDLE or LOW.

13.1 Flow Counting

1. Go to VIRTUAL FENCE AREA to draw a detection line with your mouse, and decide the detection direction by selecting REVERSE.



2. Finish the IVS setting and return to the live view. The IVS icon  will be shown on the status bar.

3. Click it to show the flow counting panel as follows. When anyone walks across the detection line, the system will determine if the movement is in or out, and add one count to the corresponding channel on the flow counting panel.



IN People coming from the opposite direction to the arrow mark.
 OUT People coming from the same direction as the arrow mark.

13.2 Virtual Fence / One-Way Pass

1. Go to VIRTUAL FENCE AREA to draw a detection line with your mouse, and decide the detection direction by selecting REVERSE.
2. Finish the IVS setting and return to the live view. When anyone walks across the detection line, the system will determine his movement is in or out.



- VIRTUAL FENCE An event is triggered when anyone walks across the detection line from any direction, and 🚦 is shown on the screen.
- ONE WAY An event is triggered when anyone walks across the detection line from the opposite direction of the arrow mark, and 🚦 is shown on the screen.



13.3 IVS Statistics

1. In the live view, move the mouse to the left to display the quick menu bar.
2. Click 📺 and then 📄 to enter the event search menu.
3. Select STATISTIC.

LIST	
QUICK SEARCH RECORD MOTION ALARM TIME HUMAN DETECTION IVS FULL STATISTIC	CHANNEL 3 SELECTED <input type="checkbox"/> ALL <input checked="" type="checkbox"/> CH1 <input checked="" type="checkbox"/> CH2 <input checked="" type="checkbox"/> CH3 <input type="checkbox"/> CH4 <input type="checkbox"/> CH5
	EVENT TYPE 3 SELECTED <input type="checkbox"/> ALL <input checked="" type="checkbox"/> INFLOW <input checked="" type="checkbox"/> OUTFLOW <input checked="" type="checkbox"/> VIRTUAL FENCE <input type="checkbox"/> ONEWAY <input type="checkbox"/> MOTION
	TIME 2010/MAY/17 STATISTIC SUBMIT
	EXIT

4. Set all the criteria you want to search, and click SUBMIT in STATISTIC to show the event statistics.
5. Click LIST or CHART to see the statistics in list or chart form.
6. To switch to the month or year view, click DAY at the bottom.

List View

IVS STATISTIC			
LIST	CHART		▲
HOUR		COUNT	
00:00 – 00:59		0	
01:00 – 01:59		0	
02:00 – 02:59		0	
03:00 – 03:59		0	
04:00 – 04:59		0	
05:00 – 05:59		0	
06:00 – 06:59		0	
07:00 – 07:59		0	
08:00 – 08:59		3	
09:00 – 09:59		9	▼
2010/MAY/17		DAY	EXIT

Chart View

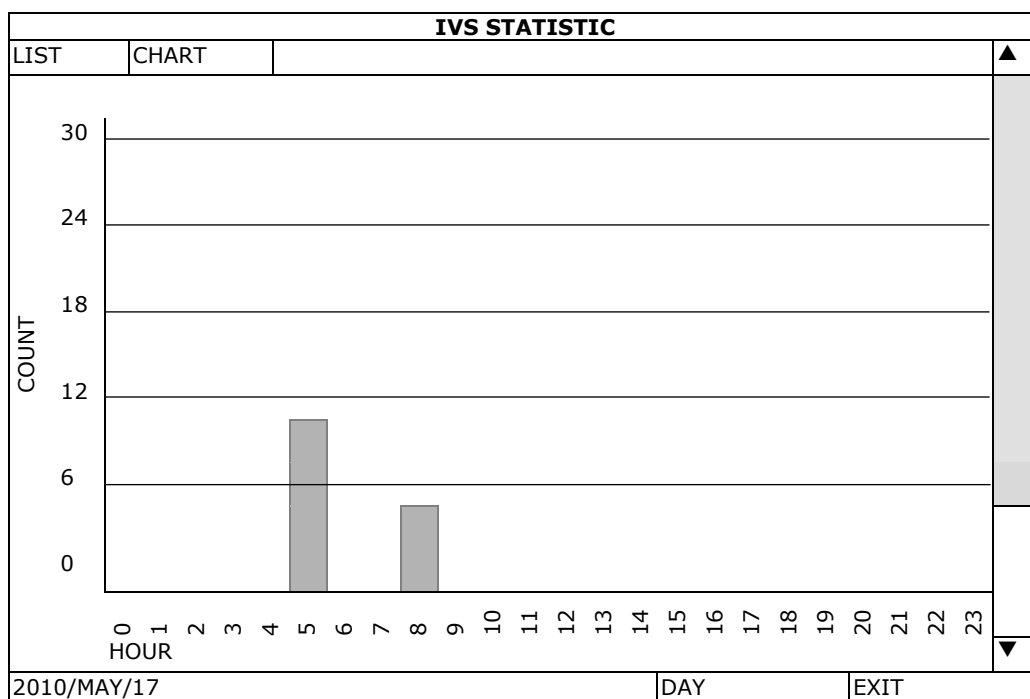

14. Technical Specifications

video format	PAL	
video compression	H.264	
video input	8 channels	
	analogue camera	composite video signal 1 Vpp / 75 ohm BNC
	HDCCTV camera	TVI (HD Transport Video Interface) video signal / BNC
	IP camera	LAN port (max. 4 cameras)
video output	HDMI (1080p) & VGA (max. 1920 x 1080 pixels)	
maximum recording rate (PAL)	1080P	1920 x 1080 pixels @ 120 fps
	720P	1080 x 720 pixels @ 240 fps
	960H	960 x 576 pixels @ 200 fps (PAL)
	frame	704 x 576 pixels @ 200 fps (PAL)
adjustable recording speed	-	
image quality setting	super best – best – high – normal	
hard disk storage	supports 2 x HDD, supported HDD capacity over 4 TB (HDD not incl.)	
HDD quick cleaning	quick clean-up of the "index system" of the recorded files. 1 TB in under 2 seconds	
recording mode	manual / timer / motion / alarm / remote event	

DVR8T2

multiplex operation	live display, record, playback, backup and network		
audio I/O	4 x audio in, 2 x audio out (mono)		
motion detection area	16 × 12 grids per camera for all channels		
motion detection sensitivity	3 parameters with adjustable sensitivity levels		
pre-alarm recording	yes		
backup device	USB 2.0 flash drive / network (for backup and firmware updates)		
mobile surveillance	EagleEyes software		
	smart phones	push video	on iPad®, iPod® touch, iPhone®, Android® phone & tablet
			remote login via all smart phone platforms (Apple®, Android®, BlackBerry®, Nokia® Symbian and Windows® Mobile)
	computer	CMS (Central Management System)	remote surveillance to monitor up to 10 different IP addresses (Windows® & Mac OS®)
		web browser	Internet Explorer, Firefox, Google Chrome and Safari via Java, QuickTime or VLC plug-in
Ethernet	10/100BASE-T, supports remote control and LiveView via Ethernet		
network connection	supports TCP/IP, PPPoE, DHCP and DDNS function		
IR remote control	remote control DVR and PTZ (DVRRC4, not incl.)		
PTZ control	yes (via RS-485)		
alarm I/O	8 inputs / 1 output		
digital zoom	2 x (live & playback)		
key lock	yes		
video loss detection	yes		
camera title	up to 6 characters		
video adjustments	hue / colour / contrast / brightness		
date display format	YY/MM/DD, DD/MM/YY, MM/DD/YY, and off		
power source	19 VDC		
power consumption	< 65 W		
daylight saving	yes		
operating temperature	10–40 °C		
system recovery	system auto recovery after power reconnected		
dimensions	430 x 65 x 338 mm		

Use this device with original accessories only. Velleman nv cannot be held responsible in the event of damage or injury resulting from (incorrect) use of this device. For more info concerning this product and the latest version of this manual, please visit our website www.velleman.eu. Download the multilingual version of this document from www.velleman.eu. The information in this manual is subject to change without prior notice.

All registered trademarks and trade names are properties of their respective owners and are used only for the clarification of the compatibility of our products with the products of the different manufacturers. Windows, Windows Mobile are registered trademarks of Microsoft Corporation in the United States and other countries. iPad, iPhone, iOS are trademarks of Apple Inc., registered in the U.S. and other countries. Android is a trademark of Google Inc. The Trademark BlackBerry® is owned by Research In Motion Limited and is registered in the United States and may be pending or registered in other countries. Velleman NV is not endorsed, sponsored, affiliated with or otherwise authorized by Research In Motion Limited. Symbian is a registered trademark of Symbian Software Ltd, Symbian Ltd. Linux® is the registered trademark of Linus Torvalds in the U.S. and other countries.

© COPYRIGHT NOTICE

The copyright to this manual is owned by Velleman nv. All worldwide rights reserved. No part of this manual may be copied, reproduced, translated or reduced to any electronic medium or otherwise without the prior written consent of the copyright holder.

KORTE HANDLEIDING

1. Inleiding

Aan alle ingezetenen van de Europese Unie

Belangrijke milieu-informatie betreffende dit product

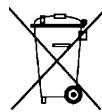

Dit symbool op het toestel of de verpakking geeft aan dat, als het na zijn levenscyclus wordt weggeworpen, dit toestel schade kan toebrengen aan het milieu. Gooi dit toestel (en eventuele batterijen) niet bij het gewone huishoudelijke afval; het moet bij een gespecialiseerd bedrijf terechtkomen voor recyclage. U moet dit toestel naar uw verdeler of naar een lokaal recyclagepunt brengen. Respecteer de plaatselijke milieuwetgeving.

Hebt u vragen, contacteer dan de plaatselijke autoriteiten betreffende de verwijdering.

Dank u voor uw aankoop! Lees deze handleiding grondig door voor u het toestel in gebruik neemt. Werd het toestel beschadigd tijdens het transport, installeer het dan niet en raadpleeg uw dealer.

OPMERKING: Dit document is een **beknopte installatiehandleiding**. Voor meer informatie, raadpleeg de volledige handleiding die beschikbaar is op de meegeleverde cd-rom.

Indien nodig, download de meertalige versie van dit document via www.velleman.eu.

Deze **HDCCTV** digitale 8-kanaals videorecorder kan zowel **TVI- & als analoge en IP-camera's** opnemen. De videorecorder weet automatisch welke camera aangesloten is. De DVR neemt voor analoge camera's in frame/D1 of 960H op en voor TVI- en max. 4 IP-camera's met 1080P. Dit systeem is ONVIF-gecertificeerd: dit betekent dat het compatibel is met de voornaamste professionele IP-veiligheidssystemen die eveneens ONVIF-gecertificeerd zijn.

Back-up via USB en netwerk, opname via bewegingswaarneming, timer en alarm. **IVS**-functie met mensenstroomtelling, virtuele muur en registratie eenrichtingsverkeer. Compatibel met SATA harde schijf. Dubbele HD video-uitgang voor zowel VGA als **1080P HDMI**. Aansturing via IR-afstandsbediening (niet meegelev.) en USB-muis (meegelev.).

Geavanceerde mobiele bewaking via gratis EagleEyes-software. Compatibel met iPad®, iPhone®, Android®, BlackBerry®, Windows® Mobile en Symbian®.

Push video-functie met iPad®, iPhone®, Android® smartphone, en tablet.

De DVR stuurt onmiddellijk videobeelden van het overeenkomstige kanaal naar het geactiveerde mobiele toestel bij het waarnemen van een event.

De DVR stuurt een bericht als er een probleem is met het systeem.

2. Veiligheidsvoorschriften

	OPGELET ELEKTROCUTIEGEVAAR	
OPGELET:		
Stel het toestel niet bloot aan regen of vocht, om het risico op elektrische schokken te voorkomen. Gebruik het toestel enkel met de voedingsspanning zoals vermeld op het toestel. Wij zijn niet aansprakelijk voor schade bij verkeerd gebruik van dit toestel.		
	De bliksemschicht met pijlpunt in een driehoek waarschuwt de gebruiker voor de aanwezigheid van niet-geïsoleerde gevaarlijke spanning in de behuizing van het systeem, die zo hoog kan zijn dat er een risico van elektrische schokken bestaat.	
	Het uitroepteken in een driehoek, zoals afgebeeld op het systeem, is bedoeld om de gebruiker attent te maken op belangrijke gebruiks- en onderhoudsinstructies in deze gebruikershandleiding.	
	Houd dit toestel uit de buurt van kinderen en onbevoegden.	
	Elektrocuciegevaar bij het openen van de behuizing. Raak geen kabels aan die onder stroom staan om dodelijke elektrische schokken te vermijden. Laat het onderhoud van het toestel over aan een vakman.	
	Trek de stekker uit het stopcontact voordat u het toestel reinigt of als u het niet gebruikt. Houd de voedingskabel altijd vast bij de stekker en niet bij de kabel.	
	Demonteer of open dit toestel NOOIT tenzij anders vermeld in deze handleiding. Er zijn geen onderdelen in het toestel die door de gebruiker gerepareerd kunnen worden. Contacteer uw verdeler voor eventuele reserveonderdelen.	



Dit toestel valt onder beschermingsklasse I (voorzien van een beschermende aarding ingebouwd in het stroomsnoer). De stekker mag enkel aangesloten worden op een stopcontact met aarde. Elke onderbreking van de beschermende geleider, aan de binnenzijde of aan de buitenzijde van het toestel, is gevaarlijk. Opzettelijke onderbreking is verboden.

3. Algemene richtlijnen

Raadpleeg de **Velleman® service- en kwaliteitsgarantie** achteraan de uitgebreide handleiding (zie meegeleverde cd-rom).

	<p>Gebruik het toestel enkel binnenshuis. Bescherm het toestel tegen regen, vochtigheid en opspattende vloeistoffen. Plaats nooit objecten gevuld met vloeistof op of naast het toestel.</p>
	<p>Bescherm tegen stof en extreme temperaturen. Zorg ervoor dat de ventilatieopeningen niet verstopt geraken. Voor voldoende luchtcirculatie, voorzie een ruimte van minstens 2.5 cm tussen het toestel en elk ander object.</p>
	<p>Bescherm tegen schokken. Vermijd brute kracht tijdens de bediening van het toestel.</p>

- Leer eerst de functies van het toestel kennen voor u het gaat gebruiken.
- Om veiligheidsredenen mag u geen wijzigingen aan het toestel aanbrengen. Schade door wijzigingen die de gebruiker heeft aangebracht aan het toestel valt niet onder de garantie.
- Gebruik het toestel enkel waarvoor het gemaakt is. De garantie vervalt automatisch bij ongeoorloofd gebruik.
- De garantie geldt niet voor schade door het negeren van bepaalde richtlijnen in deze handleiding en uw dealer zal de verantwoordelijkheid afwijzen voor defecten of problemen die hier rechtstreeks verband mee houden.
- Bewaar deze handleiding voor verdere raadpleging.
- **Installeer en gebruik dit toestel NIET** voor illegale praktijken en respecteer ieders privacy.

4. Eigenschappen

- compressieformaat: H.264 realtime
- opname in hoge resolutie:
 - **IP-camera: 1080P/720P** (max. 4 camera's)
 - **TVI-camera: 1080P/720P**
 - **analoge camera: frame/D1 of 960H**
- multiplex-functies: live-weergave, opname, weergave, back-up en bediening via netwerk
- backup-functie: ondersteunt back-up via USB 2.0 flash drive en netwerk
- bewaking op afstand via iPad®, iPhone®, BlackBerry®, Windows® Mobile, Symbian® en Android®
- intelligente opname door bewegingswaarneming:
 - geavanceerde bewegingswaarneming
 - opname door bewegingswaarneming met geprogrammeerde starttijd (3 instelbare parameters)
- intelligente videoanalyse: 8 kanalen
 - virtuele muur: waarneming van alle indringers die de virtuele muur overtreden
 - mensenstroom: een virtuele muur bepaalt de richting van de mensenstroom
- automatische geïntegreerde dynamische domeinnaamservice (DDNS): gratis
- automatisch systeemherstel na stroomonderbreking
- overschakeling naar zomer- of wintertijd
- opnamemodi: manueel / timer / beweging / alarm
- meertalige OSD: Engels, Frans, Nederlands, Duits, Portugees, Spaans, Tsjechisch, Hongaars, Grieks, Chinees en Vietnamees
- gebruikershandleiding: Engels
- beknopte handleiding: Engels, Nederlands, Frans, Spaans, Duits
- USB-muis: meegelev.
- optionele router (niet meegelev.): EM4544, EM4571
- **Opmerking:** dit toestel vereist een basiskennis van netwerkinstallaties

5. De harde schijf installeren (HDD)

Zorg ervoor dat de harde schijf geïnstalleerd is en sluit minstens een HDMI-monitor en een camera aan, voordat u de DVR inschakelt. De DVR detecteert het videosysteem van de aangesloten camera's (NTSC/PAL) automatisch. Sluit de camera's eerst aan op de DVR en een voedingsbron voordat u de DVR inschakelt.

Opmerkingen:

- Gebruik geen audio/video 24/7 harde schijven. Raadpleeg de bijlagen in de uitgebreide handleiding voor een lijst met compatibele harde schijven.
- Na het inschakelen van de DVR is het aan te raden om alle gegevens te verwijderen van een nieuwe harde schijf en om de datum en de tijd correct in te stellen om verwarring bij het zoeken van bestanden te vermijden. Voor meer informatie over het verwijderen van alle gegevens, zie **De harde schijf wissen**.

Raadpleeg de afbeeldingen op pagina 2 van deze handleiding.



Er zijn 2 montagebeugels voorzien.

1. Schroef het bovendeksel van de DVR los en neem het weg.
2. Om een hard disk te installeren in de eerste beugel: verwijder eerst de beugel. Plaats de harde schijf met de printplaat naar boven. Lijn de schroefgaten van de beugel uit met de schroefgaten van de harde schijf, en bevestig de harde schijf aan de montagebeugel. Sluit de voedings- en dataconnectoren aan op de harde schijf. Plaats de montagebeugel in de DVR.
3. Om een harde schijf aan de tweede montagebeugel te bevestigen: sluit eerst de voedings- en dataconnectoren aan op de harde schijf. Plaats de harde schijf met de printplaat naar boven. Lijn de schroefgaten van de beugel uit met de schroefgaten van de harde schijf, en bevestig de harde schijf aan de montagebeugel.
4. Na het plaatsen van de harde schijf, sluit het bovendeksel en schroef vast.

6. Gebruikersinterface

Raadpleeg de afbeeldingen op pagina 2 van deze handleiding.

6.1 DVR-toegang

1. Sluit een USB-muis aan op de muispoort  aan de voorkant van de DVR en controleer of het muissymbool  op het scherm wordt weergegeven. Dit symbool geeft aan dat de USB-muis correct gedetecteerd wordt.
2. Beweeg de muis om het wachtwoord van de DVR in te voeren met het toetsenbord. De standaard gebruikersnaam en het standaard wachtwoord zijn beiden **admin**.

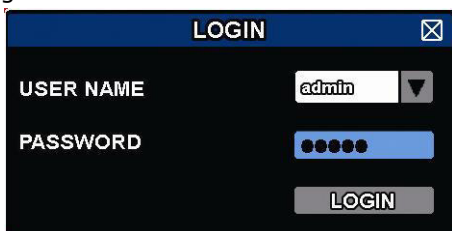

De status verandert van  (toetsen vergrendelen) naar  (toetsen ontgrendelen).





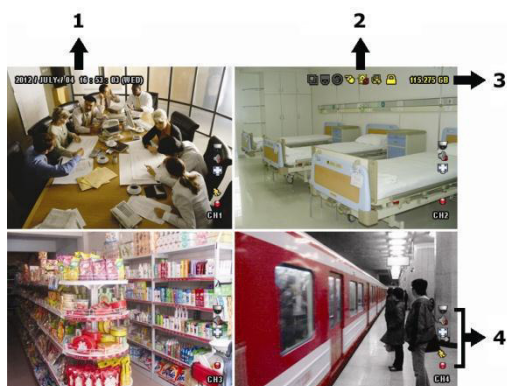











Opmerking: U kunt 4 verschillende gebruikersniveaus instellen met verschillende gebruikersrechten in het hoofdmenu  (SYSTEM) > ACCOUNT. Voor meer informatie, zie verder in deze handleiding onder **Gebruikersaccounts aanmaken**.

6.2 Live-weergave



















1. systeemtijd
2. DVR-statusbalk
3. beschikbare HDD-capaciteit
4. kanaalstatusbalk

DVR-status

	toetsvergrendeling actief		toetsvergrendeling inactief
	harde schijf overschrijven		harde schijf niet overschrijven
	niet met internet verbonden		Internetverbinding
	lokale verbinding		USB-muis aangesloten
	USB flash drive / apparaat aangesloten		geen USB-apparaat aangesloten
	IVS ingeschakeld		
	timeropname ingeschakeld		timeropname uitgeschakeld
	PTZ-modus ingeschakeld		PTZ-modus uitgeschakeld
	sequentiemodus ingeschakeld		sequentiemodus uitgeschakeld

Kanaalstatus

	originele grootte		passend op scherm		DCCS-aansluiting geslaagd		DCCS-aansluiting mislukt
	live-geluid ingeschakeld		geluid uitgeschakeld		geluidswaergave ingeschakeld		geluidswaergave uitgeschakeld
	opname		er wordt een beweging waargenomen		beweging		alarm
	opnamemodus: Frame		opnamemodus: Field		opnamemodus: CIF		
	virtuele muur		'One-Way Pass'		camerapositie veranderen		

Opnamesymbolen

- manuele opname**

De handmatige opname is standaard ingesteld (🔴) wanneer de DVR ingeschakeld wordt en een harde schijf geïnstalleerd is.

- opname na bewegingsdetectie**

Het overeenkomstige symbool  /  /  /  /  / , wordt op het scherm weergegeven wanneer het event zich voordoet en de opnamefunctie ingeschakeld is.

- timeropname**

 wordt weergegeven op het scherm.

- harde schijf overschrijven**

De functie 'harde schijf overschrijven' is standaard ingeschakeld en  wordt op het scherm weergegeven.







Opmerking: Om de functie 'harde schijf overschrijven' uit te schakelen, klik met de rechtermuisknop, om het hoofdmenu op het live-weergavevenster weer te geven. Selecteer vervolgens  (ADVANCED CONFIG) > RECORD > OVERWRITE.

6.3 Snelmenubalk

Beweeg de muis naar links in het scherm om het snelmenu te openen en de volgende functies weer te geven:

Snelmenu (geopend)	
	 Klik om het kanaalkeuzevenster weer te geven en het gewenste kanaal te selecteren.
	 Klik om het afspeelpaneel weer te geven, en klik op  om de laatst opgenomen videoclip af te spelen, of klik  om de zoeklijst te openen.
	 Kies het gewenste kanaal en klik op  om in te zoomen. Klik en sleep het rode kader (linksonder) om in te zoomen. Klik op  om opnieuw uit te zoomen.
	 Klik om het uitschakelmenu weer te geven en het toestel uit te schakelen of opnieuw op te starten.

6.4 Hoofdmenu

Hoofdmenu 		QUICK START	Klik om de statusweergave, de beelden, de datum en het uur in te stellen.
		SYSTEM	Klik om de systeemconfiguratie in te stellen.
		EVENT INFORMATION	Klik om naar het zoekmenu voor events te gaan.
		ADVANCED CONFIG	Klik om CAMERA, DETECTION, ALERT, NETWORK, DISPLAY, RECORD, DEVICES, DCCS, IVS & NOTIFY in te stellen.
		SCHEDULE SETTINGS	Timerinstellingen detectie en opname.

Structuur hoofdmenu











	QUICK START	GENERAL	CHANNEL TITLE – EVENT STATUS – DATE DISPLAY – BUTTON CONTROL DISPLAY – MOUSE SENSITIVITY – RECORD CONFIG
		TIME SETUP	DATE – TIME – NTP SERVER – FORMAT – SYNC PERIOD – GMT
		DAYLIGHT	
		EaZy*	
	SYSTEM	ACCOUNT	
		TOOLS	LANGUAGE – UPGRADE – NETWORK UPGRADE – BACKUP CONFIG – RESTORE CONFIG
		SYSTEM INFO	BAUD RATE – HOST ID – R.E.T.R. – AUTO KEY LOCK(S) – CLEAR HDD – RESET DEFAULT – REMOTE CONTROL ID – SERIAL TYPE – VIDEO FORMAT – VERSION
		BACKUP DATA (USB)	
		BACKUP LOG (USB)	
		REGULAR REPORT	
	EVENT INFORMATION	QUICK SEARCH	
		EVENT SEARCH	
		HDD INFO	
		EVENT LOG	
	ADVANCED CONFIG	CAMERA	BRIGHTNESS – CONTRAST – SATURATION – HUE – COV. – REC – CHANNEL TITLE – TIME STAMP – REC AUDIO
		DETECTION	LS – SS – TS – MOTION – ALARM – AREA – PRIVACY MASK
		ALERT	EXT. ALERT – INT. BUZZER – KEY BUZZER – VLOSS BUZZER – MOTION BUZZER – ALARM BUZZER – HDD BUZZER – ALARM DURATION (SEC) – HDD NEARLY FULL (GB) – HDD OVERHEAT ALERT (°C)
		NETWORK	WAN –E-MAIL – DDNS – PROTOCOL – EAZY
		DISPLAY	FULL SCREEN DURATION – QUAD SCREEN DURATION – DISPLAY COVERT – HDD DISPLAY MODE – DISPLAY OUTPUT – COVERT UNLOCK IN SUPERVISER – COMPOSITE OUTPUT
		RECORD	MANUAL RECORD – EVENT RECORD – TIMER RECORD – PRE-ALARM RECORD – OVERWRITE – KEEP DATA LIMIT (DAYS) – RECORD CONFIG – SUBSTREAM RESOLUTION
		DEVICES	
		DCCS	
		IVS	CAMERA – IVS MODE – DISPLAY LINE – SENSITIVITY – RESET COUNT – VIRTUAL FENCE AREA – SCENE CHANGE – SCENE CHANGE LEVEL
		NOTIFY	PUSH VIDEO – PUSH MESSAGE – MESSAGE MAIL – VIDEO MAIL – VIDEO FTP

	SCHEDULE SETTINGS	RECORD	
		DETECTION	
		ALARM IN	
		ALARM OUT	
		PUSH VIDEO	
		BUZZER	

* Enkel voor de geselecteerde modi

7. Omschrijving

7.1 Voorkant

- LED-indicators
 - : DVR is ingeschakeld.
 - : Harde schijf speelt bestanden af of neemt bestanden op.
 - 1-8/1-16: Druk op een cijfer, om het overeenstemmende kanaal te selecteren.
 - : Druk om de multikanaalmodus weer te geven.
 - SEQ: Druk op SEQ om alle kanalen achtereenvolgens op het volledige scherm weer te geven. Druk nogmaals om de functie te verlaten.
 - P.T.Z. ( + SEQ): Druk op  + gelijktijdig op + SEQ om in PTZ-modus te gaan of te verlaten.
 - SLOW: In afspeelmodus klikt u om het opgenomen bestand traag af te spelen.
 - ZOOM: Druk op ZOOM om het beeld in het geselecteerde kanaal te vergroten (in FRAME- of FIELD-opnamemodus).
 - AUDIO (SLOW + ZOOM): Druk op SLOW + ZOOM tegelijk om live of bestandsaudio te selecteren vanaf audiokanaal 1-4.
 - : live geluid van audiokanaal 1-4 (in wit weergegeven)
 - : audio afspelen vanaf audiokanaal 1-4 (geel)
 - : audiokanaal uitgeschakeld.
 - PLAY: Druk om het laatst opgenomen bestand af te spelen.
 - LIST (Zoeklijst): Druk om snel te zoeken in de opgeslagen bestanden volgens event: RECORD / MOTION / ALARM / TIME / HUMAN DETECTION / IVS / STATISTIC. Selecteer de optie FULL om alle events weer te geven.
Selecteer QUICK SEARCH om snel naar datum te zoeken. Raadpleeg de uitgebreide handleiding voor meer details.
 - MENU: Druk op MENU om het hoofdmenu weer te geven.
 - ENTER: Druk op ENTER om de instelling te bevestigen.
 - : Druk op ▲ / ▼ / ◀ / ▶ om naar boven / onder / links / rechts te gaan.
In afspeelmodus:
 - Druk op || om de weergave te onderbreken.
 - Druk op ■ om de weergave af te spelen.
 - Druk op ► om vooruit te spoelen.
 - Druk op ◀ om terug te spoelen.
 - : USB-poort, om een USB-muis aan te sluiten.
 - : USB-poort, om een USB-geheugenstick voor video-backup aan te sluiten.
- Opmerking: Sluit nooit 2 USB-muizen of 2 USB-geheugensticks gelijktijdig aan.**
Opmerking: Raadpleeg de bijlagen in de uitgebreide handleiding voor een lijst met compatibele USB-geheugensticks.

7.2 Achterkant

- INPUT (1-8/1-16): Sluit aan op de video-aansluiting van een camera.
Opmerking: De DVR detecteert het videosysteem van de camera automatisch. Zorg ervoor dat de camera's correct op de DVR en de voedingsbron aangesloten zijn, voordat u de DVR inschakelt.
- VIDEO OUT: BNC.

- AUDIO IN (4): Sluit aan op de audio-aansluiting van een camera, wanneer de camera audio-opnamen ondersteunt.
Opmerking: Om een video back-up te maken, zorg ervoor dat de camera, die de audiofunctie ondersteunt, op het video-in- en de audio-in-kanaal aangesloten is. Bijvoorbeeld, de audio van audiokanaal 1 zal opgeslagen worden met de videogegevens van videokanaal 1.
- AUDIO OUT (2): Voor het aansluiten van een luidspreker met mono audio-uitgang.
- LAN: LAN-aansluiting.
- EXTERNAL I/O: Deze poort wordt gebruikt voor het aansluiten van externe toestellen (speed dome camera's, externe alarmtoestellen, enz.).

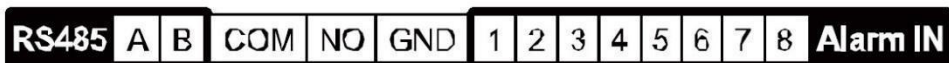

- HDMI: Sluit aan op de HDMI-poort van een monitor, die HDMI-video-uitgang ondersteunt.
Opmerking: U kunt de HDMI- en VGA-uitgangspoorten gelijktijdig gebruiken voor een dubbele video-uitgang.
- VGA: Sluit aan op de VGA-poort van een monitor, die een HDMI-video-uitgang ondersteunt.
Opmerking: U kunt de HDMI- en VGA-uitgangspoorten gelijktijdig gebruiken voor een dubbele video-uitgang.
- IR: Sluit de extensiekabel aan voor de IR-afstandsbediening.
- DC 19V: Sluit aan op de meegeleverde voedingsadapter.

8. Aansluiting en instelling

8.1 Een monitor en camera aansluiten

1. Sluit een compatibele monitor (niet meegeleverd) aan op de HDMI-uitvoerpoort achteraan op de DVR.
2. Sluit minstens één compatibele camera aan (niet meegeleverd). Elke camera heeft een eigen voeding nodig.
3. Sluit de video-uitgang van de camera aan op de video-ingang achteraan de DVR (INPUT 8/1-16). De nummers naast de ingangsaansluitingen duiden op het kanaalnummer. Het aansluittype is BNC.
4. Schakel de camera('s) in.

8.2 Inschakelen

Opgelet:

- Alvorens de DVR in te schakelen, zorg ervoor dat (1) de camera's en voedingsbron aangesloten zijn, en dat (2) een HDMI-monitor op de DVR aangesloten is.
- Gebruik dit toestel enkel met een compatibele voedingsbron (zie label). Gebruik enkel de meegeleverde voedingsadapter.

De DVR inschakelen:

1. Steek de DC-stekker van de voedingsadapter in de 19 VDC-ingang achteraan de DVR.
2. Sluit de meegeleverde voedingskabel aan op de ingangsaansluiting van de adapter en koppel het andere uiteinde aan het lichtnet.
3. Schakel de DVR in met de voedingschakelaar achteraan het toestel. De voedingsled  op de voorkant licht op.



Opmerking: Om er zeker van te zijn dat uw DVR constant en correct functioneert, is het aan te raden om een noodstroomvoeding (UPS, niet meegelev.) te gebruiken, voor een constante werking.

8.3 Datum en tijd instellen

Voordat u de DVR gebruikt, stel **eerst** de datum en de tijd in.

Opmerking: Verander NOOIT de datum en tijd nadat u de opnamefunctie geactiveerd hebt. Anders raakt de volgorde van de opgenomen gegevens dooreen en kunnen de opgenomen bestanden later niet worden teruggevonden. Verandert u de datum of het uur onopzettelijk na het activeren van de opnamefunctie, wis dan alle gegevens van de harde schijf en herbegint met de opname.

Opmerking: Bij het eerste gebruik laat u de DVR, na datum- en tijdstelling, best gedurende 48 uur ingeschakeld. Zo wordt de DVR-tijdstelling niet gewist bij het ontkoppelen van de DVR. Wanneer de tijdstelling gewist wordt na het ontkoppelen van de voeding (bijvoorbeeld door stroomuitval), dan kan de batterij leeg raken. Is dit het geval, vervang de interne batterij. Voor meer informatie, raadpleeg de bijlagen in de uitgebreide handleiding.

1. Klik met de rechtermuisknop op het wachtwoord van de DVR in te voeren met het toetsenbord. Het standaard wachtwoord is admin.
De status verandert van  (toetsen vergrendelen) naar  (toetsen ontgrendelen).

- Klik met de rechtermuisknop om het hoofdmenu weer te geven. Selecteer  (QUICK START) > TIME SETUP om de datum en de tijd in te stellen.

QUICK START		
GENERAL	DATE	2009 / NOV / 17
TIME SETUP	TIME	15 : 35 : 53
DAYLIGHT	NTP SERVER	pool.ntp.org
EaZy	FORMAT	Y/M/D
	SYNC PERIOD	OFF
	GMT	(GMT + 8:00) TAIPEI
EXIT		

8.4 De harde schijf wissen

Wis alle data van de harde schijf als u de DVR voor de eerste keer gebruikt, zodat de nieuwe opnames niet met oudere data verwisseld kunnen worden.

- Klik met de rechtermuisknop om het hoofdmenu weer te geven, en selecteer  (SYSTEM) > SYSTEM INFO > CLEAR HDD.
- De DVR start opnieuw op, wanneer de harde schijf gewist is. Voor meer informatie, raadpleeg de uitgebreide handleiding.

SYSTEM		
ACCOUNT	BAUD RATE	2400 ▼
TOOLS	HOST ID	000
SYSTEM INFO	R.E.T.R	5 ▼
BACKUP DATA	AUTO KEY LOCK(S)	NEVER ▼
BACKUP LOG	CLEAR HDD	HDD-0 ▼
REGULAR REPORT	RESET DEFAULT	SUBMIT
	REMOTE CONTROL ID	000
	DEVICE TITLE	OFFICE
	SERIAL TYPE	RS485
	VIDEO FORMAT	NTSC
	VERSION	1019-1008-1010-1010
EXIT		

8.5 Het wachtwoord instellen

- Klik met de rechtermuisknop om het hoofdmenu weer te geven, en selecteer  (SYSTEM) > ACCOUNT om het standaard wachtwoord te veranderen voor SUPERVISOR.

2. Er zijn vier gebruikersniveaus: SUPERVISOR, POWER USER, NORMAL, en GUEST. Voor meer informatie, zie verder in deze handleiding onder **Gebruikersaccounts aanmaken**.

SYSTEM			
ACCOUNT TOOLS SYSTEM INFO BACKUP DATA BACKUP LOG REGULAR REPORT	USER LIST		
	USER NAME	LEVEL	
	admin	SUPERVISOR	
	power	POWER USER	
	normal	NORMAL	
guest	GUEST		
EXIT	ADD	EDIT	DEL

9. Basisgebruik

9.1 Toetsen vergrendelen/toetsen ontgrendelen

Klik op  (toetsen vergrendelen) of  (toetsen ontgrendelen) in de statusbalk om de status aan te passen.

Om te ontgrendelen, geef een gebruikersnaam en wachtwoord in. De standaard gebruikersnaam en het standaard wachtwoord zijn beiden **admin**. Met het administrator-wachtwoord krijgt u toegang met het hoogste gebruikersniveau. Voor meer informatie, zie verder in deze handleiding onder **Gebruikersaccounts aanmaken**.





9.2 Gebruikersaccounts aanmaken



















Opmerking: Deze functie is enkel beschikbaar voor SUPERVISOR-gebruikers.

Om een nieuwe gebruikersaccount aan te maken, selecteer  (SYSTEM) > ACCOUNT. De gebruikerslijst wordt weergegeven.

SYSTEM			
ACCOUNT TOOLS SYSTEM INFO BACKUP DATA BACKUP LOG REGULAR REPORT	USER LIST		
	USER NAME	LEVEL	
	admin	SUPERVISOR	
	power	POWER USER	
	normal	NORMAL	
guest	GUEST		
EXIT	ADD	EDIT	DEL



De toegangsrechten voor de verschillende gebruikersniveaus worden hieronder beschreven:

	Functie	Gebruikersniveau			
		SUPERVISOR	POWER USER	NORMAL	GUEST
DVR-status					
 / 	Toetsen vergrendelen/toetsen ontgrendelen	ja	ja	ja	ja
Kanaalstatus					
 / 	Live-audio aan/uit	ja	ja	ja	ja

	Functie	Gebruikersniveau			
		SUPERVISOR	POWER USER	NORMAL	GUEST
	audioweergave aan/uit	ja	ja	ja	ja
	Originele grootte / passend op scherm	ja			
	PTZ-besturing	ja	ja		
Menubalk					
	Kanaalselectie	ja	ja	ja	ja
	Weergave	ja	ja	ja	
	Digitale zoom	ja	ja	ja	ja
	Voeding	ja			
Hoofdmenu					
	Startmenu	ja			
	System	ja			
	Event information	ja			
	Geavanceerde instelling	ja			
	Timer	ja			
Afspeelfuncties					
	Vooruitspoelen	ja	ja	ja	
	Terugspoelen	ja	ja	ja	
	Afspelen/pauze	ja	ja	ja	
	Stoppen	ja	ja	ja	
	Vertraagd afspelen	ja	ja	ja	
	Vorig/volgend uur	ja	ja	ja	
	Snel zoeken	ja	ja	ja	

9.3 Weergave

Opmerking: Deze functie is niet beschikbaar voor GUEST-gebruikers.

Klik op  in het snelmenu om het afspeelpaneel weer te geven, en klik op  om de laatste opname af te spelen of op  om de zoekfunctie in te schakelen.



Zie afbeelding hieronder:









1 statusbalk	4 controlebalk
2 sluiten	5 zoekfunctie
3 Informatiebalk	



Opmerking: Een bestand moet minstens 8192 frames bevatten om correct afgespeeld te kunnen worden. Is dit niet het geval, dan stopt het afspelen. Bijvoorbeeld: indien het videobestand aan 30 ips werd opgenomen, dan zal de opnameduur van dit bestand minstens 273 seconden moeten bedragen (8192 beelden / 30 ips).

Afspeelfuncties

	Vooruitspoelen	Snelheid vooruitspoelen verhogen. 1x klikken: 4x snelheid; 2x klikken: 8x snelheid, enz. De maximumsnelheid is 32x.
	Terugspoelen	Snelheid terugspoelen verhogen. 1x klikken: 4x snelheid; 2x klikken: 8x snelheid, enz. De maximumsnelheid is 32x.

	Afspelen/pauze	Klik om de laatst opgenomen videoclip af te spelen. Klik opnieuw om te pauzeren. In pauzemodus, klik één keer op  om één beeldje vooruit te springen, of op  voor één beeldje achteruit.
	Stoppen	Klik om de video-opname te stoppen.
	Vertraagd afspelen	Klik één keer om de clip af te spelen aan 1/4 snelheid, en klik twee keer om de clip af te spelen aan 1/8 snelheid.
	Vorige / volgende uur	Ga naar het vorige/volgende interval van één uur, bijvoorbeeld, 11:00 - 12:00 of 14:00 - 15:00) en de eerste video-opname in dat tijdsinterval af te spelen.
	Herhalen	Klik om punt A en punt B in te stellen in een video-opname, en het systeem speelt enkel het ingestelde fragment.
	Back-up	Klik om het backup-menu te openen.

Zoekfunctie

- Klik op  om de bestanden snel te zoeken in: RECORD / MOTION / ALARM / TIME / HUMAN DETECTION / IVS / STATISTIC. Selecteer de optie FULL om alle bestanden weer te geven.
- Selecteer QUICK SEARCH om snel naar datum te zoeken. Raadpleeg de uitgebreide handleiding voor meer details.

Geluid afspelen

In afspeelmodus, klik op  of  op de kanaalstatusbalk om audio af te spelen of uit te schakelen.

Opmerking: Om een video back-up te maken, zorg ervoor dat de camera, die de audiofunctie ondersteunt, op het video-in- en de audio-in-kanaal aangesloten is. Bijvoorbeeld, de audio van audiokanaal 1 zal opgeslagen worden met de videogegevens van videokanaal 1.

9.4 IP-camera opnemen

- Voeg de recorder en de IP-camera aan het netwerk toe.
- Beweeg de muiswijzer naar links en klik op IP SEARCH.
- De DVR zoekt naar de IP-camera.



- Klik op SETUP en configureer de IP-camera.



5. Klik op CONNECT om de IP-camera aan een bepaald kanaal toe te wijzen.

CONNECT	
IP	192.168.0.5
PORT	80
TARGET CHANNEL	CH1
USER NAME	admin
PASSWORD	•••••
<input type="button" value="SAVE"/> <input type="button" value="CANCEL"/>	

9.5 Video back-up

Opmerkingen:

- Deze functie is enkel beschikbaar voor SUPERVISOR-gebruikers.
- Formateer eerst het bestand naar een FAT32-formaat voor u een USB-geheugenstick gebruikt. Raadpleeg de bijlagen in de uitgebreide handleiding voor een lijst met compatibele USB-geheugensticks.
- Voor video back-up, gebruik een USB-geheugenstick of maak een back-up van uw gegevens via internet. Sluit de harde schijf niet rechtstreeks aan op uw pc.

Om een back-up te maken van opgeslagen bestanden, ga als volgt te werk:

1. Selecteer  (SYSTEM) > BACKUP DATA (USB).

SYSTEM	
ACCOUNT	START DATE 2009/NOV/19
TOOLS	START TIME 08:30:21
SYSTEM INFO	END DATE 2009/NOV/19
BACKUP DATA	END TIME 17:59:29
BACKUP LOG	CHANNEL 3 SELECTED
REGULAR REPORT	<input type="checkbox"/> ALL <input checked="" type="checkbox"/> CH1 <input checked="" type="checkbox"/> CH2 <input checked="" type="checkbox"/> CH3 <input type="checkbox"/> CH4 <input type="checkbox"/> CH5
	HARD DISK ALL HDD
	OUTPUT FILE FORMAT AVI
	TARGET DEVICE USB DEVICE
	BACKUP SUBMIT
	REQUIRE SIZE: 554MB SUBMIT
EXIT	AVAILABLE SIZE: 3788.0MB

2. Geef START DATE (startdatum), START TIME (starttijd), END DATE (einddatum) en END TIME (eindtijd) in, om de tijdsduur in te stellen voor de gegevens waarvan u een video back-up wilt maken.
3. Selecteer de videokanalen waarvan u een back-up wenst te maken.
4. In REQUIRED SIZE, selecteer SUBMIT om het bestandsformaat te berekenen van de geselecteerde bestanden voor een back-up.
5. In BACKUP, kies SUBMIT om een back-up te maken op uw USB-geheugenstick.
6. Wacht totdat "backup successful" verschijnt.

9.6 Digitale zoom

1. Kies het gewenste kanaal dat u wilt inzoomen, en verplaats de cursor naar links om het snelmenu weer te geven.
2. Klik op  om in te zoomen.
3. Klik en sleep het rode kader (linksonder) om in te zoomen.

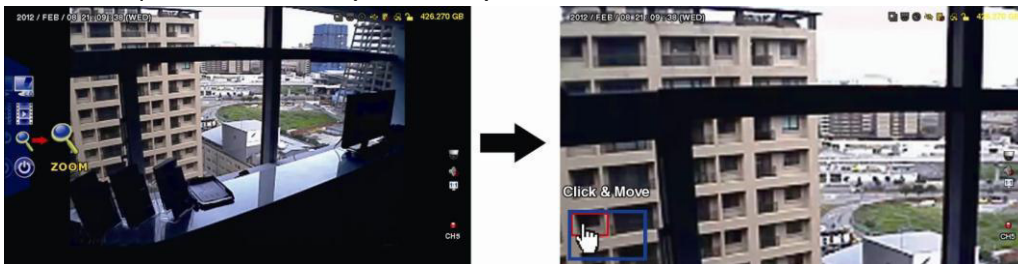

4. Klik met de rechtermuisknop, om de zoommodus te verlaten.

Opmerking: Om andere DVR-functies te gebruiken, moet u de zoommodus verlaten.

10. Push video configuratie

10.1 Pinaansluiting

Deze DVR kan meldingen naar mobiele toestellen, (bv. iPhone®, iPad®, en Android® mobiele toestellen) sturen, wanneer een alarm geactiveerd wordt (push video). Slechts bepaalde alarm-ingangspinnen ondersteunen deze functie.

Er bestaan verschillende manieren om alarmsensoren voor push video aan te sluiten:

- via de push video ALARM IN-aansluiting
- via de externe I/O-poort.

Push Video Alarm-In Aansluiting

Een push video alarmingang bevindt zich op het achterpaneel van de DVR. Raadpleeg de onderstaande tabel voor de pinaansluitingen die push video en de overeenkomstige videokanalen ondersteunen.

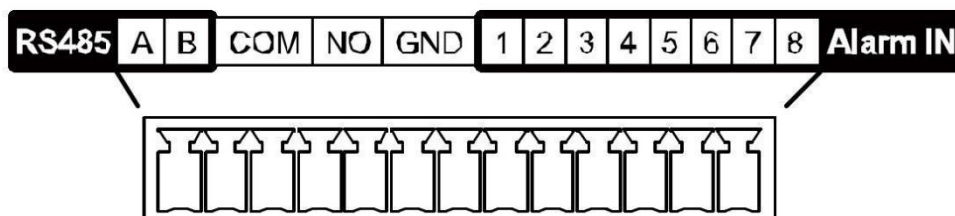

Een alarmsensor aansluiten

Sluit de alarmsensor, zoals magneetcontacten aan op de alarmingang of I/O-pinnen die push video ondersteunen.

10.2 Configuratie

Voordat u push video programmeert, zorg ervoor dat:

- het DVR-systeem is ingesteld zoals beschreven in **Aansluiting en instelling**.
- de DVR verbonden is met het internet.
- u de EagleEyes-app op uw iPhone®, iPad®, of Android® -smartphone heeft geïnstalleerd. Voor meer details, zie **Mobiele bewaking via EagleEyes**.

Om push video te configureren:

1. Klik met de rechtermuisknop om het hoofdmenu weer te geven en kies  (ADVANCED CONFIG) > NOTIFY.
2. Stel GUARD in op ON.
3. Configureer de alarmsensor (normaal open of normaal gesloten).

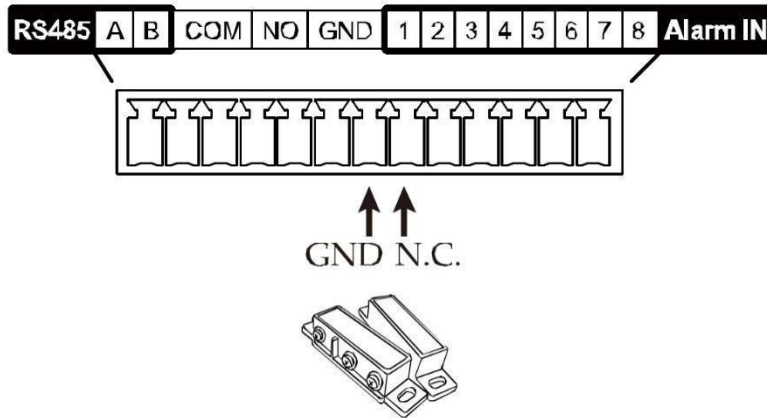

Opgelet! Selecteer het omgekeerde type zodat de push video-functie correct functioneert.

- Indien uw alarmsensor N.C. (normaal gesloten) is. (normaal gesloten, alarm gaat af wanneer het contact geopend is), selecteer vervolgens ALARM N.O.
- Indien uw alarmsensor N.O (normaal open) is. (normaal open, alarm gaat af wanneer het contact gesloten is), selecteer vervolgens ALARM N.C.

ADVANCED CONFIG

CAMERA DETECTION ALERT NETWORK DISPLAY RECORD DEVICES DCCS IVS NOTIFY MULTICASTING	PUSH VIDEO PUSH STATUS MESSAGE MAIL VIDEO MAIL VIDEO FTP
	RESET ALL GUARD CONNECTION SUBMIT
	GUARD TRIGGER BY ALARM IN 1 ▾
	CH01 ALARM OFF / INTERNAL ALARM ▾ CH1
	CH02 ALARM OFF ▾ CH2
	CH03 ALARM N.O. ▾ office
	CH04 ALARM OFF ▾ CH4
	CH05 ALARM OFF ▾ CH5
	CH06 ALARM OFF ▾ CH6
	CH07 ALARM OFF ▾ CH7
CH08 ALARM OFF ▾ CH8	
EXIT	

- Open EagleEyes, en voeg deze DVR toe aan het EagleEyes-adresboek.
Opmerking: Ga naar www.eagleeyesccctv.com voor meer informatie over EagleEyes.
- Schakel push video in.



6. Trigger het alarm.

7. U ontvangt een alarmmelding en bekijkt de video op uw mobiele toestel.

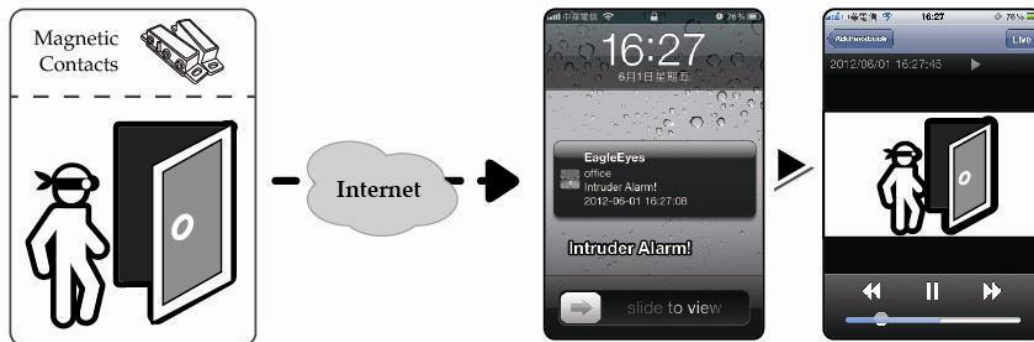

11. Bewaking op afstand via EagleEyes

EagleEyes is een krachtige bewakingssoftware ontworpen door AV TECH Corporation.

Opmerking: Ga naar <http://www.eagleeyesccctv.com> voor meer informatie over EagleEyes.

Voor commentaar of vragen over dit programma, neem contact op met Velleman. Voor contactgegevens, ga naar www.velleman.eu.

11.1 Richtlijnen vooraf

Voor de installatie van EagleEyes voor bewaking op afstand op uw mobiele telefoon installeert, zorg ervoor dat:

- Uw mobiele platform is een iPhone®, iPad®, BlackBerry® of Android®.
- U heeft toegang tot mobiele internetdiensten via uw mobiele telefoon, de service is klaar voor gebruik op uw telefoon.
Opmerking: De kosten voor internettoegang via draadloze of 3G-netwerken kunnen mogelijk in rekening worden gebracht. Voor details over de toegangstarieven tot het internet, neem contact op met uw lokale netwerk- of serviceprovider.
- U hebt het IP-adres, poortnummer, gebruikersnaam en wachtwoord genoteerd om toegang te krijgen tot uw DVR- of netwerkcamera via het internet.

11.2 EagleEyes downloaden

1. Ga met uw mobiele telefoon naar www.eagleeyesccctv.com en log in.
Opmerking: Download EagleEyes niet vanaf uw computer.
2. Selecteer **Products > Software > Mobile app** om toegang te krijgen tot de startpagina van EagleEyes.
3. Selecteer uw platform (iOS, BlackBerry® of Android®) en download het gewenste programma.
Opmerking: De DVD is enkel compatibel met iPhone®, iPad®, BlackBerry® en Android®.
4. Volg de aanwijzingen op het scherm voor het downloaden.
Na het downloaden wordt EagleEyes automatisch op uw mobiele toestel geïnstalleerd.
Opmerking: Voor meer informatie over de configuratie van dit programma, lees de instructies op de downloadpagina.

12. Push Video-configuratie

Deze DVR ondersteunt de meldingsfunctie via uw iPhone®, iPad® of Android®-mobiele toestel met de EagleEyes-software. Detecteert de camera of extern alarmtoestel een persoon, dan ontvangt de DVR onmiddellijk een alarmsignaal en stuurt deze naar uw mobiele toestel.

12.1 Richtlijnen vooraf

Let op het volgende voordat u push video instelt:

- U heeft de EagleEyes-app op uw iPhone®, iPad® of Android® geïnstalleerd. Voor meer details, zie **EagleEyes downloaden**.
- Een camera met bewegingsdetectie is op CH1 aangesloten of een extern alarmtoestel is aangesloten op de 'push video'-alarmingang aan de achterkant. Sluit een camera aan, om alarmevents op te slaan. Zie **Push video-configuratie** voor meer details over videokanalen en alarmpinnen.
- De opnamefunctie van de DVR is ingeschakeld.
- De bewegingsdetectie op uw DVR is ingeschakeld.
- Uw DVR is met het internet verbonden. Voor meer details, zie <http://www.surveillance-download.com/user/CMS.pdf>.

12.2 Push video inschakelen

Vanaf iPhone® or iPad®

1. In het iPhone®/iPad® -hoofdmenu, selecteer **Settings > Notifications**.
2. Kies **EagleEyes** en stel **Notification Center** in op **ON**.

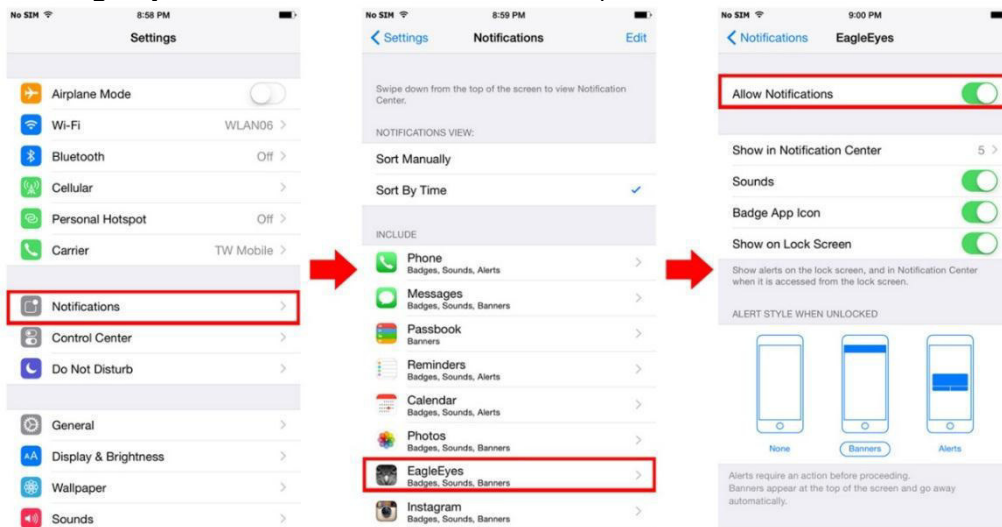

3. Open EagleEyes en zet de **Push video** knop op **ON**. U ontvangt een bericht dat push-bericht (push video) ingeschakeld is.
4. Keer terug naar het hoofdmenu van de iPhone®/iPad®. U ontvangt een melding wanneer er menselijke aanwezigheid wordt gedetecteerd of als er zich een alarm voordoet. Selecteer **Launch** om de opgenomen video onmiddellijk af te spelen.

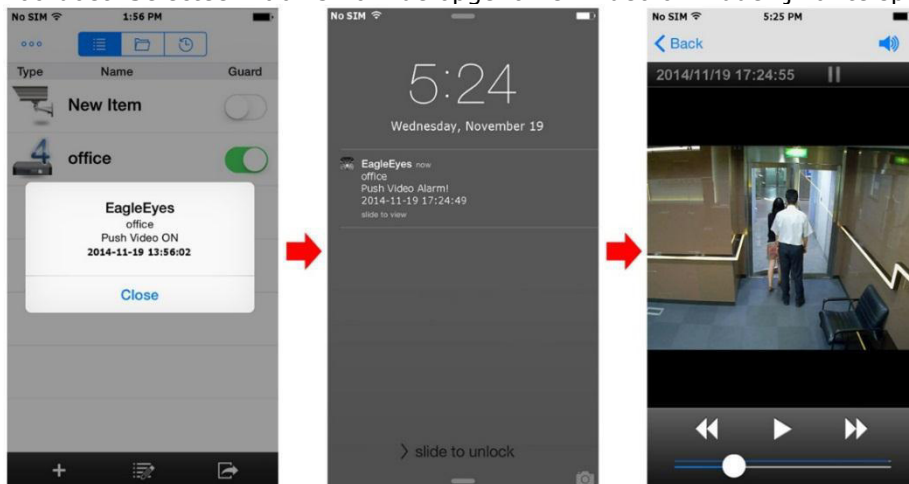

Vanaf een Android®-mobiel toestel

In het adresboek, stel **Guard** van **OFF** in op **ON**.

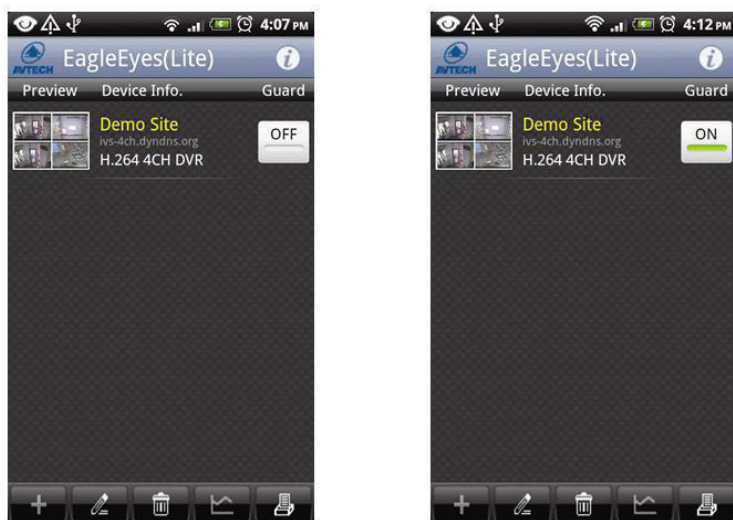

13. Mensentelling – virtuele muur – mensenstroom

Opmerking: Alvorens de IVS-functie te gebruiken, stel eerst de opnamefunctie in op de DVR.



De IVS-technologie (Intelligent Video Surveillance, Intelligente Videobewaking) is een geavanceerde en preciezere bewegingswaarneming. Het biedt de volgende functies: FLOW COUNTING, VIRTUAL FENCE of ONE WAY.

Op de DVR, klik met de rechtermuisknop om het hoofdmenu weer te geven, en selecteer  (ADVANCED CONFIG) > IVS.

ADVANCED CONFIG				
CAMERA	IVS1	IVS2	IVS3	IVS4
DETECTION	CAMERA	CH3	▼	
ALERT	IVS MODE	FLOW COUNTING	▼	
NETWORK	DISPLAY LINE	OFF	▼	
DISPLAY	SENSITIVITY	07		
RECORD	RESET COUNT	SUBMIT		
DEVICES	VIRTUAL FENCE AREA	SETUP		
DCCS	SCENE CHANGE	OFF	▼	
IVS	SCENE CHANGE LEVEL	MIDDLE	▼	
NOTIFY				
EXIT				

- CAMERA: Selecteer het camerakanaal dat u wilt gebruiken met de IVS-functie.
- IVS MODE: Selecteer één van de drie functies, afhankelijk van wat u wilt bewaken:

Mode	Beschrijving
FLOW COUNTING	Een virtuele muur bepaalt de richting van de mensenstroom.
VIRTUAL FENCE	Een virtuele muur bepaalt de richting van de mensenstroom
ONE WAY	Een virtuele muur bepaalt de richting van de mensenstroom

- DISPLAY LINE: Kies of de virtuele muur voor IVS op het scherm wordt weergegeven of niet.
- SENSITIVITY: Stel de gevoeligheid van 00-15 in. Hoe hoger de waarde, hoe gevoeliger de IVS-functie is.
- RESET COUNT: Klik op SUBMIT om de teller (enkel voor FLOW COUNTING) op 0 te zetten, wanneer de IVS-modus op FLOW COUNTING ingesteld of geactiveerd is.
- VIRTUAL FENCE AREA: Klik op SETUP om de virtuele lijn en de richting in te stellen. Deze instelling is de basis voor detectie in intelligente bewakingsmodus.
- SCENE CHANGE: Selecteer ON om het alarm te starten wanneer de camera wordt gedraaid en de scène verandert. Het symbool  en het bewegingssymbool worden op het scherm weergegeven. .
- SCENE CHANGE LEVEL: Stel de detectiegevoeligheid voor SCENE CHANGE in op HIGH, MIDDLE of LOW.

13.1 Flow Counting

1. Ga naar VIRTUAL FENCE AREA om de virtuele lijn met de muis in te stellen. Stel de richting in door REVERSE te selecteren.



2. Keer naar Live-weergave terug. Het IVS-symbool  verschijnt in de statusbalk.

- Klik op het symbool om het telpaneel weer te geven. Wanneer een persoon de virtuele lijn overschrijdt, zal de DVR de richting bepalen en elke persoon tellen .

IN Personen die komen in de tegenovergestelde richting van de pijl.
 OUT Personen die uit dezelfde richting van de pijl komen.



13.2 Virtual Fence / One-Way Pass

- Ga naar VIRTUAL FENCE AREA om de virtuele lijn met de muis in te stellen. Stel de richting in door REVERSE te selecteren.
- Keer naar Live-weergave terug. Wanneer een persoon de virtuele lijn overschrijdt, zal de DVR de richting bepalen en elke persoon tellen.



- VIRTUAL FENCE** Een gebeurtenis wordt getriggerd wanneer iemand de detectielijn in een bepaalde richting overschrijdt , en 🚨 wordt weergegeven op het scherm.
- ONE WAY** Bij elke persoon, die de virtuele lijn overschrijdt in de tegenovergestelde richting van de pijl, gaat het alarm af en wordt 🔥 weergegeven op het scherm.



13.3 IVS-statistiek

- In live-weergave, beweeg de muis naar links om het snelmenu weer te geven.
- Klik op 📄 en daarna op 📄 om het zoekvenster weer te geven.
- Selecteer STATISTIC.

LIST			
QUICK SEARCH RECORD MOTION ALARM TIME HUMAN DETECTION IVS FULL STATISTIC	CHANNEL	3 SELECTED ▲ <input type="checkbox"/> ALL <input checked="" type="checkbox"/> CH1 ▲ <input checked="" type="checkbox"/> CH2 <input checked="" type="checkbox"/> CH3 <input type="checkbox"/> CH4 <input type="checkbox"/> CH5 ▼	
	EVENT TYPE	3 SELECTED ▲ <input type="checkbox"/> ALL <input checked="" type="checkbox"/> INFLOW ▲ <input checked="" type="checkbox"/> OUTFLOW <input checked="" type="checkbox"/> VIRTUAL FENCE <input type="checkbox"/> ONEWAY <input type="checkbox"/> MOTION ▼	
	TIME	2010/MAY/17	
	STATISTIC	SUBMIT	
	EXIT		

- Vul alle nodige gegevens in en klik op SUBMIT naast STATISTIC om alle events weer te geven.

5. Klik op LIST of CHART, om de statistieken in een lijst of grafiek weer te geven.
6. Klik op DAY (onderaan), om naar de weergave per dag, maand of jaar te gaan.

Lijst

IVS STATISTIC		
LIST	CHART	
HOUR		COUNT
00:00 – 00:59		0
01:00 – 01:59		0
02:00 – 02:59		0
03:00 – 03:59		0
04:00 – 04:59		0
05:00 – 05:59		0
06:00 – 06:59		0
07:00 – 07:59		0
08:00 – 08:59		3
09:00 – 09:59		9
2010/MAY/17		DAY
		EXIT

Grafiek

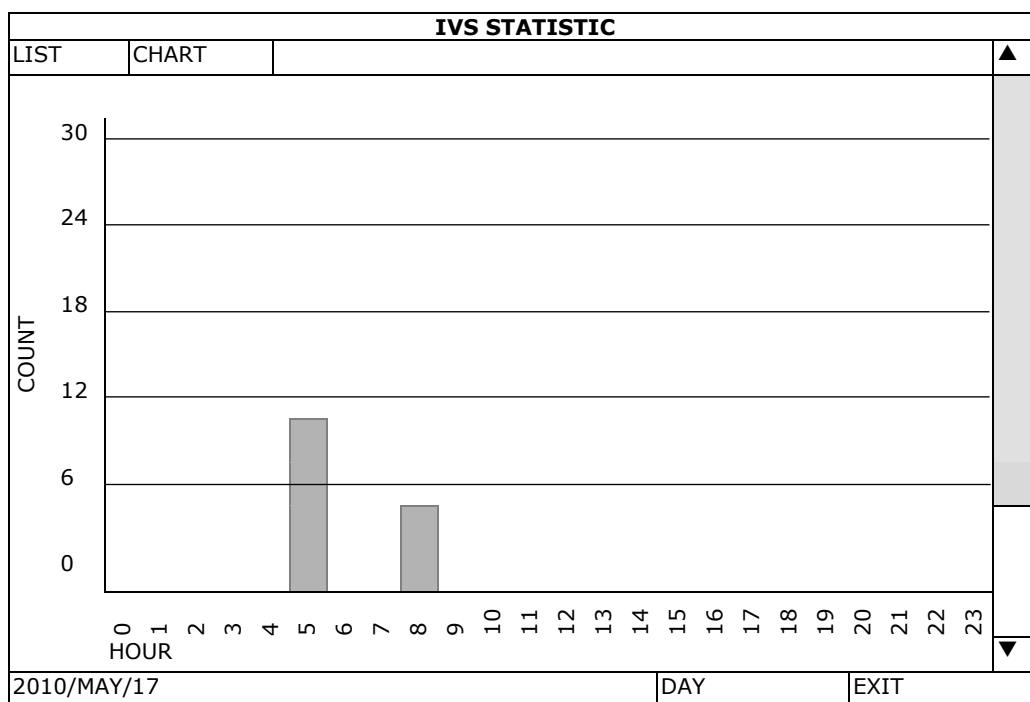

14. Technische specificaties

videosysteem	PAL	
videocompressieformaat	H.264	
video-ingang	8 kanalen	
	analoge camera	composiet videosignaal 1 Vpp / 75 ohm BNC
	camera	TVI (HD Transport Video Interface) video signal / BNC
	IP-camera	LAN-poort (max. 4 camera's)
video-uitgang	1920 x 1080 pixels)	
max. opnamefrequentie (PAL)	1080P	1920 x 1080 pixels @ 120 fps
	720P	1080 x 720 pixels @ 240 fps
	960H	960 x 576 pixels @ 200 fps (PAL)
	frame	704 x 576 pixels @ 200 fps (PAL)
instelbare opnamesnelheid	-	
regeling beeldkwaliteit	Super best (superieur) – Best (best) – High (hoog) – Normal (normaal)	

opslag harde schijf	ondersteunt 2 x HDD, ondersteunt HDD van meer dan 4 TB (harde schijf niet meegelev.)		
HDD Quick Cleaning-functie	snel wissen van het "indexsysteem" van de opgenomen beelden. 1 TB in minder dan 2 seconden		
opname	manueel / timer / beweging / alarm / inschakeling alarm op afstand		
multiplex-werking	live-weergave, opname, afspelen, back-up en netwerk		
audio I/O	4 audio-ingangen, 2 audio-uitgang (mono)		
detectiebereik	16 x 12 triggerpunten per camera voor alle kanalen		
detectiegevoeligheid	3 parameters met instelbare gevoeligheidsniveaus		
opname pre-alarm	ja		
backup-toestel	USB 2.0 flash drive / netwerk (voor back-up en updates van firmware)		
bewaking op afstand	EagleEyes-software		
	smartphones	push video	op iPad®, iPod touch®, iPhone®, Android® phone & tablet
		login op afstand vanaf alle smartphoneplatforms (Apple®, Android®, BlackBerry®, Nokia® Symbian® en Windows Mobile)	
	computer	CMS (Central Management System)	bewaking op afstand tot 10 IP-adressen (Windows® & Mac OS®)
webbrowser		Internet Explorer, Firefox, Google Chrome en Safari via Java, QuickTime of VLC plug-in	
Ethernet	10/100BASE-T, ondersteunt bediening op afstand en LiveView via Ethernet		
netwerkverbinding	ondersteunt TCP/IP, PPPoE, DHCP en DDNS-functie		
IR-afstandsbediening	bediening op afstand van de DVR en PTZ-functies (DVRRC4 meegelev.)		
PTZ-besturing	ja (via RS-485)		
alarm I/O	8 ingangen / 1 uitgang		
digitale zoom	2x (live-weergave & afspelen)		
toetsvergrendeling actief	ja		
detectie beeldverlies	ja		
cameranaam	tot 6 tekens		
videoregelingen	tint / kleur / contrast / helderheid		
formaat tijdsweergave	JJ/MM/DD, DD/MM/JJ, MM/DD/JJ en uit		
voeding	19 VDC		
verbruik	< 65 W		
zomertijdregeling	ja		
werktemperatuur	10-40 °C		
systeemherstel	automatisch systeemherstel na stroomonderbreking		
afmetingen	430 x 65 x 338 mm		

Gebruik dit toestel enkel met originele accessoires. Velleman nv is niet aansprakelijk voor schade of kwetsuren bij (verkeerd) gebruik van dit toestel. Voor meer informatie over dit product en de laatste versie van deze handleiding, zie www.velleman.eu. Download de meertalige versie van dit document via www.velleman.eu. De informatie in deze handleiding kan te allen tijde worden gewijzigd zonder voorafgaande kennisgeving.

Alle geregistreerde handelsmerken en handelsnamen zijn eigendom van hun respectieve bezitters, en zijn enkel gebruikt als voorbeeld van de compatibiliteit tussen onze producten en de producten van de verschillende fabrikanten. Windows, Windows Mobile zijn geregistreerde handelsmerken van Microsoft Corporation in de Verenigde Staten en andere landen. iPad, iPhone, iOS zijn handelsmerken van Apple Inc., geregistreerd in de VS en andere landen. Android is een handelsmerk van Google Inc. Het handelsmerk BlackBerry® is eigendom van Research In Motion Limited en is geregistreerd in de Verenigde Staten. In andere landen kan dit een geregistreerd handelsmerk zijn of is de aanvraag mogelijk in behandeling. Velleman NV is niet verwant, gesponsord, goedgekeurd of op een andere manier geassocieerd door/met Research In Motion Limited. Symbian is een geregistreerd handelsmerk van Symbian Software Ltd, Symbian Ltd. Linux® is een geregistreerd handelsmerk van Linus Torvalds in de V.S. en andere landen.

© AUTEURSRECHT

Velleman nv heeft het auteursrecht voor deze handleiding. Alle wereldwijde rechten voorbehouden. Het is niet toegestaan om deze handleiding of gedeelten ervan over te nemen, te kopiëren, te vertalen, te bewerken en op te slaan op een elektronisch medium zonder voorafgaande schriftelijke toestemming van de rechthebbende.

GUIDE D'INSTALLATION RAPIDE

1. Introduction

Aux résidents de l'Union européenne

Informations environnementales importantes concernant ce produit



Ce symbole sur l'appareil ou l'emballage indique que l'élimination d'un appareil en fin de vie peut polluer l'environnement. Ne pas jeter un appareil électrique ou électronique (et des piles éventuelles) parmi les déchets municipaux non sujets au tri sélectif ; une déchetterie traitera l'appareil en question. Renvoyer l'appareil à votre fournisseur ou à un service de recyclage local. Il convient de respecter la réglementation locale relative à la protection de l'environnement.

En cas de questions, contacter les autorités locales pour élimination.

Nous vous remercions de votre achat ! Lire attentivement le présent mode d'emploi avant la mise en service de l'appareil. Si l'appareil a été endommagé pendant le transport, ne pas l'installer et consulter votre revendeur.

REMARQUE : Ce document est un **Guide d'installation rapide**. Pour plus d'informations, consulter le mode d'emploi complet sur le CD-ROM inclus.

Si nécessaire, télécharger la version multilingue de ce document depuis le site web www.velleman.eu.

Cet enregistreur **HDCCTV** numérique à 8 canaux peut enregistrer des caméras **TVI, analogiques & IP**.

L'enregistreur détecte automatiquement si une caméra est détectée ou pas. Pour des caméras analogiques, le DVR enregistre en plein écran/D1 ou une résolution 960 H et pour des caméras TVI et max. 4 caméras IP avec 1080P. Le système est certifié ONVIF : il est donc compatible avec les principaux produits IP qui ont aussi la certification ONVIF.

Supporte la sauvegarde via USB et réseau. Enregistrement après détection de mouvement, minuteur et alarme. Fonction IVS avec comptage de personnes, mur virtuel ou enregistrement à sens unique. Compatible avec disque dur SATA. Double sortie vidéo haute résolution pour VGA et **1080P HDMI**. Pilotage local via télécommande (non incl.) et souris USB (incl.).









Vidéosurveillance à distance avancée depuis logiciel EagleEyes gratuit. Compatible avec iPad®, iPhone®, Android®, BlackBerry®, Windows® Mobile et Symbian®.

Fonction Push video avec iPad®, iPhone®, Android® smartphone, et tablette.

Le DVR envoie immédiatement les images vidéo depuis le canal correspondant à l'appareil mobile activé lorsqu'un événement survient.



Le DVR envoie également un message en cas d'un problème avec le système.

2. Consignes de sécurité

	ATTENTION RISK OF ELECTRIC SHOCK	
ATTENTION : Afin d'éviter tout risque d'électrocution, ne pas exposer cet appareil à la pluie ou à l'humidité. N'utiliser cet appareil seulement avec la source d'alimentation indiquée sur l'étiquette. L'entreprise ne sera aucunement responsable de dommages ou lésions survenus à un usage (incorrect) de cet appareil.		
	Le triangle équilatéral contenant un éclair terminé par une flèche avertit l'utilisateur de la présence d'une tension potentiellement dangereuse qui pourrait engendrer un risque d'électrocution.	
	Ce point d'exclamation dans un triangle équilatéral avertit l'utilisateur de la présence de remarques importantes concernant l'emploi et/ou l'entretien de l'appareil.	
	Garder l'appareil hors de la portée des enfants et des personnes non autorisées.	
	Risque d'électrocution lors de l'ouverture du boîtier. Toucher un câble sous tension peut causer des électrochocs mortels. La réparation de l'appareil doit être effectuée par un technicien qualifié.	
	Toujours déconnecter l'appareil s'il n'est pas utilisé et avant le nettoyage ou l'entretien. Tirer sur la fiche pour débrancher l'appareil ; non pas le câble.	
	NE JAMAIS démonter ni ouvrir le boîtier sauf indication contraire dans ce mode d'emploi. Il n'y a aucune pièce réparable par l'utilisateur dans l'appareil. Commander des pièces de rechange éventuelles chez votre revendeur.	
	Cet appareil ressort à la classe de protection I (fourni avec un contact de mise à la terre de protection incorporé dans le cordon d'alimentation). La fiche doit être branchée sur une prise de terre. Pour votre sécurité, ne pas interrompre la prise de terre. Toute interruption intentionnelle est interdite.	

3. Directives générales

Se référer à la **garantie de service et de qualité Velleman®** en fin de notice sur le cédérom inclus.

	<p>Utiliser cet appareil uniquement à l'intérieur. Protéger l'appareil de la pluie, de l'humidité, d'éclaboussures et des projections d'eau. Ne jamais placer d'objets contenant du liquide sur ou près de l'appareil.</p>
	<p>Protéger contre la poussière et les températures extrêmes. Veiller à ce que les fentes de ventilation ne soient pas bloquées. Pour une circulation d'air suffisante, laisser une distance minimale de 2.5 cm entre l'appareil et tout autre objet.</p>
	<p>Protéger l'appareil des chocs et de l'abus. Traiter l'appareil avec circonspection pendant l'opération.</p>

- Se familiariser avec le fonctionnement de l'appareil avant de l'utiliser.
- Toute modification est interdite pour des raisons de sécurité. Les dommages occasionnés par des modifications par le client ne tombent pas sous la garantie.
- N'utiliser l'appareil qu'à sa fonction prévue. Un usage impropre annule d'office la garantie.
- La garantie ne se s'applique pas aux dommages survenus en négligeant certaines directives de ce mode d'emploi et votre revendeur déclinera toute responsabilité pour les problèmes et les défauts qui en résultent.
- Garder ce mode d'emploi pour toute référence ultérieure.
- **Installer et utiliser l'appareil en respectant la législation et la vie privée des tiers.**

4. Caractéristiques

- format de compression : temps réel H.264
- enregistrement haute résolution:
 - **caméra IP: 1080P/720P** (max. 4 caméras)
 - **caméra TVI: 1080P/720P**
 - **caméra analogique: plein écran/D1 ou 960H**
- fonctions multiplex : affichage en direct, enregistrement, lecture, sauvegarde et utilisation via réseau
- fonction de sauvegarde : supporte la sauvegarde par USB 2.0 flash drive et réseau
- vidéosurveillance à distance depuis iPad®, iPhone®, BlackBerry®, Windows® Mobile, Symbian® et Android®
- enregistrement par détection de mouvements :
 - détection de mouvements avancée
 - enregistrement par détection de mouvements programmé (3 paramètres réglables)
- analyse d'images intelligente : 8 canaux
 - barrière virtuelle : détection de tous les intrus franchissant la barrière virtuelle
 - flot humain : barrière virtuelle pour la détermination de la direction du flot humain
- service de noms de domaine dynamiques (DDNS) : gratuit
- rétablissement automatique du système après remise sous tension
- fonction 'temps d'été / d'hiver'
- mode d'enregistrement : enregistrement manuel / programmé / par détection de mouvements / alarme
- OSD multilingue : anglais, français, néerlandais, allemand, portugais, espagnol, tchèque, hongrois, grec, chinois et vietnamien
- mode d'emploi : disponible en anglais uniquement
- guide de démarrage rapide : anglais, néerlandais, français, espagnol, allemand
- souris USB : incl.
- routeur optionnel (non incl.) : EM4544, EM4571
- **Note** : cet appareil requiert une connaissance minimale sur l'installation de réseaux

5. Installer le disque dur (HDD)

Avant d'allumer le DVR, installer un disque dur et connecter une caméra et un moniteur HDMI. Le DVR détecte automatiquement le format vidéo des caméras connectées (NTSC ou PAL). Veiller donc à préalablement connecter les caméras à l'enregistreur et à leur source d'alimentation avant d'allumer l'enregistreur.

Remarques :

- Ne pas utiliser un disque dur audio/vidéo 24/7. Se référer aux appendices dans le mode d'emploi détaillé pour un aperçu de tous les disques durs compatibles.
- Il est recommandé d'effacer toutes les données du disque dur quand le DVR est mis sous tension et la date et l'heure sont entrées correctement pour s'assurer que les données enregistrées ne sont pas mélangées à d'autres données précédemment sauvegardées sur le même disque dur. Se référer à **Effacer le disque dur** pour plus d'informations.

Se référer aux illustrations en page 2 de ce mode d'emploi.



Il y a deux supports de montage pour disque dur.

1. Desserrer les vis et enlever le couvercle supérieur du DVR.
2. Enlever d'abord le support pour installer un disque dur dans le premier support de montage. Installer le disque dur avec le circuit imprimé vers le haut. Puis aligner les trous de vis du support avec les trous de vis du disque dur, et fixer le disque dur au support de montage. Connecter les connecteurs d'alimentation et de données au disque dur. Replacer le support dans le DVR.
3. Pour installer un disque dur dans le deuxième support: Connecter les connecteurs d'alimentation et de données au disque dur. Installer le disque dur avec le circuit imprimé vers le haut. Puis aligner les trous de vis du support avec les trous de vis du disque dur, et fixer le disque dur au support de montage.
4. Après l'installation du disque dur, refermer le couvercle supérieur avec les vis.

6. Interface utilisateur

Se référer aux illustrations en page 2 de ce mode d'emploi.

6.1 Accéder au DVR

1. Connecter une souris USB au port souris  sur le panneau frontal du DVR, et veiller à ce que le symbole  s'affiche à l'écran, indiquant que la souris USB est détectée correctement.
2. Déplacer votre souris pour saisir le mot de passe de l'enregistreur avec le clavier numérique. Le nom d'utilisateur et mot de passe par défaut sont **admin**.

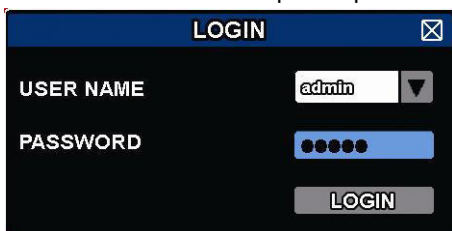

L'état passe de  (clavier verrouillé) à  (déverrouillé).

Note : Il est possible de configurer 4 niveaux d'utilisateurs avec différents droits d'accès dans le menu principal  (SYSTEM) >ACCOUNT. Voir **Création d'utilisateur** pour plus d'informations.

6.2 Affichage en direct



1. heure du système
2. barre d'état
3. capacité disponible sur le disque dur
4. Etat des canaux

Etat du DVR

	clavier verrouillé		clavier déverrouillé
	écraser le disque dur		ne pas écraser le disque dur
	Internet déconnecté		connexion à l'internet
	connexion locale		souris USB connectée
	clé / périphérique USB connecté		pas de dispositif USB connecté
	IVS activé		
	enregistrement programmé activé		enregistrement programmé désactivé
	mode PTZ activé		mode PTZ désactivé
	mode de séquence est activé		mode de séquence est désactivé

état des canaux

	format d'origine		ajuster à l'écran		connexion DCCS réussie		connexion DCCS échouée
	audio en direct activé		audio désactivé		lecture d'audio activée		lecture d'audio désactivée
	enregistrement		détection de personnes		détection de mouvements		alarme
	mode d'enregistrement : Frame		mode d'enregistrement : Field		mode d'enregistrement : CIF		
	barrière virtuelle		passage unique		changement de scène		

Enregistrement

• **Enregistrement manuel**

La fonction d'enregistrement manuel (●) est activé par défaut lorsque le DVR est mis sous tension et un disque dur est installé.

• **Enregistrement d'événement**

Le symbole de l'événement, / / / / / , s'affiche à l'écran lorsque l'événement survient et si la fonction est activée.

• **enregistrement programmé**

Lorsque l'enregistrement programmé est activé, s'affiche à l'écran.

• **écraser le disque dur**

La fonction écraser est activée par défaut et s'affiche à l'écran.





Note : Pour désactiver la fonction écraser, cliquer droit pour afficher le menu principal dans la fenêtre d'affichage en direct. Puis sélectionner (ADVANCED CONFIG) > RECORD > OVERWRITE.

6.3 Menu rapide

Déplacer le pointeur de la souris vers la gauche de l'écran pour ouvrir le menu rapide et afficher les fonctions suivantes :

<p>Menu rapide (ouvrir)</p>		Cliquer pour afficher la fenêtre de sélection de canaux et sélectionner le canal souhaité.
		Cliquer pour afficher le panneau de lecture, et cliquer sur pour activer la lecture du dernier enregistrement, ou cliquer sur pour accéder à la liste de recherche.
		Sélectionner le canal souhaité et cliquer sur pour accéder au mode 'zoom avant'. Cliquer et déplacer le cadre rouge de la partie inférieure gauche de l'écran pour se déplacer dans l'image. Cliquer sur pour quitter ce mode.
		Cliquer pour afficher l'icône de désactivation et pour éteindre ou réinitialiser l'appareil.

6.4 Menu principal

Menu principal			
		QUICK START	Cliquer pour configurer l'affichage de l'état, les images, la date et l'heure.
		SYSTEM	Cliquer pour régler la configuration du système.
		EVENT INFORMATION	Cliquer pour accéder au menu de recherche d'événements.
		ADVANCED CONFIG	Cliquer pour configurer CAMERA, DETECTION, ALERT, NETWORK, DISPLAY, RECORD, DEVICES, DCCS, IVS & NOTIFY.
		SCHEDULE SETTINGS	Cliquer pour régler la durée d'enregistrement, de détection et d'alarme.

Structure du menu principal









	QUICK START	GENERAL	CHANNEL TITLE - EVENT STATUS - DATE DISPLAY - BUTTON CONTROL DISPLAY - MOUSE SENSITIVITY- RECORD CONFIG
		TIME SETUP	DATE - TIME - NTP SERVER - FORMAT - SYNC PERIOD - GMT
		DAYLIGHT EaZy*	
	SYSTEM	ACCOUNT	
		TOOLS	LANGUAGE - UPGRADE - NETWORK UPGRADE - BACKUP CONFIG - RESTORE CONFIG
		SYSTEM INFO	BAUD RATE - HOST ID - R.E.T.R. - AUTO KEY LOCK(S) - CLEAR HDD - RESET DEFAULT - REMOTE CONTROL ID - SERIAL TYPE - VIDEO FORMAT - VERSION
		BACKUP DATA (USB)	
		BACKUP LOG (USB)	
		REGULAR REPORT	
	EVENT INFORMATION	QUICK SEARCH	
		EVENT SEARCH	
		HDD INFO	
		EVENT LOG	
	ADVANCED CONFIG	CAMERA	BRIGHTNESS - CONTRAST - SATURATION - HUE - COV. - REC - CHANNEL TITLE - TIME STAMP - REC AUDIO
		DETECTION	LS - SS - TS - MOTION - ALARM - AREA - PRIVACY MASK
		ALERT	EXT. ALERT - INT. BUZZER - KEY BUZZER - VLOSS BUZZER - MOTION BUZZER - ALARM BUZZER - HDD BUZZER - ALARM DURATION (SEC) - HDD NEARLY FULL (GB) - HDD OVERHEAT ALERT (°C)
		NETWORK	WAN -E-MAIL - DDNS - PROTOCOL - EAZY
		DISPLAY	FULL SCREEN DURATION - QUAD SCREEN DURATION - DISPLAY COVERT - HDD DISPLAY MODE - DISPLAY OUTPUT - COVERT UNLOCK IN SUPERVISER - COMPOSITE OUTPUT
		RECORD	MANUAL RECORD - EVENT RECORD - TIMER RECORD - PRE-ALARM RECORD - OVERWRITE - KEEP DATA LIMIT (DAYS) - RECORD CONFIG - SUBSTREAM RESOLUTION
		DEVICES	
		DCCS	
		IVS	CAMERA - IVS MODE - DISPLAY LINE - SENSITIVITY - RESET COUNT - VIRTUAL FENCE AREA - SCENE CHANGE - SCENE CHANGE LEVEL
		NOTIFY	PUSH VIDEO - PUSH MESSAGE - MESSAGE MAIL - VIDEO MAIL - VIDEO FTP

	SCHEDULE SETTINGS	RECORD	
		DETECTION	
		ALARM IN	
		ALARM OUT	
		PUSH VIDEO	
		BUZZER	







* Seulement pour les modes sélectionnés

7. Description

7.1 Panneau frontal

- Indicateurs LED
 - : Le DVR est allumé.
 - : Lecture du disque dur ou enregistrement.
- 1-8/1-16: Appuyer pour sélectionner le canal correspondant.
- : Appuyer pour afficher le mode multicanaux.
- SEQ : Appuyer pour un affichage séquentiel en plein écran de tous les écrans. Appuyer de nouveau pour quitter le mode.
- P.T.Z. ( + SEQ): Appuyer simultanément sur  + SEQ pour entrer ou pour quitter le mode de contrôle PTZ.
- SLOW : En mode de lecture, appuyer pour une lecture ralentie.
- ZOOM : Appuyer pour agrandir l'image du canal sélectionné (en mode d'enregistrement FRAME ou FIELD).
- AUDIO (SLOW + ZOOM) : Appuyer simultanément sur SLOW + ZOOM pour sélectionner le canal d'audio en direct ou la lecture pour les canaux 1-4.
 - : audio en direct depuis le canal audio 1-4 (blanc)
 - : lecture d'audio depuis le canal audio 1-4 (jaune)
 - : aucun canal audio n'est sélectionné.
- PLAY : Appuyer pour lire le dernier enregistrement.
- LIST (Event List Search) : Appuyer pour une recherche rapide des enregistrements selon l'événement : RECORD / MOTION / ALARM / TIME / HUMAN DETECTION / IVS / STATISTIC, ou sélectionner Full pour visualiser tous les enregistrements. Sélectionner QUICK SEARCH pour effectuer une recherche selon l'heure. Pour plus d'informations, consulter le mode d'emploi détaillé sur le cédérom inclus.
- MENU : Appuyer pour accéder au menu principal.
- ENTER : Appuyer pour confirmer.
-  : Appuyer sur ▲ / ▼ / ◀ / ▶ pour se déplacer vers le haut / le bas / la gauche / la droite.

En mode de lecture :

 - Appuyer sur  pour pauser la lecture.
 - Appuyer sur  pour arrêter la lecture.
 - Appuyer sur  pour avancer rapidement.
 - Appuyer sur  pour reculer rapidement.
-  : Port USB pour connecter une souris USB pour pilotage par la souris.
-  : Port USB pour connecter une clé USB pour une copie de sauvegarde vidéo.

Note : Ne jamais connecter simultanément deux souris USB ou deux clés USB.
Note : Consulter les appendices dans le mode d'emploi détaillé pour un aperçu de toutes les clés USB compatibles.

7.2 Panneau arrière

- INPUT (1-8/1-16): Pour connecter au connecteur vidéo d'une caméra.

Note : Le DVR détecte automatiquement le système vidéo de la caméra. S'assurer de connecter d'abord les caméras au DVR et la source d'alimentation avant d'allumer l'enregistreur.
- VIDEO OUT: BNC.

- AUDIO IN (4): Pour connecter au connecteur audio de la caméra supportant l'enregistrement audio.
Note : Pour une sauvegarde de vidéo avec audio, s'assurer que la caméra qui supporte la fonction audio est connectée à l'entrée de vidéo et au canal d'entrée d'audio. Par exemple, les données audio du canal audio 1 seront enregistrées avec les données vidéo du canal vidéo 1.
- AUDIO OUT (2): Sortie audio mono pour connecter à un haut-parleur.
- LAN : Connexion pour réseau LAN.
- EXTERNAL I/O : Ce port est utilisé pour connecter des appareils externes (p. ex. des caméras dôme, des alarmes externes, etc.).

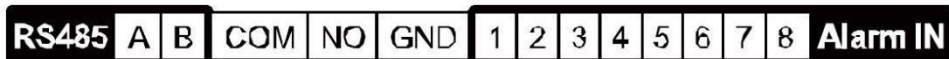

- HDMI : Se connecte au port HDMI d'un moniteur supportant HDMI.
Note : Il est possible d'utiliser les ports de sortie HDMI et VGA simultanément pour une double sortie de vidéo.
- VGA : Se connecte au port VGA d'un moniteur supportant HDMI.
Note : Il est possible d'utiliser les ports de sortie HDMI et VGA simultanément pour une double sortie de vidéo.
- IR : Connecter le câble d'extension pour la télécommande IR.
- DC 19V : Pour connecter l'adaptateur secteur inclus.

8. Connexion et configuration

8.1 Connecter un moniteur et une caméra

1. Connecter un moniteur compatible (non incl.) à la sortie de vidéo HDMI situé à l'arrière du DVR.
2. Connecter au moins une caméra compatible (non incl.). Chaque caméra nécessite sa propre alimentation.
3. Connecter la sortie de vidéo de la caméra à une entrée de vidéo située à l'arrière du DVR (INPUT 8/1-16). Les numéros à côté des connecteurs d'entrée représentent le numéro de canal. Le type de connecteur est BNC.
4. Allumer les caméras.

8.2 Allumer

Attention :

- Avant d'allumer le DVR, s'assurer que (1) les caméras sont connectées et allumées pour une détection correcte du système de vidéo. Pour une détection correcte de la sortie vidéo, s'assurer de connecter un moniteur HDMI au DVR.
- N'utiliser l'appareil qu'avec une source d'alimentation compatible (voir l'étiquette). N'utiliser que l'adaptateur secteur inclus.

Pour allumer le DVR :

1. Brancher la fiche de l'alimentation sur la prise d'alimentation de 19 VCC située à l'arrière de l'appareil.
2. Enficher le câble d'alimentation inclus dans le connecteur d'entrée de l'adaptateur et brancher l'autre extrémité dans une prise secteur.
3. Allumer le DVR avec l'interrupteur d'alimentation situé au dos de l'appareil. La LED d'alimentation  s'allume sur la partie frontale du DVR.



Remarque : Pour s'assurer que le DVR fonctionne de façon constante et correcte, il est conseillé d'utiliser une alimentation sans interruption ou ASI (non incl.), pour un fonctionnement sans interruptions.

8.3 Configurer la date et l'heure

Configurer **d'abord** la date et l'heure avant d'utiliser le DVR.

Note : NE JAMAIS modifier la date et l'heure après un enregistrement afin de ne pas confondre les fichiers d'enregistrement nouveaux et anciens. Dans le cas contraire, les données enregistrées seront désordonnées et il sera impossible de retrouver le fichier enregistré avec la recherche par heure. En cas de modification de la date et l'heure accidentelle lorsque la fonction d'enregistrement est activée, effacer toutes les données du disque dur et recommencer à enregistrer.

Note : Après avoir configuré la date et l'heure, laisser l'enregistreur DVR allumé pendant 48 heures lors de la première utilisation. Cela évite que l'heure du DVR soit réinitialisée lorsque l'alimentation est déconnectée. Si la date du DVR est réinitialisée après la déconnexion de l'alimentation (p. ex. causée par une panne de courant), il se peut que batterie interne se décharge. Le cas échéant, remplacer la batterie interne. Pour plus d'informations, voir les appendices dans le mode d'emploi détaillé.

1. Cliquer avec le bouton droit de la souris pour saisir le mot de passe de l'enregistreur avec le clavier numérique. Le mot de passe de l'administrateur par défaut est admin.
L'état passe de  (clavier verrouillé) à  (clavier déverrouillé).
2. Cliquer avec le bouton droit de la souris pour afficher le menu principal, et sélectionner  (QUICK START) > TIME SETUP pour configurer la date et l'heure.

QUICK START		
GENERAL	DATE	2009 / NOV / 17
TIME SETUP	TIME	15 : 35 : 53
DAYLIGHT	NTP SERVER	pool.ntp.org
EaZy	FORMAT	Y/M/D
	SYNC PERIOD	OFF
	GMT	(GMT + 8:00) TAIPEI
EXIT		

8.4 Effacer le disque dur

Supprimer toutes les données du disque dur avant d'utiliser le DVR pour la première fois pas pour ne pas confondre les fichiers d'enregistrement nouveaux et les fichiers d'enregistrement sauvegardés antérieurement.

1. Cliquer avec le bouton droit de la souris pour afficher le menu principal, et sélectionner  (SYSTEM) > SYSTEM INFO > CLEAR HDD.
2. Le DVR se réinitialise après que toutes les données soient supprimées. Consulter le mode d'emploi détaillé pour plus d'informations.

SYSTEM		
ACCOUNT	BAUD RATE	2400 ▼
TOOLS	HOST ID	000
SYSTEM INFO	R.E.T.R	5 ▼
BACKUP DATA	AUTO KEY LOCK(S)	NEVER ▼
BACKUP LOG	CLEAR HDD	HDD-0 ▼
REGULAR REPORT	RESET DEFAULT	SUBMIT
	REMOTE CONTROL ID	000
	DEVICE TITLE	OFFICE
	SERIAL TYPE	RS485
	VIDEO FORMAT	NTSC
	VERSION	1019-1008-1010-1010
EXIT		

8.5 Configurer le mot de passe

1. Cliquer avec le bouton droit de la souris pour afficher le menu principal, et sélectionner  (SYSTEM) > ACCOUNT pour modifier le mot de passe par défaut pour SUPERVISOR.
2. Il y a quatre niveaux d'utilisateur : SUPERVISOR, POWER USER, NORMAL, et GUEST. Voir **Création d'utilisateur** pour plus d'informations.

SYSTEM			
ACCOUNT	USER LIST		
TOOLS	USER NAME	LEVEL	
SYSTEM INFO	admin	SUPERVISOR	
BACKUP DATA	alimentation	POWER USER	
BACKUP LOG	normal	NORMAL	
REGULAR REPORT	guest	GUEST	
EXIT	ADD	EDIT	DEL

9. Fonctionnement de base

9.1 Clavier verrouillé / clavier déverrouillé

Pour verrouiller ou déverrouiller l'opération, cliquer sur  (clavier verrouillé) ou  (clavier déverrouillé) dans la barre d'état de DVR pour changer l'état.

Introduire le nom d'utilisateur et le mot de passe pour déverrouiller l'enregistreur. Le nom d'utilisateur et mot de passe par défaut est **admin**. Ces identifiants vous donnent accès au plus haut niveau d'utilisateur. Voir **Création d'utilisateur** pour plus d'informations.













9.2 Création d'utilisateur









Note : Cette fonction est seulement disponible pour des utilisateurs de type SUPERVISOR.

Pour créer un nouveau compte d'utilisateur, sélectionner  (SYSTEM) > ACCOUNT. La liste d'utilisateurs s'affiche à l'écran.

SYSTEM			
ACCOUNT TOOLS SYSTEM INFO BACKUP DATA BACKUP LOG REGULAR REPORT	USER LIST		
	USER NAME	LEVEL	
	admin	SUPERVISOR	
	alimentation	POWER USER	
	normal	NORMAL	
	guest	GUEST	
EXIT	ADD	EDIT	DEL

Les droits d'accès pour les différents types d'utilisateurs sont décrits ci-dessous :

	Fonction	Niveau d'utilisateur			
		SUPERVISOR	POWER USER	NORMAL	GUEST
Etat du DVR					
	clavier verrouillé / clavier déverrouillé	oui	oui	oui	oui
Etat des canaux					
	audio en direct activé/désactivé	oui	oui	oui	oui
	Lecture d'audio activée/désactivée	oui	oui	oui	oui
	Format original / ajuster à l'écran	oui			
	Contrôle PTZ	oui	oui		
Barre de menu					
	Sélection de canal	oui	oui	oui	oui
	Lecture	oui	oui	oui	
	Zoom numérique	oui	oui	oui	oui
	Alimentation	oui			
Menu principal					
	Démarrage rapide	oui			
	Système	oui			
	Information d'événement	oui			
	Configuration avancée	oui			

	Fonction	Niveau d'utilisateur			
		SUPERVISOR	POWER USER	NORMAL	GUEST
	Temporisateur	oui			
Contrôle de la lecture					
	Avance rapide	oui	oui	oui	
	Retour rapide	oui	oui	oui	
	Lecture / pause	oui	oui	oui	
	Interruption	oui	oui	oui	
	Lecture au ralenti	oui	oui	oui	
	Heure précédente/suivante	oui	oui	oui	
	Recherche rapide	oui	oui	oui	

9.3 Lecture

Note : Cette fonction n'est pas disponible pour des utilisateurs de type GUEST.

Cliquer sur  dans la barre de menu rapide pour afficher le panneau de lecture, et cliquer sur  pour activer la lecture du dernier enregistrement, ou cliquer sur  pour accéder à la liste de recherche.











Se référer à l'image ci-dessous :

1 barre de progression	4 barre de fonctions
2 fermer	5 fonction de recherche
3 barre d'information	



Note : Un fichier doit avoir une durée d'enregistrement d'au moins de 8192 images pour une lecture correcte. Sinon, l'appareil arrêtera la lecture. Par exemple, si l'IPS est réglé sur 30, la durée enregistrée doit être d'au moins 273 secondes (8192 images/30 IPS) pour que la lecture fonctionne correctement.

Contrôle de la lecture

	Avance rapide	Augmenter la vitesse de l'avance de manière rapide. Cliquer 1x : vitesse 4x ; cliquer 2x : vitesse 8x, etc. Vitesse maximale est 32x.
	Retour rapide	Augmente la vitesse du retour de manière rapide. Cliquer 1x : vitesse 4x ; cliquer 2x : vitesse 8x, etc. Vitesse maximale est 32x.
	Lecture / pause	Cliquer pour voir la dernière vidéo enregistrée, cliquer à nouveau pour interrompre la lecture. En mode pause, cliquer une fois sur  pour avancer d'une image, et cliquer  pour reculer d'une image.
	Interruption	Cliquer pour arrêter la lecture.
	Lecture au ralenti	Cliquer 1x : vitesse 1/4x ; cliquer 2x : vitesse 1/8x...
	Heure précédente/suivante	Cliquer pour passer à l'intervalle précédente/suivante dans une heure (p. ex., 11:00 - 12:00 ou 14:00 - 15:00) et lire la première vidéo enregistrée durant cet intervalle.
	Répéter	Cliquer pour définir les points de repère A et B dans un enregistrement, et le système ne va que lire la rangée définie dans cet enregistrement.
	Backup	Cliquer pour ouvrir le menu pour faire une copie de sauvegarde de la vidéo.

EVENT SEARCH

- Cliquer sur  pour effectuer une recherche rapide selon RECORD / MOTION / ALARM / TIME / HUMAN DETECTION / IVS / STATISTIC, ou sélectionner FULL pour afficher tous les événements.
- Sélectionner QUICK SEARCH pour effectuer une recherche selon l'heure. Pour plus d'informations, consulter le mode d'emploi détaillée sur le cédérom inclus.

Lecture avec audio

En mode de lecture, cliquer sur  ou  sur la barre d'état des canaux pour lire ou désactiver l'audio.

Note : Pour une sauvegarde de vidéo avec audio, s'assurer que la caméra qui supporte la fonction audio est connectée à l'entrée de vidéo et au canal d'entrée d'audio. Par exemple, les données audio du canal audio 1 seront enregistrées avec les données vidéo du canal vidéo 1.

9.4 Enregistrer caméra IP

1. Ajouter l'enregistreur et la caméra IP au réseau.
2. Déplacer le curseur de la souris vers la gauche et cliquer sur IP SEARCH.
3. Le DVR recherche la caméra IP.



4. Cliquer sur SETUP et configurer la caméra IP.

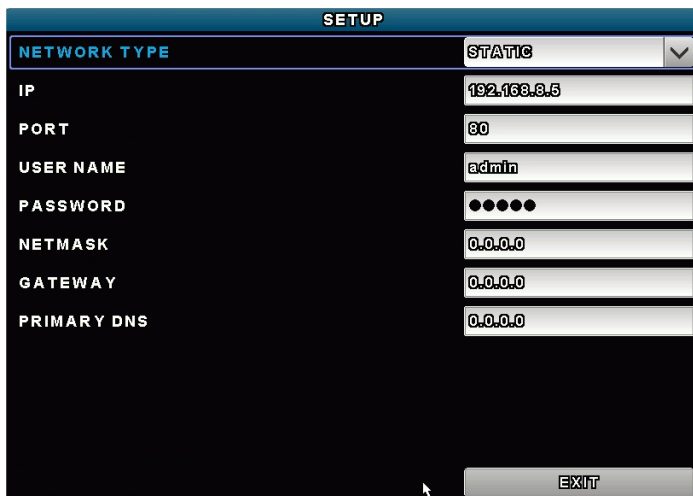

5. Cliquer sur CONNECT pour attribuer la caméra IP à un canal.

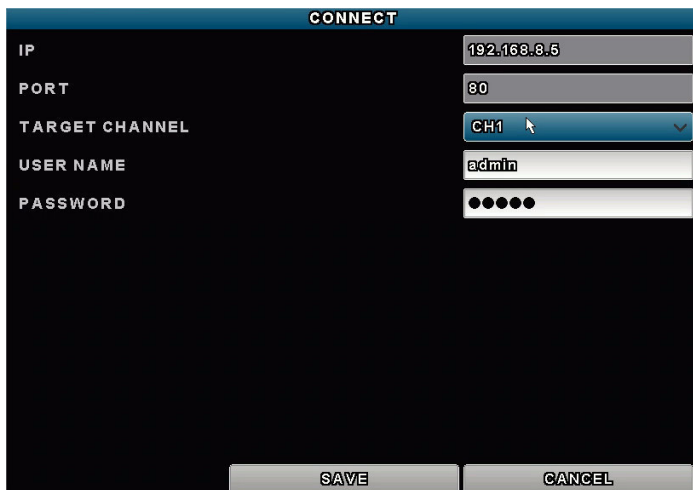

9.5 Sauvegarde de vidéo

Remarques :

- Cette fonction est seulement disponible pour des utilisateurs de type SUPERVISOR.
- Formatez la clé USB au format FAT32 avant de l'utiliser. Consulter les appendices dans le mode d'emploi détaillé pour un aperçu de toutes les clés USB compatibles.
- Pour la sauvegarde de vidéo, utiliser une clé USB ou faire une copie des données depuis l'internet. Ne pas connecter directement le disque dur à votre ordinateur.

Pour faire une copie de sauvegarde des données enregistrées, procéder comme suit :

1. Sélectionner  (SYSTEM) > BACKUP DATA (USB).

SYSTEM	
ACCOUNT	START DATE 2009/NOV/19
TOOLS	START TIME 08:30:21
SYSTEM INFO	END DATE 2009/NOV/19
BACKUP DATA	END TIME 17:59:29
BACKUP LOG	CHANNEL
REGULAR REPORT	<input type="text" value="3 SELECTED"/> ▲ <input type="checkbox"/> ALL <input checked="" type="checkbox"/> CH1 ▲ <input checked="" type="checkbox"/> CH2 <input checked="" type="checkbox"/> CH3 <input type="checkbox"/> CH4 <input type="checkbox"/> CH5 ▼
	<input type="text" value="ALL HDD"/> ▲
	HARD DISK
	OUTPUT FILE FORMAT AVI
	TARGET DEVICE USB DEVICE
	BACKUP SUBMIT
	REQUIRE SIZE: 554MB SUBMIT
EXIT	AVAILABLE SIZE : 3788.0MB

2. Introduire START DATE, START TIME, END DATE, et END TIME pour définir la durée de temps pour les données à sauvegarder.
3. Sélectionner les canaux de vidéo à sauvegarder.
4. Dans REQUIRED SIZE, sélectionner SUBMIT pour calculer la taille de fichier des données sélectionnées pour la copie de sauvegarde.
5. Dans BACKUP, sélectionner SUBMIT pour faire une copie de sauvegarde vers la clé USB.
6. Patienter jusqu'à ce que " backup successful " s'affiche.

9.6 Zoom numérique

1. Sélectionner le canal souhaité et déplacer le pointeur vers la gauche de l'écran pour afficher le menu rapide.
2. Cliquer sur  pour agrandir l'image.
3. Cliquer et déplacer le cadre rouge (en bas à gauche) pour se déplacer dans l'image.

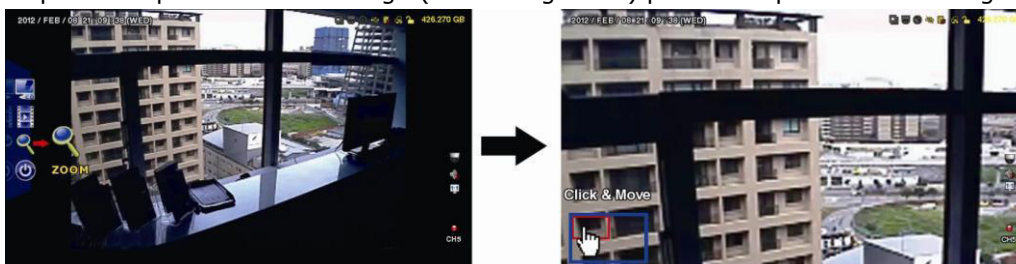

4. Cliquer n'importe où pour retourner au format réel de l'image.

Note : Pour utiliser les autres fonctions de l'enregistreur DVR, il faut quitter le mode zoom.

10. Configurer la fonction push video

10.1 Connexion PIN

En cas d'une alarme, ce DVR peut envoyer des notifications à vos appareils mobiles (p.ex. iPhone®, iPad®, et Android®), (push video). Seulement certaines broches d'entrées d'alarme supportent cette fonction.

Il existe plusieurs méthodes pour connecter des capteurs d'alarme pour push video :

- depuis l'entrée alarme push video
- depuis le port I/O externe.

Connexion d'entrée d'alarme push video

Une connexion d'entrée d'alarme push video est située à l'arrière du DVR. Se référer à la table ci-dessous pour les connexions pin supportant la fonction push video et les canaux de vidéo correspondants.

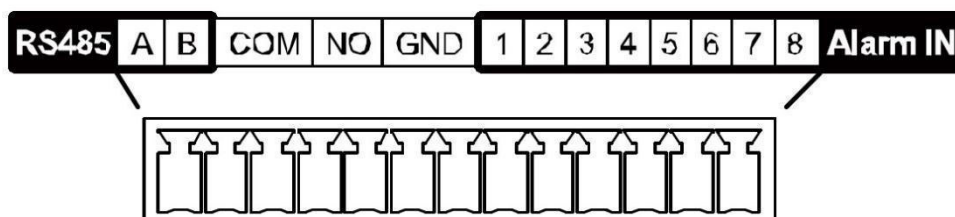

Connecter un détecteur d'alarme

Connecter le capteur d'alarme comme des contacts magnétiques à la borne d'alarme ou aux broches I/O supportant push video situées à l'arrière du DVR.

10.2 Configuration

Avant de configurer la fonction push video, s'assurer que :

- le système DVR est configuré correctement comme décrit dans **Connexion et Configuration**.
- le DVR est connecté à l'internet.
- L'application EagleEyes est installée sur votre iPhone®, iPad® ou Android®. Consulter **Surveillance mobile via EagleEyes**.

Configurer la fonction push video :

1. Cliquer droit pour afficher le menu principal, et sélectionner  (ADVANCED CONFIG) > NOTIFY.
2. Régler GUARD sur ON.
3. Configurer le capteur d'alarme (contact normalement ouvert ou normalement fermé).

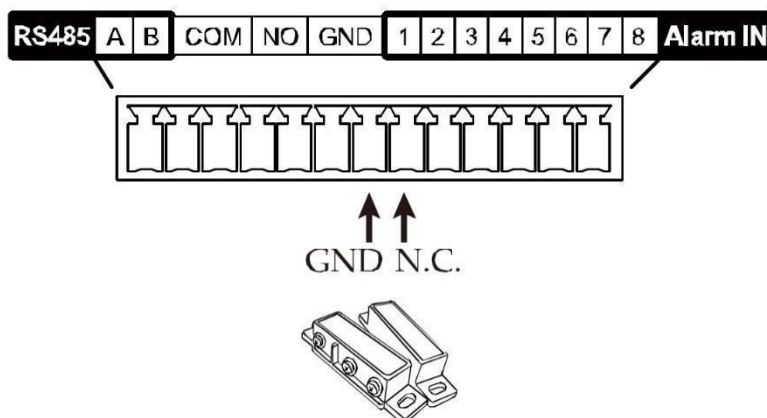

Attention ! Sélectionner le type de contact opposé pour que la fonction push video fonctionne correctement.

- alarme capteur N.C. (normalement fermé. (normalement fermé, l'alarme se déclenche lorsque le contact s'ouvre), sélectionner ALARM N.O.
- Si votre capteur d'alarme est N.O. (normalement ouvert, l'alarme se déclenche lorsque le contact s'ouvre), sélectionner ALARM N.C.

ADVANCED CONFIG					
CAMERA DETECTION ALERT NETWORK DISPLAY RECORD DEVICES DCCS IVS NOTIFY MULTICASTING	PUSH VIDEO	PUSH STATUS	MESSAGE MAIL	VIDEO MAIL	VIDEO FTP
	RESET ALL GUARD CONNECTION				SUBMIT
	GUARD TRIGGER BY				ALARM IN 1 ▾
	CH01	ALARM OFF / INTERNAL ALARM ▾		CH1	
	CH02	ALARM OFF ▾		CH2	
	CH03	ALARM N.O. ▾		office	
	CH04	ALARM OFF ▾		CH4	
	CH05	ALARM OFF ▾		CH5	
	CH06	ALARM OFF ▾		CH6	
	CH07	ALARM OFF ▾		CH7	
CH08	ALARM OFF ▾		CH8		
EXIT					

4. Ouvrir EagleEyes, et ajouter ce DVR au carnet d'adresses d'EagleEyes.

Note : Pour plus d'informations sur le fonctionnement d'EagleEyes, visiter www.eagleeyesctv.com.

5. Activer la fonction push video.



6. Faire déclencher l'alarme.

7. Recevoir une notification d'alarme et visualiser la vidéo.

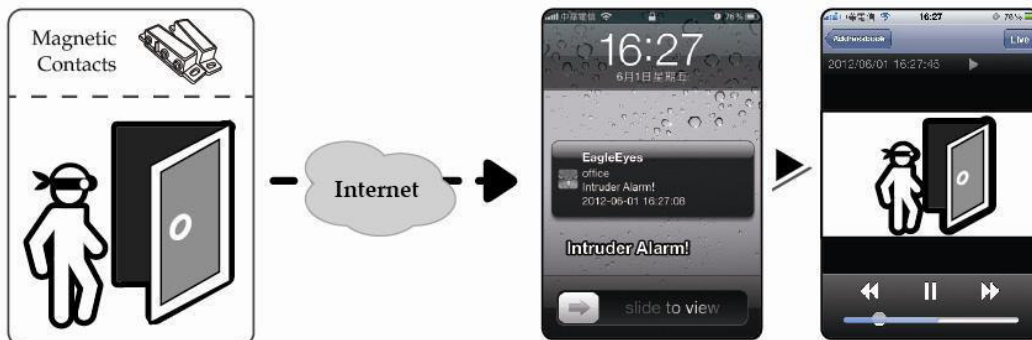

11. Surveillance à distance depuis téléphone mobile via EagleEyes

EagleEyes est un logiciel de surveillance puissant développé par AV TECH Corporation. Consulter la page <http://www.eagleeyesctv.com> pour plus de détails.

Note : Consulter la page <http://www.eagleeyesctv.com> pour plus de détails.

Contactez Velleman en cas de questions. Visitez www.velleman.eu pour les coordonnées de contact.

11.1 Conditions préalables

Avant d'installer EagleEyes sur votre téléphone mobile pour la vidéosurveillance mobile, vérifiez les points suivants :

- La plateforme de votre téléphone mobile est iPhone®, iPad®, BlackBerry® ou Android®.

- Les services internet sont souscrits et disponibles sur votre téléphone mobile.

Note : L'accès à l'internet via le réseau Wi-Fi ou 3G est peut-être payant. Consulter votre fournisseur d'accès pour tout renseignement concernant les tarifs de connexion à l'Internet.

- Noter l'adresse IP, le numéro de port, le nom d'utilisateur et le mot de passe utilisés pour accéder à votre caméra de réseau depuis l'Internet.

11.2 Télécharger EagleEyes

1. Se connecter à la page web www.eagleeyesctv.com depuis votre téléphone et s'enregistrer.
Note : Ne pas télécharger EagleEyes depuis votre ordinateur.
2. Sélectionner **Products > Software > Mobile app** pour accéder à la page d'accueil d'EagleEyes.
3. Sélectionner votre plateforme (iOS, BlackBerry® or Android®) et télécharger le programme souhaité.
Note : Cet enregistreur DVR n'est compatible qu'avec iPhone®, iPad®, BlackBerry® et smartphones Android®.
4. Suivre les instructions à l'écran pour télécharger le logiciel.
Après le téléchargement, EagleEyes s'installe automatiquement sur votre téléphone mobile.
Note : Pour plus d'informations sur la configuration de ce programme, consulter les instructions correspondantes sur la page de téléchargement.

12. Configurer la fonction push video

Ce DVR supporte la fonction de notification via votre iPhone®, iPad®, ou smartphone Android® si le logiciel EagleEyes est installé. Le DVR reçoit immédiatement un signal d'alarme et envoie une notification à votre appareil mobile si une caméra de détection humaine ou un appareil d'alarme externe détecte une personne.

12.1 Conditions préalables

Avant de configurer la fonction push video, vérifier les points suivants :

- Installer EagleEyes sur votre iPhone®, iPad® ou Android®. Pour plus d'informations, voir **Télécharger EagleEyes**.
- Une caméra avec détection humaine est connectée au CH1 ou une alarme externe est connectée à l'entrée d'alarme 'Push Video Alarm In' de la partie arrière. Connecter une caméra pour enregistrer des événements d'alarme. Consulter **Configurer la fonction push video** pour plus de détails sur les canaux vidéo et brochures d'alarme.
- La fonction d'enregistrement d'événements du DVR est activée.
- La fonction de détection de mouvements du DVR est activée.
- Votre DVR est connecté à l'internet. Pour plus de détails, consulter <http://www.surveillance-download.com/user/CMS.pdf>.

12.2 Activer la fonction push video

Depuis iPhone® or iPad®

1. Depuis le menu principal de l'iPhone®/iPad®, sélectionner **Settings > Notifications**.
2. Sélectionner **EagleEyes** et s'assurer que **Notification Center** est réglé sur **ON**.

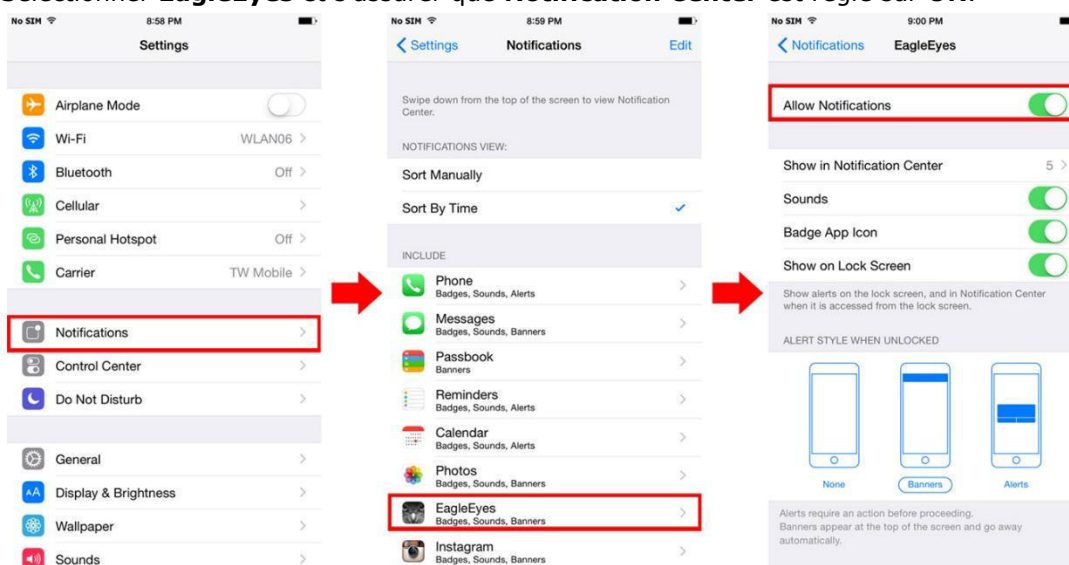

3. Ouvrir EagleEyes et mettre le bouton **Push Video** sur **ON**. Une notification est envoyée pour confirmer que la fonction push video est activée.

4. Retourner au menu principal de votre iPhone®/iPad®.
Une notification est envoyée en cas d'une détection humaine ou d'un événement d'alarme. Sélectionner **Launch** pour lire la vidéo enregistrée immédiatement.

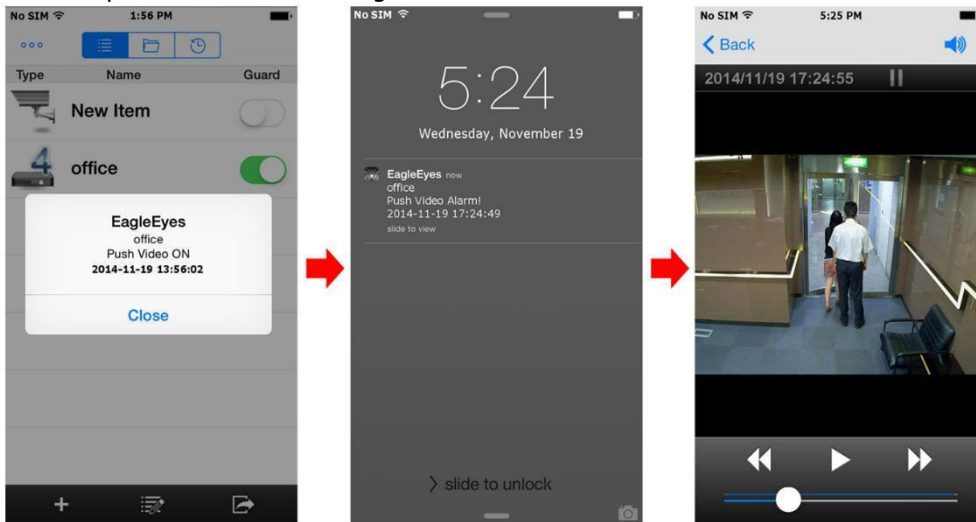

Depuis les appareils mobiles Android

Dans le carnet d'adresses, régler **Guard** de **OFF** sur **ON**.

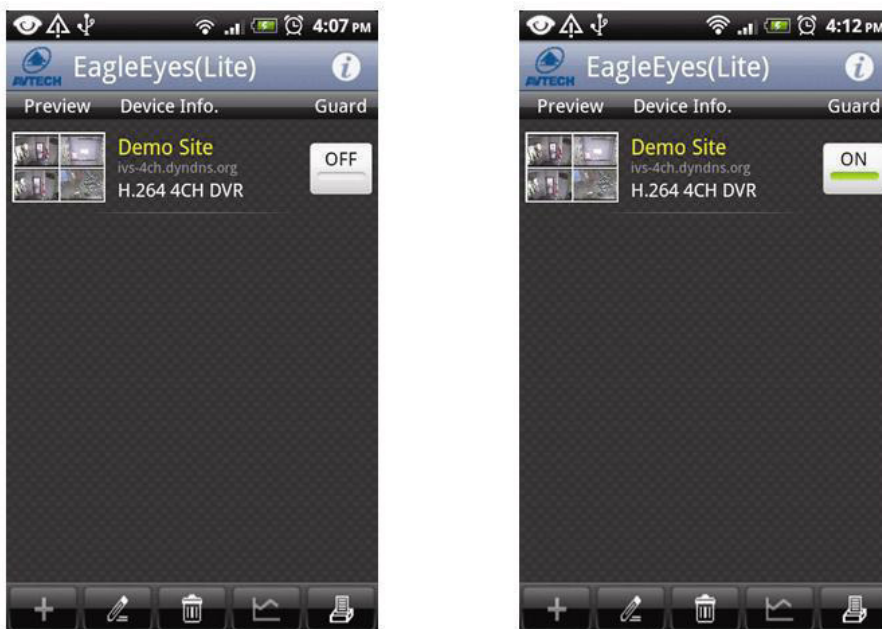

13. Comptage de personnes – barrière virtuelle – flux humain

Note : S'assurer que la fonction d'enregistrement d'événement est activée sur le DVR avant d'utiliser la fonction IVS.



Intelligent Video Surveillance (Vidéosurveillance Intelligente) (IVS) est un dispositif de vidéosurveillance avancée pour la détection de mouvements, mais plus précis et plus intelligent. Peut être appliqué dans différentes situations comme dans les modes suivants : FLOW COUNTING, VIRTUAL FENCE ou ONE WAY.

Sur le DVR, cliquer avec le bouton droit de la souris pour afficher le menu principal, et sélectionner  (ADVANCED CONFIG) > IVS.

ADVANCED CONFIG				
CAMERA	IVS1	IVS2	IVS3	IVS4
DETECTION	CAMERA		CH3	▼
ALERT	IVS MODE		FLOW COUNTING	▼
NETWORK	DISPLAY LINE		OFF	▼
DISPLAY	SENSITIVITY		07	
RECORD	RESET COUNT		SUBMIT	
DEVICES	VIRTUAL FENCE AREA		SETUP	
DCCS	SCENE CHANGE		OFF	▼
IVS	SCENE CHANGE LEVEL		MIDDLE	▼
NOTIFY				
EXIT				

- CAMERA: Sélectionner le canal de caméra à utiliser avec la fonction IVS.
- IVS MODE: Sélectionner un des trois modes suivants, selon la zone à surveiller :

Mode	Description
FLOW COUNTING	Barrière virtuelle pour détecter la direction de mouvements de personnes pour le comptage de personnes.
VIRTUAL FENCE	Barrière virtuelle pour détecter des intrus qui franchissent la barrière virtuelle, et une alarme se déclenche.
ONE WAY	Barrière virtuelle pour détecter des intrus qui viennent d'une direction prédéterminée, et une alarme se déclenche.

- DISPLAY LINE: Sélectionner pour afficher la barrière virtuelle à l'écran.
- SENSITIVITY: Régler la sensibilité pour IVS de 00-à 15. Plus la valeur est haute, plus haute sera la sensibilité de l'IVS.
- RESET COUNT: Cliquer sur SUBMIT pour réinitialiser le compteur lorsque le mode IVS est activé est configuré en FLOW COUNTING.
- VIRTUAL FENCE AREA : Cliquer sur SUBMIT pour configurer la barrière visuelle et pour régler la direction de détection. Ceci est la base de détection pour le mode IVS.
- SCENE CHANGE: Sélectionner ON pour déclencher un événement de mouvement lorsque la caméra est déplacée et la scène de la caméra change. En même temps, le symbole  s'affiche également à l'écran avec le symbole de détection de mouvement .
- SCENE CHANGE LEVEL: Régler la sensibilité de détection pour SCENE CHANGE sur HIGH (haut), MIDDLE (moyen) ou LOW (bas).

13.1 Comptage de personnes

1. Aller à VIRTUAL FENCE AREA pour établir la barrière virtuelle avec la souris, et déterminer la direction de détection en sélectionnant REVERSE.
2. Terminer la configuration IVS et retourner à l'affichage en direct. Le symbole IVS  s'affiche dans la barre d'état.



3. Cliquer sur le symbole pour afficher le compteur comme suit : Lorsque quelqu'un franchit la barrière virtuelle, le système déterminera si le mouvement est dans ou hors zone, et ajouter une personne au canal correspondant sur le compteur.

IN Personnes venant de la direction opposée de la flèche.

OUT Personnes venant de la même direction de la flèche.



13.2 Barrière virtuelle / flux humain unidirectionnel

1. Aller à VIRTUAL FENCE AREA pour établir la barrière virtuelle avec la souris, et déterminer la direction de détection en sélectionnant REVERSE.
2. Terminer la configuration IVS et retourner à l'affichage en direct. Lorsque quelqu'un franchit la barrière virtuelle, le système déterminera si le mouvement est dans ou hors zone.



- VIRTUAL FENCE Une alarme se déclenche lorsque quelqu'un franchit la barrière virtuelle, quelque soit la direction, et 🚨 s'affiche à l'écran.
- ONE WAY Une alarme se déclenche lorsque quelqu'un franchit la barrière virtuelle dans la direction opposée de la flèche, et 🔥 s'affiche à l'écran.



13.3 Statistiques IVS

1. Dans l'affichage en direct, déplacer la souris vers la gauche pour afficher le menu rapide.
2. Cliquer sur 🎬 et puis sur 📄 pour accéder au menu de recherche d'événements.
3. Sélectionner STATISTIC.

LIST		
QUICK SEARCH RECORD MOTION ALARM TIME HUMAN DETECTION IVS FULL STATISTIC	CHANNEL	3 SELECTED ▲ <input type="checkbox"/> ALL <input checked="" type="checkbox"/> CH1 ▲ <input checked="" type="checkbox"/> CH2 <input checked="" type="checkbox"/> CH3 <input type="checkbox"/> CH4 <input type="checkbox"/> CH5 ▼
	EVENT TYPE	3 SELECTED ▲ <input checked="" type="checkbox"/> INFLOW ▲ <input checked="" type="checkbox"/> OUTFLOW <input checked="" type="checkbox"/> VIRTUAL FENCE <input type="checkbox"/> ONEWAY <input type="checkbox"/> MOTION ▼
	TIME	2010/MAY/17
	STATISTIC	SUBMIT
EXIT		

4. Configurer tous les critères de recherche et cliquer sur STATISTIC > SUBMIT pour afficher les statistiques des événements.
5. Cliquer sur LIST ou CHART pour afficher les statistiques dans une liste ou une graphique.
6. Cliquer sur DAY pour afficher un aperçu selon le jour, le mois ou l'an.

Liste

IVS STATISTIC		
LIST	CHART	▲
HOUR	COUNT	
00:00 – 00:59	0	
01:00 – 01:59	0	
02:00 – 02:59	0	
03:00 – 03:59	0	
04:00 – 04:59	0	
05:00 – 05:59	0	
06:00 – 06:59	0	
07:00 – 07:59	0	
08:00 – 08:59	3	
09:00 – 09:59	9	▼
2010/MAY/17	DAY	EXIT

Graphique

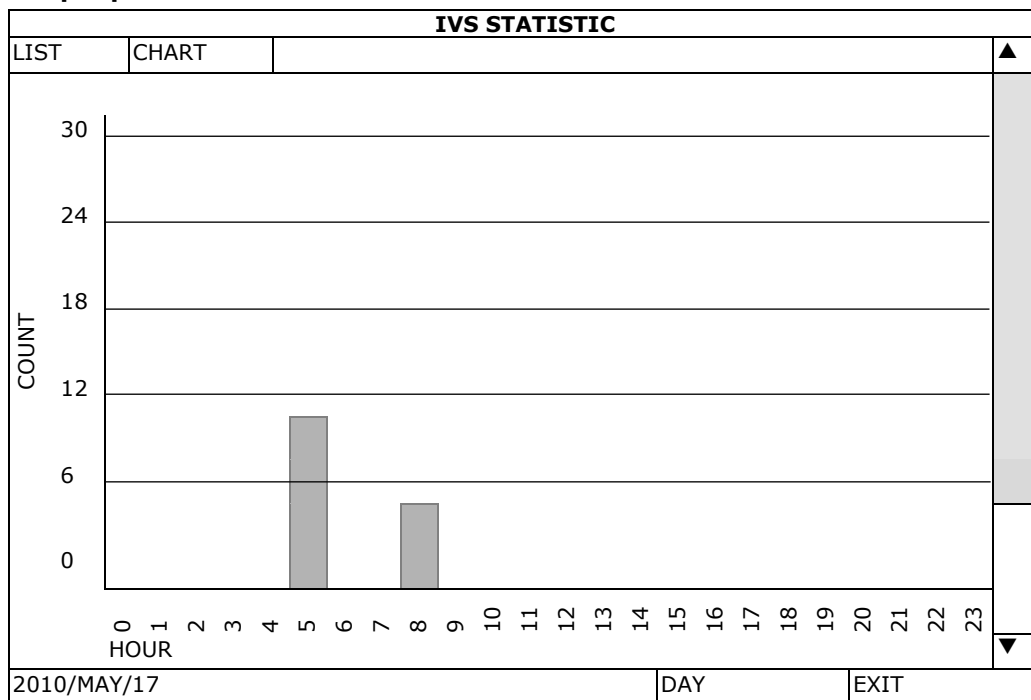

14. Spécifications techniques

format vidéo	PAL		
format de compression vidéo	H.264		
entrée vidéo	8 canaux		
	caméra analogique	signal vidéo composite 1 Vpp / 75 ohms BNC	
	HDCCTV-caméra	signal vidéo TVI (HD Transport Video Interface) / BNC	
	Caméra IP	port LAN (max. 4 caméras)	
sortie vidéo	HDMI (1080p) & VGA (max. 1920 x 1080 pixels)		
résolution d'enregistrement max. (PAL)	1080P	1920 x 1080 pixels @ 120 fps	
	720P	1080 x 720 pixels @ 240 fps	
	960H	960 x 576 pixels @ 200 fps (PAL)	
	cadre	704 x 576 pixels @ 200 fps (PAL)	
vitesse d'enregistrement réglable	-		
qualité d'image	Super best (supérieur) – Best (meilleur) – High (haut) – Normal (normal)		
capacité du disque dur	supporte 2 disques durs, supporte une capacité de disque dur de plus de 4 To (disque dur non incl.)		
fonction HDD Quick Cleaning	nettoyage rapide du système d'indexation des fichiers enregistrés. 1 To sous les 2 secondes		
mode enregistrement	manuel / programmé / par détection de mouvement / alarme / déclenchement de l'alarme à distance		
fonctions multiplex	affichage en direct, enregistrement, lecture, copie de sauvegarde et réseau		
audio E/S	4 entrées audio, 2 sortie audio (mono)		
zone de détection de mouvements	grille de 16 x 12 par caméra pour chaque canal		
sensibilité de détection de mouvements	3 paramètres avec des niveaux de sensibilité réglables		
enregistrement pré-alarme	oui		
système de sauvegarde	USB 2.0 flash drive / réseau (pour la sauvegarde et les mises à jour du micrologiciel)		
surveillance mobile	logiciel EagleEyes		
	smartphones	push video	sur iPad®, iPod® touch, iPhone®, Android® phone & tablette
		connexion à distance depuis toutes les plateformes du smartphone (Apple®, Android®, BlackBerry®, Nokia® Symbian® et Windows Mobile)	
	ordinateur	CMS (Central Management System)	surveillance à distance jusqu'à 10 adresses IP (Windows® & Mac OS®)
navigateur web		Internet Explorer, Firefox, Google Chrome et Safari depuis Java, QuickTime ou plugin VLC	
Ethernet	10/100BASE-T, supporte le contrôle à distance et LiveView via Ethernet		
connexion réseau	supporte TCP/IP, PPPoE, DHCP et DDNS		
télécommande IR	pilotage à distance du DVR et les fonctions PTZ (DVRRC4 incl.)		
Contrôle PTZ	oui (via RS-485)		
alarme E/S	8 entrées / 1 sortie		
zoom numérique	2 x (en direct & lecture)		
clavier verrouillé	oui		
détection de perte d'image	oui		
nom de la caméra	jusqu'à 6 caractères		
réglages de vidéo	teint / couleur / contraste / luminosité		
format d'affichage de la date	AA/MM/JJ, JJ/MM/AA, MM/JJ/AA et OFF		

alimentation	19 VCC
consommation	< 65 W
heure d'été	oui
température de service	10–40 °C
rétablissement du système	rétablissement automatique du système après remise sous tension
dimensions	430 x 65 x 338 mm

N'employer cet appareil qu'avec des accessoires d'origine. La SA Velleman ne peut, dans la mesure conforme au droit applicable être tenue responsable des dommages ou lésions (directs ou indirects) pouvant résulter de l'utilisation de cet appareil. Pour plus d'informations concernant cet article et la dernière version de ce mode d'emploi, consulter notre site www.velleman.eu. Télécharger la version multilingue de ce document depuis le site web www.velleman.eu. Toutes les informations présentées dans ce mode d'emploi peuvent être modifiées sans notification préalable.

Les marques déposées et les raisons sociales sont la propriété de leurs détenteurs respectifs, et sont uniquement utilisées dans le but de démontrer la compatibilité entre nos articles et les articles des fabricants. Windows, Windows Mobile sont des marques déposées de Microsoft Corporation aux Etats-Unis et dans d'autres pays. iPad, iPhone, iOS sont des marques de Apple Inc., enregistrées aux Etats-Unis et dans d'autres pays. Android est une marque commerciale de Google Inc. La marque BlackBerry® est la propriété de Research In Motion Limited et est enregistrée aux Etats-Unis et peut être en attente d'enregistrement ou enregistrée dans d'autres pays. Velleman SA n'est pas affilié, sponsorisé, agréé ou autrement associé par/avec Research In Motion Limited. Symbian est une marque déposée de Symbian Software Ltd, Symbian Ltd. Linux® est une marque déposée de Linus Torvalds aux Etats-Unis et dans d'autres pays.

© DROITS D'AUTEUR

SA Velleman est l'ayant droit des droits d'auteur de ce mode d'emploi. Tous droits mondiaux réservés. Toute reproduction, traduction, copie ou diffusion, intégrale ou partielle, du contenu de ce mode d'emploi par quelque procédé ou sur tout support électronique que ce soit est interdite sans l'accord préalable écrit de l'ayant droit.

GUÍA RÁPIDA

1. Introducción

A los ciudadanos de la Unión Europea

Importantes informaciones sobre el medio ambiente concerniente a este producto



Este símbolo en este aparato o el embalaje indica que, si tira las muestras inservibles, podrían dañar el medio ambiente. No tire este aparato (ni las pilas, si las hubiera) en la basura doméstica; debe ir a una empresa especializada en reciclaje. Devuelva este aparato a su distribuidor o a la unidad de reciclaje local. Respete las leyes locales en relación con el medio ambiente.

Si tiene dudas, contacte con las autoridades locales para residuos.

¡Gracias por elegir Velleman! Lea atentamente las instrucciones del manual antes de usar el aparato. Si ha sufrido algún daño en el transporte no lo instale y póngase en contacto con su distribuidor.

OBSERVACIÓN: Este documento es una **guía rápida**. Para más información, consulte el amplio manual del usuario en el CD-ROM (incl.).

Visite www.velleman.eu para descargar el manual multilingüe.

Esta videgrabadora **HDCCTV** digital de 8 canales **es apta para cámaras TVI, cámaras analógicas y cámaras IP**. Detectará automáticamente si está conectada una cámara analógica o una cámara TVI. Para cámaras analógicas grabará en frame/D1 o una resolución 960H y para cámaras TVI & máx. 4 cámaras IP grabará con 1080P. El sistema cumple con la norma ONVIF: es compatible con los sistemas IP de seguridad profesionales más importantes, que cumplen también con la norma ONVIF.

Función 'backup' desde USB y red, grabación por detección de movimientos, temporizador y alarma. **Función IVS** con contador de personas, barrera virtual y pasaje unidireccional. Compatible con disco duro SATA. Dos salidas de vídeo de alta definición para VGA y **1080P HDMI**. Control local con mando a distancia IR (no incl.) y ratón USB (incl.).









Vigilancia a distancia por el móvil con el software EagleEyes gratis. Compatible con iPad®, iPhone®, Android®, BlackBerry®, Windows® Mobile y Symbian®.

push video para iPad®, iPhone®, Android® smartphone y tablet-PC.

La DVR enviará las imágenes inmediatamente del canal correspondiente al teléfono móvil activado cuando la alarma se active.



La DVR enviará también mensajes 'push' si hay un problema con el sistema.

2. Instrucciones de seguridad

	ADVERTENCIA	
RIESGO DE DESCARGA ELÉCTRICA		
ADVERTENCIA:		
Para reducir cualquier riesgo de descarga eléctrica, no exponga el aparato a lluvia ni humedad. Utilice este aparato sólo con la fuente de alimentación indicada en la etiqueta. Velleman NV no será responsable de ningún daño o lesión debido a un uso (inadecuado) de este aparato.		
	Este símbolo advierte al usuario de la presencia de una tensión potencialmente peligrosa que puede constituir un riesgo de descarga eléctrica.	
	Este símbolo advierte al usuario de la presencia de observaciones importantes sobre el uso y/o el mantenimiento del aparato.	
	Mantenga el aparato lejos del alcance de personas no capacitadas y niños.	
	Riesgo de descargas eléctricas al abrir la caja. Puede sufrir una peligrosa descarga eléctrica al tocar un cable conectado a la red eléctrica. La reparación debe llevarla a cabo un técnico cualificado.	
	Desconecte siempre el aparato de la red eléctrica si no va a usarlo durante un largo período de tiempo y antes de su limpieza o mantenimiento. Tire siempre del enchufe para desconectar el cable de red, nunca del propio cable.	
	NO desmonte ni abra la caja salvo mención en contra. El usuario no habrá de efectuar el mantenimiento de ninguna pieza. Contacte con su distribuidor si necesita piezas de recambio.	
	Este aparato pertenece a la clase de protección I, por lo tanto, es esencial que el aparato esté puesto a tierra. Conecte el aparato sólo a un enchufe de la clase I. Por seguridad no interrumpa nunca la toma de tierra. Queda prohibida cualquier interrupción intencional.	

3. Normas generales

Consulte la **Garantía de servicio y calidad Velleman®** al final del amplio manual del usuario en el CD ROM (incl.).

	Utilice el aparato sólo en interiores. No exponga este equipo a lluvia, humedad ni a ningún tipo de salpicadura o goteo. Nunca ponga un objeto con líquido en el aparato.
	No exponga este equipo a polvo ni temperaturas extremas. Asegúrese de que los orificios de ventilación no estén bloqueados. Deje una distancia de mín. 2,5 cm entre el aparato y cualquier otro objeto para asegurar una ventilación suficiente.
	Proteja el aparato contra choques y golpes. Evite usar excesiva fuerza durante el manejo.

- Familiarícese con el funcionamiento del aparato antes de utilizarlo.
- Por razones de seguridad, las modificaciones no autorizadas del aparato están prohibidas. Los daños causados por modificaciones no autorizadas, no están cubiertos por la garantía.
- Utilice sólo el aparato para las aplicaciones descritas en este manual Su uso incorrecto anula la garantía completamente.
- Los daños causados por descuido de las instrucciones de seguridad de este manual invalidarán su garantía y su distribuidor no será responsable de ningún daño u otros problemas resultantes.
- Guarde este manual del usuario para cuando necesite consultarlo.
- **Instale y utilice la cámara al respetar la legislación et la vida privada de terceros.**

4. Características

- formato de compresión H.264 en tiempo real
- grabación de alta resolución:
 - **cámara IP: 1080P/720P[/]** (máx. 4 cámaras)
 - **cámara TVI: 1080P/720P**
 - **cámara analógica: Frame/D1 ó 960H**
- funciones multiplex: reproducción en directo, grabación, reproducción, copia de seguridad y acceso por la red
- función de copia de seguridad: permite hacer una copia de seguridad por memoria USB 2.0 y por la red
- vigilancia con iPad®, iPhone®, BlackBerry®, Windows® Mobile, Symbian® y Android®
- grabación por detección de movimientos:
 - detección de movimientos avanzada
 - grabación por detección de movimientos programada (3 parámetros regulables)
- análisis de las imágenes inteligente: 8 canales
 - barrera virtual: detección de todos los intrusos que atraviesan la barrera virtual
 - multitud de gente: barrera virtual para determinar la dirección de la multitud de gente
- sistema Dinámico de Nombres de Dominio (DDNS): gratuito
- restablecimiento automático del sistema después de haber activado la alimentación de nuevo
- función 'tiempo de verano/invierno'
- modos de grabación: manual / temporizador / detección de movimientos / alarma
- OSD multilingüe: inglés, francés, alemán, portugués, español, checo, húngaro, griego, chino y vietnamita
- manual del usuario: Inglés
- guía rápida: inglés, neerlandés, francés, español, alemán
- ratón USB: incl.
- router opcional (no incl.): EM4544, EM4571
- **Observación:** este producto requiere un mínimo de conocimientos sobre la instalación de redes

5. Instalar el disco duro (HDD)

Antes de activar la DVR, asegúrese de que haya instalado un disco duro y de que haya conectado por lo menos una cámara y un monitor HDMI. La videograbadora detecta automáticamente el formato de vídeo de las cámaras conectadas (NTSC o PAL). Por consiguiente, asegúrese de que primero conecte las cámaras a la videograbadora y la fuente de alimentación antes de encender la videograbadora.

Observaciones:

- No utilice un disco duro audio/vídeo 24/7. Véase los apéndices del amplio manual del usuario para una lista de discos duros compatibles.
- Borre todos los datos en el disco duro después de haber activado la videograbadora. Introduzca la fecha y la hora correcta para asegurarse de que los datos grabados no se mezclen con otros datos guardados anteriormente en el mismo disco duro. Véase **Borrar el disco duro** para más información.

Véase las figuras en la página 2 de este manual del usuario.

Esta DVR tiene dos soportes de disco duro.

1. Desatornille los tornillos de la tapa superior y abra la DVR.
2. Para instalar un disco duro en el primer soporte: primero, extraiga el soporte. Instale el disco duro con el lado CI hacia arriba. Luego, alinee los orificios del soporte con los orificios del disco duro y fije el disco duro al soporte. Conecte el conector de alimentación y el conector del bus de datos al disco duro. Vuelva a colocar el soporte en la DVR.
3. Para instalar un disco duro en el segundo soporte: Conecte el conector de alimentación y el conector del bus de datos al disco duro. Instale el disco duro con el lado CI hacia arriba. Luego, alinee los orificios del soporte con los orificios del disco duro y fije el disco duro al soporte.
4. Después de haber instalado el disco duro, cierre la tapa superior y apriete los tornillos.

6. Interfaz de usuario

Véase las figuras en la página 2 de este manual del usuario.

6.1 Acceder al DVR

1. Conecte un ratón USB al puerto de ratón del panel frontal de la DVR y verifique que el icono de ratón se visualice en la pantalla. Este icono indica que el ratón USB ha sido detectado de manera correcta.
2. Utilice el ratón para introducir la contraseña de la DVR con el teclado de la contraseña. El nombre de usuario y la contraseña por defecto son **admin**.

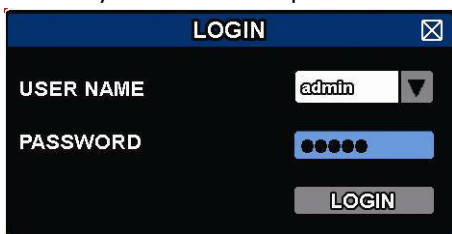

El estado cambia de (teclado bloqueado) a (teclado desbloqueado).

Observación: Es posible configurar cuatro diferentes niveles de usuario con diferentes privilegios de acceso en el menú principal (SYSTEM) > ACCOUNT. Véase **Crear niveles de usuario** para más informaciones.

6.2 Visualización en directo



1. hora del sistema
2. barra de estado
3. capacidad disponible en el disco duro
4. barra de estado de los canales

Estado del DVR

	teclado bloqueado		teclado desbloqueado
	sobreescribir el disco duro		no sobreescribir el disco duro
	internet desconectado		conexión Internet
	conexión local		ratón USB conectado
	drive/dispositivo flash USB conectado		no está conectada un dispositivo USB
	el modo IVS está activado		
	la grabación con temporizador está activada		la grabación con temporizador está desactivada
	el modo PTZ está activado		el modo PTZ está desactivado
	el modo de visualización secuencial está activado		el modo de visualización secuencial está desactivado

Estado de los canales

	tamaño original		ajustar a la pantalla		conexión DCCS OK		conexión DCCS fallada
	audio en directo		audio desactivado		audio de reproducción activado		audio de reproducción desactivado
	grabación		movimiento detectado		movimiento		alarma
	modo de grabación: Frame		modo de grabación: Field		modo de grabación: CIF		
	barrera virtual		flujo de personas unidireccional		desplazar la cámara		

Iconos para la grabación

- grabación manual**
 La función de grabación manual () está activada por defecto si inicia la DVR y si está instalado un disco duro.
- grabación por eventos**
 El icono del evento, / / / / / , se visualizará en la pantalla en cuanto el evento ocurra y si la función está activada.
- grabación con temporizador**
 se visualiza en la pantalla si la grabación con temporizador está activada.
- Sobreescribir el disco duro**
 La función de sobreescribir está activada por defecto y se visualizará en la pantalla.
Observación: Para desactivar la función de sobreescribir, haga clic en el botón derecho del ratón para visualizar el menú principal en la pantalla de visualización en directo. Luego, seleccione (ADVANCED CONFIG) > RECORD > OVERWRITE.

6.3 Barra de menú rápido

Mueve hacia la izquierda de la pantalla para abrir el menú rápido y visualizar las funciones:

<p>Menú rápido (abrir)</p>		Haga clic para visualizar la ventana de selección de canales y seleccione el canal deseado.
		Haga clic para visualizar el panel de control de reproducción y haga clic en para reproducir el último clip de vídeo grabado o haga clic en para entrar en la lista de búsqueda
		Seleccione el canal deseado y haga clic en para entrar en el modo 'ampliar la imagen'. Haga clic y desplace el cuadro rojo de la parte inferior izquierda de la pantalla para moverse hacia el lugar que desee visualizar. Haga clic en para salir de este modo.
		Haga clic para visualizar el icono de desactivación y para desactivar o reiniciar el aparato.

6.4 Menú principal

Menú principal			
		QUICK START	Haga clic para ajustar la visualización del estado, las imágenes, la fecha & el tiempo.
		SYSTEM	Haga clic para configurar los ajustes del sistema
		EVENT INFORMATION	Haga clic para entrar en el menú de búsqueda de eventos.
		ADVANCED CONFIG	Haga clic para ajustar CAMERA, DETECTION, ALERT, NETWORK, DISPLAY, RECORD, DEVICES, DCCS, IVS & NOTIFY.
		SCHEDULE SETTINGS	Haga clic para ajustar el temporizador de grabación, el temporizador de detección y el temporizador de alarma.

Estructura del menú principal











	QUICK START	GENERAL	CHANNEL TITLE - EVENT STATUS - DATE DISPLAY - BUTTON CONTROL DISPLAY - MOUSE SENSITIVITY- RECORD CONFIG
		TIME SETUP	DATE - TIME - NTP SERVER - FORMAT - SYNC PERIOD - GMT
		DAYLIGHT	
		EaZy*	
	SYSTEM	ACCOUNT	
		TOOLS	LANGUAGE - UPGRADE - NETWORK UPGRADE - BACKUP CONFIG - RESTORE CONFIG
		SYSTEM INFO	BAUD RATE - HOST ID - R.E.T.R. - AUTO KEY LOCK(S) - CLEAR HDD - RESET DEFAULT - REMOTE CONTROL ID - SERIAL TYPE - VIDEO FORMAT - VERSION
		BACKUP DATA (USB)	
		BACKUP LOG (USB)	
		REGULAR REPORT	
	EVENT INFORMATION	QUICK SEARCH	
		EVENT SEARCH	
		HDD INFO	
		EVENT LOG	
	ADVANCED CONFIG	CAMERA	BRIGHTNESS - CONTRAST - SATURATION - HUE - COV. - REC - CHANNEL TITLE - TIME STAMP - REC AUDIO
		DETECTION	LS - SS - TS - MOTION - ALARM - AREA - PRIVACY MASK
		ALERT	EXT. ALERT - INT. BUZZER - KEY BUZZER - VLOSS BUZZER - MOTION BUZZER - ALARM BUZZER - HDD BUZZER - ALARM DURATION (SEC) - HDD NEARLY FULL (GB) - HDD OVERHEAT ALERT (°C)
		NETWORK	WAN -E-MAIL - DDNS - PROTOCOL - EAZY
		DISPLAY	FULL SCREEN DURATION - QUAD SCREEN DURATION - DISPLAY COVERT - HDD DISPLAY MODE - DISPLAY OUTPUT - COVERT UNLOCK IN SUPERVISER - COMPOSITE OUTPUT
		RECORD (grabar)	MANUAL RECORD - EVENT RECORD - TIMER RECORD - PRE-ALARM RECORD - OVERWRITE - KEEP DATA LIMIT (DAYS) - RECORD CONFIG - SUBSTREAM RESOLUTION
		DEVICES	
		DCCS	
		IVS	CAMERA - IVS MODE - DISPLAY LINE - SENSITIVITY - RESET COUNT - VIRTUAL FENCE AREA - SCENE CHANGE - SCENE CHANGE LEVEL
NOTIFY	PUSH VIDEO - PUSH MESSAGE - MESSAGE MAIL - VIDEO MAIL - VIDEO FTP		

	SCHEDULE SETTINGS	RECORD (grabar)	
		DETECTION	
		ALARM IN	
		ALARM OUT	
		PUSH VIDEO	
		BUZZER	

* Sólo para los modos seleccionados

7. Descripción

7.1 Panel frontal

- LEDs
 - : El aparato está activado.
 - : El disco duro está leyendo o grabando.
- 1-8/1-16: Pulse el botón del número de canal para seleccionar el canal que quiere visualizar.
- : Pulse para visualizar el modo multicanal.
- SEQ: Pulse para visualizar cada canal en pantalla completa uno a uno. Vuelva a pulsar para salir de este modo.
- P.T.Z. ( + SEQ): Pulse + SEQ simultáneamente para entrar o salir del modo de control PTZ.
- SLOW: En el modo de reproducción, pulse para una reproducción lenta.
- ZOOM: Pulse para agrandar la imagen del canal seleccionado (en el modo de grabación FRAME o FIELD).
- AUDIO (SLOW + ZOOM): Pulse SLOW + ZOOM simultáneamente para seleccionar el audio en directo o el audio de reproducción de los canales de audio 1-4.
 - : audio en directo del canal de audio 1-4 (blanco)
 - : reproducción de audio del canal de audio 1-4 (amarillo)
 - : Ningún canal de audio seleccionado.
- PLAY: Pulse para reproducir los últimos datos grabados.
- LIST (Event List Search): Pulse para buscar rápidamente los archivos grabados en las listas de eventos: RECORD / MOTION / ALARM / TIME / HUMAN DETECTION / IVS / STATISTIC o seleccione FULL para visualizar todas las grabaciones.
Seleccione QUICK SEARCH (búsqueda rápida) para buscar la hora deseado de forma rápida. Para más información, consulte el amplio manual del usuario.
- MENU: Pulse MENU para entrar en el menú principal.
- ENTER: Pulse ENTER para confirmar el ajuste.
- : Pulse ▲ / ▼ / ◀ / ▶ para moverse hacia arriba/abajo/derecha/izquierda.
En el modo de reproducción:
 - Pulse || para pausar la reproducción.
 - Pulse ■ para parar la reproducción.
 - Pulse ►► para avanzar rápidamente.
 - Pulse ◀◀ para retroceder rápidamente.
- : Puerto USB para conectar un ratón USB
- : Puerto USB para conectar una unidad flash USB para hacer una copia de seguridad.
Observación: Nunca conecte dos ratones o dos unidades flash USB simultáneamente.
Observación: Véase los apéndices del amplio manual del usuario para una lista de todas las unidades flash USB compatibles.

7.2 Panel trasero

- INPUT (1-8/1-16): Par conectar al conector de vídeo de una cámara.
Observación: La videograbadora detecta automáticamente el sistema de vídeo de la cámara. Por consiguiente, asegúrese de que las cámaras estén conectadas correctamente a la videograbadora y la fuente de alimentación antes de activar la videograbadora.
- VIDEO OUT: BNC.

- AUDIO IN (4): Para conectar al conector de audio de la cámara si ésta admite la grabación de audio.
Observación: Para realizar una copia de seguridad de vídeo con audio, asegúrese de que la cámara que soporte la función de audio esté conectada a los canales de entrada de vídeo y audio. Por ejemplo, los datos de audio del canal de audio 1 serán grabados con los datos de vídeo del canal de vídeo 1.
- AUDIO OUT (2): Para conectar a un altavoz con 1 salida de audio mono
- LAN: Para conectar la DVR a una red local con un cable de red LAN.
- EXTERNAL I/O: Este puerto se utiliza para conectar dispositivos externos (cámaras domo, alarmas externas, etc.).

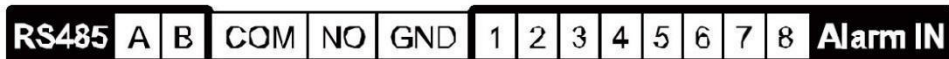

- HDMI: Se conecta al puerto HDMI de un monitor que soporta HDMI.
Observación: Es posible utilizar los puertos de salida HDMI y VGA simultáneamente para doble salida de vídeo.
- VGA: Se conecta al puerto VGA de un monitor que soporta HDMI.
Observación: Es posible utilizar los puertos de salida HDMI y VGA simultáneamente para doble salida de vídeo.
- IR: Para conectar un receptor IR para un control remoto.
- DC 19V: Para conectar el adaptador de red incluido.

8. Conexión y configuración

8.1 Conectar un monitor y una cámara

1. Conecte un monitor adecuado (no incl.) al puerto de salida HDMI de la parte trasera de la DVR.
2. Conecte por lo menos una cámara adecuada (no incl.). Cada cámara necesita su propia alimentación.
3. Conecte la salida de vídeo de la cámara a la entrada de vídeo de la parte trasera de la DVR (INPUT 1-8/1-16). El número al lado de cada conector de entrada es el número de canal. Tipo de conector: BNC.
4. Active la(s) cámara(s).

8.2 Activar el aparato

Advertencia:

- Antes de activar la videgrabadora, asegúrese de que estén conectadas y alimentadas las cámaras para una detección correcta del sistema de vídeo. Para una detección correcta de la salida de vídeo, asegúrese también de que esté conectado también un monitor HDMI a la DVR.
- Utilice la videgrabadora sólo con una fuente de alimentación compatible (véase la etiqueta). Utilice sólo el adaptador incluido.

Activar la DVR:

1. Conecte el conector DC del adaptador de red (incl.) a la entrada de alimentación (DC 19V) de la parte trasera de la DVR.
2. Utilice el cable de alimentación (incl.) para enchufar el aparato en una toma eléctrica adecuada.
3. Active la DVR con el interruptor ON/OFF de la parte trasera del aparato. El LED de alimentación  de la parte frontal de la DVR se iluminará.



Observación: Para asegurar un funcionamiento correcto y continuo sin problemas, utilice un SAI (sistema de alimentación ininterrumpida, no incl.).

8.3 Configurar la fecha y la hora

Primero, ajuste la fecha y la hora antes de utilizar la videgrabadora.

Observación: NO modifique la fecha ni la hora después de haber activado la función de grabación. De lo contrario, los datos grabados estarán desordenados y no podrá encontrar dichos archivos a través de la búsqueda por tiempo. Si modifica la fecha o la hora accidentalmente cuando la función de grabación esté activada, borre todos los datos del disco duro y comience a grabar de nuevo.

Observación: Si utiliza la DVR por primera vez, actívela durante al menos 48 horas ininterrumpidamente una vez que la fecha y la hora hayan sido configuradas correctamente. Así evita que la hora de la DVR se reconfigure cuando desconecte el DVR de la red eléctrica. La batería podría acabarse si se reconfigura la hora de la DVR después de una desconexión (p.ej. interrupción del suministro eléctrico). Si fuera el caso, reemplace la batería interna. Véase los apéndices del amplio manual del usuario para más información.

1. Haga clic con el botón derecho del ratón para introducir la contraseña. La contraseña de administrador por defecto es admin.
El estado cambia de  (teclado bloqueado) a  (teclado desbloqueado).
2. Haga clic con el botón derecho para visualizar el menú principal y seleccione  (QUICK START) > TIME SETUP para configurar la fecha y la hora.

QUICK START		
GENERAL	DATE	2009 / NOV / 17
TIME SETUP	TIME	15 : 35 : 53
DAYLIGHT	NTP SERVER	pool.ntp.org
EaZy	FORMAT	Y/M/D
	SYNC PERIOD	OFF
	GMT	(GMT + 8:00) TAIPEI
EXIT		

8.4 Borrar el disco duro

Borre todos los datos en el disco duro al utilizar esta DVR por primera vez para asegurarse de que los datos grabados no se mezclen con otros datos guardados anteriormente en el mismo disco duro.

- Haga clic con el botón derecho para visualizar el menú principal y seleccione  (SYSTEM) > SYSTEM INFO > CLEAR HDD.
- La DVR se reinicia después de que los datos han sido borrados. Véase el amplio manual del usuario para más información.

SYSTEM		
ACCOUNT	BAUD RATE	2400 ▼
TOOLS	HOST ID	000
SYSTEM INFO	R.E.T.R	5 ▼
BACKUP DATA	AUTO KEY LOCK(S)	NEVER ▼
BACKUP LOG	CLEAR HDD	HDD-0 ▼
REGULAR REPORT	RESET DEFAULT	SUBMIT
	REMOTE CONTROL ID	000
	DEVICE TITLE	OFFICE
	SERIAL TYPE	RS485
	VIDEO FORMAT	NTSC
	VERSION	1019-1008-1010-1010
EXIT		



8.5 Configurar la contraseña

- Haga clic con el botón derecho para visualizar el menú principal y seleccione  (SYSTEM) > ACCOUNT para modificar la contraseña estándar (SUPERVISOR).
- Están disponibles cuatro niveles de usuario con privilegios de acceso diferentes: SUPERVISOR, POWER USER, NORMAL y GUEST. Véase **Crear niveles de usuarios** para más informaciones.

SYSTEM			
ACCOUNT	USER LIST		
TOOLS	USER NAME	LEVEL	
SYSTEM INFO	admin	SUPERVISOR	
BACKUP DATA	alimentación	POWER USER	
BACKUP LOG	normal	NORMAL	
REGULAR REPORT	guest	GUEST	
EXIT	ADD	EDIT	DEL

9. Funciones utilizadas frecuentemente

9.1 Teclado bloqueado/ teclado desbloqueado

Para bloquear o desbloquear el teclado, haga clic en  (teclado bloqueado) o  (teclado desbloqueado) en la barra de estado para cambiar el estado.

Introduzca el nombre de usuario y la contraseña para desbloquear. El nombre de usuario y la contraseña por defecto son **admin**. Con la contraseña del administrador puede realizar todas las operaciones. Véase **Crear niveles de usuario** para más informaciones.

9.2 Crear niveles de usuario









Observación: Esta función sólo está disponible para el SUPERVISOR.

Para crear una nueva cuenta de usuario, seleccione  (SYSTEM) > ACCOUNT. La lista de usuarios aparece en la pantalla.

SYSTEM			
ACCOUNT TOOLS SYSTEM INFO BACKUP DATA BACKUP LOG REGULAR REPORT	USER LIST		
	USER NAME	LEVEL	
	admin	SUPERVISOR	
	alimentación	POWER USER	
	normal	NORMAL	
guest	GUEST		
EXIT	ADD	EDIT	DEL



Cada nivel de usuario tiene un privilegio de acceso diferente para ciertas funciones:

	Función	Nivel de usuario			
		SUPERVISOR	POWER USER	NORMAL	GUEST
Estado del DVR					
 / 	teclado bloqueado/teclado desbloqueado	sí	sí	sí	sí
Estado del canal					
 / 	Audio en directo activado/desactivado	sí	sí	sí	sí
 / 	Reproducción de audio activada/desactivada	sí	sí	sí	sí
 / 	Tamaño original / ajustar a la pantalla	sí			
	PTZ	sí	sí		
Barra de menú rápido					
	Selección de canal	sí	sí	sí	sí
	Reproducción	sí	sí	sí	
	Zoom digital	sí	sí	sí	sí
	Power	sí			
Menú principal					
	Inicio rápido	sí			
	System (Sistema)	sí			
	Información sobre eventos	sí			
	Configuración avanzada	sí			

	Función	Nivel de usuario			
		SUPERVISOR	POWER USER	NORMAL	GUEST
	Temporizador	sí			
Control de la reproducción					
	Avanzar de forma rápida	sí	sí	sí	
	Retroceder de forma rápida	sí	sí	sí	
	Reproducir / hacer una pausa	sí	sí	sí	
	Interrupción	sí	sí	sí	
	Reproducción lenta	sí	sí	sí	
	Hora siguiente/anterior	sí	sí	sí	
	Búsqueda rápida	sí	sí	sí	

9.3 Reproducción

Observación: Esta función no está disponible para usuarios GUEST.

Haga clic en  en la barra de menú rápido para visualizar el panel de control de reproducción. Haga clic en  para reproducir el último clip de vídeo grabado o haga clic en  para entrar en la lista de búsqueda.











Véase la lista a continuación:

1 barra de progreso	4 control de la reproducción
2 cerrado	5 búsqueda de evento
3 barra de información	



Observación: Debe haber al menos 8192 imágenes de datos grabados para que la reproducción funcione correctamente. Si no fuera el caso, el aparato detiene la reproducción. Por ejemplo: un fichero con 30 IPS debe haber una duración de grabación de mín. 273 segundos (8192 imágenes / 30 IPS) para que la reproducción funcione correctamente.



Control de la reproducción

	Avanzar de forma rápida	Aumentar la velocidad del avance de forma rápida. Haga clic 1x: velocidad 4x; haga clic 2x: velocidad 8x, etc. Velocidad máx.: 32x.
	Retroceder de forma rápida	Aumentar la velocidad del retroceso de forma rápida. Haga clic 1x: velocidad 4x; haga clic 2x: velocidad 8x, etc. Velocidad máx.: 32x.
	Reproducir / hacer una pausa	Haga clic para reproducir el último vídeo grabado inmediatamente. Vuelva a hacer clic para hacer una pausa. En el modo pausa, haga clic en  una vez para avanzar un fotograma. Haga clic en  para retroceder un fotograma.
	Interrupción	Haga clic para desactivar la reproducción.
	Reproducción lenta	Haga clic una vez para una reproducción a 1/4 de la velocidad normal. Haga clic dos veces para una reproducción a 1/8 de la velocidad normal.
	hora anterior/siguiente	Haga clic para ir al intervalo de una hora siguiente/anterior (p.ej. 11:00 - 12:00 ó 14:00 - 15:00) y inicie la reproducción del primer vídeo grabado durante este intervalo.
	Repetir	Haga clic para introducir un punto A y un punto B en un clip de vídeo. El sistema reproducirá sólo la parte indicada.
	Backup (copia de seguridad)	Haga clic para abrir el menú de copia de seguridad para realizar una copia de seguridad.

EVENT SEARCH (búsqueda de evento)

- Haga clic en  para buscar rápidamente los archivos grabados por las listas de evento: RECORD (grabar) / MOTION (movimiento) / ALARM (alarma) / TIME (tiempo) / HUMAN DETECTION (detección humana) / IVS / STATISTIC (estadística) o seleccione FULL para visualizar todos los registros de eventos.
- Seleccione QUICK SEARCH (búsqueda rápida) para buscar la hora deseado de forma rápida. Para más información, consulte el amplio manual del usuario.

Reproducción de sonido

En el modo de reproducción, haga clic en  o  en la barra de estado del canal para activar o desactivar el sonido.

Observación: Para realizar una copia de seguridad de vídeo con audio, asegúrese de que la cámara que soporte la función de audio esté conectada a los canales de entrada de vídeo y audio. Por ejemplo, los datos de audio del canal de audio 1 serán grabados con los datos de vídeo del canal de vídeo 1.

9.4 Grabar la cámara IP

- Añada la videgrabadora y la cámara IP a la red.
- Mueva el cursor hacia la izquierda y haga clic en IP SEARCH.
- La DVR buscará la cámara IP.



- Haga clic en SETUP y configure la cámara IP.

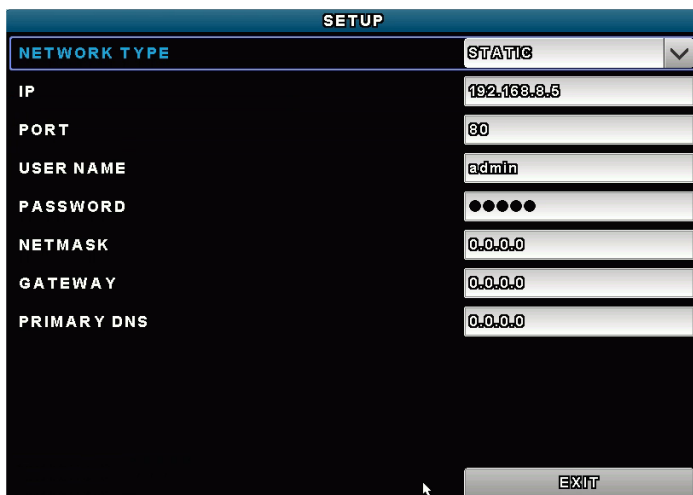

5. Haga clic en CONNECT para asignar la cámara IP a un canal.

CONNECT	
IP	192.168.8.6
PORT	80
TARGET CHANNEL	CH1
USER NAME	admin
PASSWORD	•••••
<input type="button" value="SAVE"/> <input type="button" value="CANCEL"/>	

9.5 Video Backup (copia de seguridad del vídeo)

Observaciones:

- Esta función sólo está disponible para el SUPERVISOR.
- Formatee la unidad flash USB en el formato FAT32 antes de utilizarla. Véase los apéndices del amplio manual del usuario para una lista de todas las unidades flash USB compatibles.
- Para una copia de seguridad del vídeo, utilice una unidad flash USB o realice la copia de seguridad a través de internet. No conecte el disco duro directamente al PC.

Para hacer una copia de seguridad de los datos guardados, haga lo siguiente:

1. Seleccione  (SYSTEM) > BACKUP DATA (USB).

SYSTEM	
ACCOUNT	START DATE 2009/NOV/19
TOOLS	START TIME 08:30:21
SYSTEM INFO	END DATE 2009/NOV/19
BACKUP DATA	END TIME 17:59:29
BACKUP LOG	CHANNEL
REGULAR REPORT	<div style="border: 1px solid black; padding: 2px;"> 3 SELECTED ▲ </div> <div style="border: 1px solid black; padding: 2px;"> <input type="checkbox"/> ALL </div> <div style="border: 1px solid black; padding: 2px;"> <input checked="" type="checkbox"/> CH1 ▲ </div> <div style="border: 1px solid black; padding: 2px;"> <input checked="" type="checkbox"/> CH2 </div> <div style="border: 1px solid black; padding: 2px;"> <input checked="" type="checkbox"/> CH3 </div> <div style="border: 1px solid black; padding: 2px;"> <input type="checkbox"/> CH4 </div> <div style="border: 1px solid black; padding: 2px;"> <input type="checkbox"/> CH5 ▼ </div>
	<div style="border: 1px solid black; padding: 2px;"> HARD DISK ALL HDD ▲ </div>
	OUTPUT FILE FORMAT AVI
	TARGET DEVICE USB DEVICE
	BACKUP SUBMIT
	REQUIRE SIZE: 554MB SUBMIT
EXIT	AVAILABLE SIZE: 3788.0MB

2. Introduzca START DATE (fecha inicial), START TIME (hora inicial), END DATE (fecha final) y END TIME (hora final) para determinar el período de tiempo en que se incluye los datos de vídeo de los que quiere realizar la copia de seguridad.
3. Seleccione el canal (los canales) de vídeo en los que se incluye los datos de vídeo de los que quiere realizar la copia de seguridad.
4. En REQUIRED SIZE (tamaño requerido), seleccione SUBMIT para conocer el tamaño del archivo de los datos seleccionados.

5. En BACKUP (copia de seguridad), seleccione SUBMIT para iniciar la copia de seguridad a la unidad flash USB.
6. Espere hasta que aparezca "backup successful" (copia de seguridad realizada correctamente).

9.6 Zoom digital

1. Seleccione el canal cuya imagen quiere agrandar y mueve el cursor hacia la izquierda de la pantalla para visualizar la barra de inicio rápido.
2. Haga clic en  para entrar en el modo 'zoom'.
3. En el modo zoom, haga clic y desplace el cuadro rojo de la parte inferior izquierda de la pantalla para moverse hacia el lugar que desee visualizar.

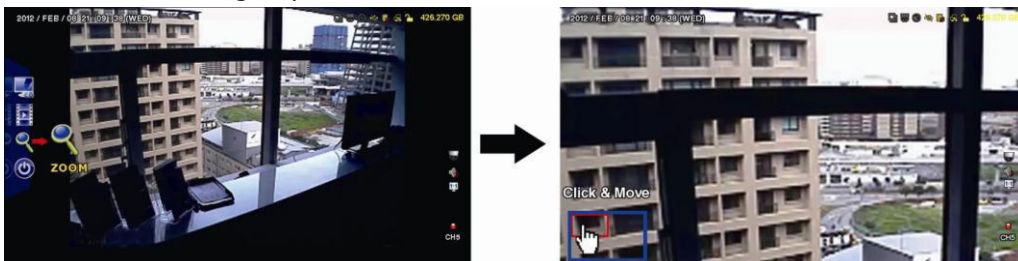

4. Para salir, haga clic en cualquier parte de la pantalla.

Observación: Primero, debe salir del modo 'zoom' para utilizar las otras funciones del DVR.

10. Configurar la función de notificación Push Video

10.1 Conexión pin

En caso de una alarma, esta DVR puede enviar notificaciones a sus dispositivos móviles (p.ej. [®], iPad[®], and Android[®]) (push video). Sin embargo, sólo algunos pins de entrada de alarma soportan esta función.

Existen diferentes métodos para conectar detectores de alarma para push video:

- por el terminal ALARM IN Push Video
- por el puerto E/S externo.

Conexión de entrada de alarma 'Push Video'

La parte trasera de la DVR está equipada con una conexión de entrada de alarma 'Push Video'. Consulte la siguiente imagen para las conexiones pin que soportan la función 'push video' y el canal de vídeo correspondiente.

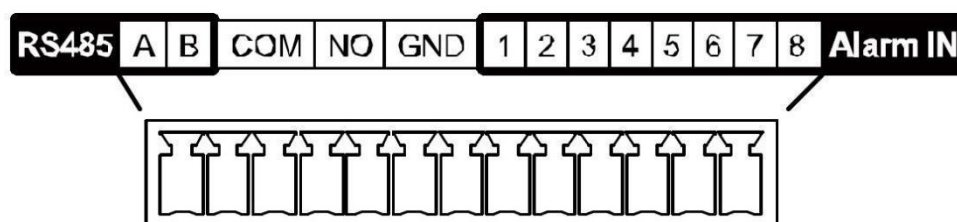

Conectar un detector de alarma

Conecte el detector de alarma (p.ej. contactos magnéticos) a la conexión de entrada de alarma « Push Video » o los pins E/S que soportan la función « Push Video » de la parte trasera de la DVR.

10.2 Configuración

Antes de configurar la función 'Push Video', asegúrese de que:

- haya configurado la DVR de manera correcta (consulte **Conexión y Configuración**).
- la DVR esté conectada a internet.
- Haya instalado la aplicación EagleEyes en el iPhone[®], iPad[®] o dispositivo Android[®]. Consulte **Vigilancia a distancia por el dispositivo móvil con EagleEyes**.

Configurar la notificación « Push Video »:

1. Haga clic con el botón derecho del ratón para visualizar el menú principal y seleccione  (ADVANCED CONFIG) > NOTIFY.
2. Ponga GUARD en la posición ON.
3. Configure el tipo de detector de alarma (normalmente abierto o normalmente cerrado).

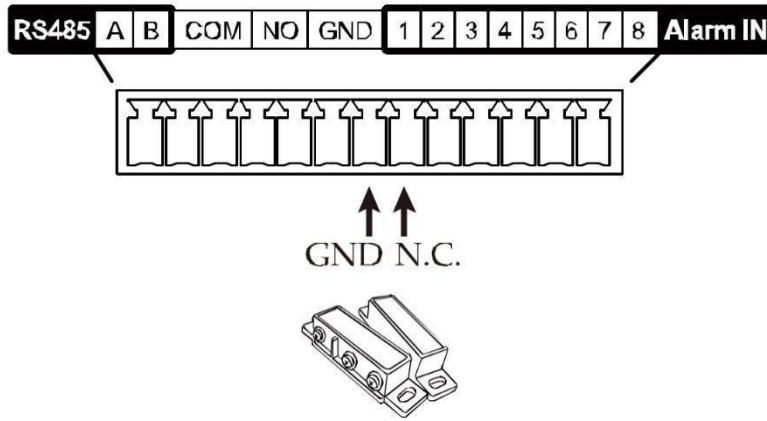

¡Cuidado! Seleccione el tipo opuesto para que la función Push Video funcione correctamente.



- Seleccione ALARM N.O. si el sensor de alarma está NC (normalmente cerrado, la alarma se activa si el contacto se abre).
- Seleccione ALARM N.C. si el sensor de alarma está NO (normalmente abierto, la alarma se activa si el contacto se cierre).

ADVANCED CONFIG

CAMERA DETECTION ALERT NETWORK DISPLAY RECORD DEVICES DCCS IVS NOTIFY MULTICASTING	PUSH VIDEO	PUSH STATUS	MESSAGE MAIL	VIDEO MAIL	VIDEO FTP
	RESET ALL GUARD CONNECTION				SUBMIT
	GUARD TRIGGER BY				ALARM IN 1 ▾
	CH01	ALARM OFF / INTERNAL ALARM ▾		CH1	
	CH02	ALARM OFF ▾		CH2	
	CH03	ALARM N.O. ▾		office	
	CH04	ALARM OFF ▾		CH4	
	CH05	ALARM OFF ▾		CH5	
	CH06	ALARM OFF ▾		CH6	
	CH07	ALARM OFF ▾		CH7	
CH08	ALARM OFF ▾		CH8		
EXIT					

4. Abra EagleEyes y añada este DVR a la libreta de direcciones EagleEyes.

Observación: Consulte la página <http://www.eagleeyesccv.com> para más información.

5. Active la función Push Video.



6. Active la alarma de entrada.

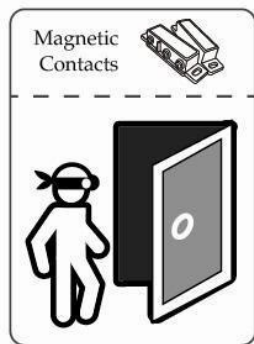

7. Reciba una notificación y mire el vídeo.



11. Vigilancia a distancia por el móvil con EagleEyes

EagleEyes es un potente software de vigilancia desarrollado por AV TECH Corporation.

Observación: Consulte la página <http://www.eagleeyesctv.com> para más información.

Contacte con Velleman si tiene preguntas. Visite www.velleman.eu para saber cómo contactarnos.

11.1 Prerrequisitos

Antes de instalar EagleEyes en el teléfono móvil para la vigilancia a distancia, asegúrese de que ha comprobado lo siguiente:

- Su plataforma móvil es iPhone®, iPad®, BlackBerry® o un dispositivo Android®.
- Tiene suscritos y disponibles los servicios de Internet para ser utilizados en su teléfono móvil.
Observación: Es posible que le cobren por acceder a Internet a través de las redes inalámbricas o las redes 3G. Para más detalles sobre las tarifas de acceso a Internet, contacte con su operador de red local o su proveedor de servicios
- Ha anotado la dirección IP, número de puerto, nombre de usuario y contraseña utilizados para acceder a su cámara de red desde el internet.

11.2 Descargar EagleEyes

1. Conéctese a la página web www.eagleeyesctv.com desde su teléfono y regístrese.
Observación: No descargue EagleEyes desde su ordenador.
2. Seleccione **Products > Software > Mobile app** para acceder a la página de introducción de EagleEyes.
3. Seleccione su plataforma (iOS®, BlackBerry® o Android®) y descargue el programa adecuado.
Observación: Esta DVR sólo es compatible con iPhone®, iPad® BlackBerry® y dispositivos móviles Android®.
4. Siga las instrucciones en la pantalla para descargar el software.
Cuando la descarga se haya completado, EagleEyes se instalará automáticamente en el teléfono móvil.
Observación: Lea las instrucciones de la página de descarga para más informaciones sobre la configuración de este programa.

12. Configurar la notificación Push Video

Esta DVR puede enviar notificaciones inmediatas a su iPhone®, iPad® o dispositivo Android® si EagleEyes está instalado. La DVR recibe inmediatamente una señal de alarma y envía una notificación a su dispositivo móvil si una cámara de detección humana o un dispositivo de alarma externa detecta a una persona.

12.1 Prerrequisitos

Antes de configurar la función de notificación Push Video, asegúrese de que ha comprobado lo siguiente:

- Tiene un iPhone®, iPad® o dispositivo Android® en el que ha instalado software EagleEyes. Véase **Descargar EagleEyes** para más información.
- Una cámara con detección humana está conectada a CH1 o una alarma externa está conectada a la entrada de alarma 'Push Video Alarm In' de la parte trasera. Para grabar los eventos de alarma, asegúrese de que también esté conectada una cámara. Véase **Configurar la función de notificación Push Video** para más información sobre los canales de vídeo y los pines de alarma.
- La función de grabación de eventos está activada.
- La función de detección de movimiento está activada.
- La DVR está conectada a Internet. Para más información, visite <http://www.surveillance-download.com/user/CMS.pdf>.

12.2 Activar la función de notificación Push Video

Para el iPhone® o iPad®

1. En el menú principal de iPhone®/iPad®, seleccione **Settings > Notifications**.
2. Seleccione **EagleEyes** y asegúrese de que el **Centro de notificaciones** esté **ACTIVADO**.

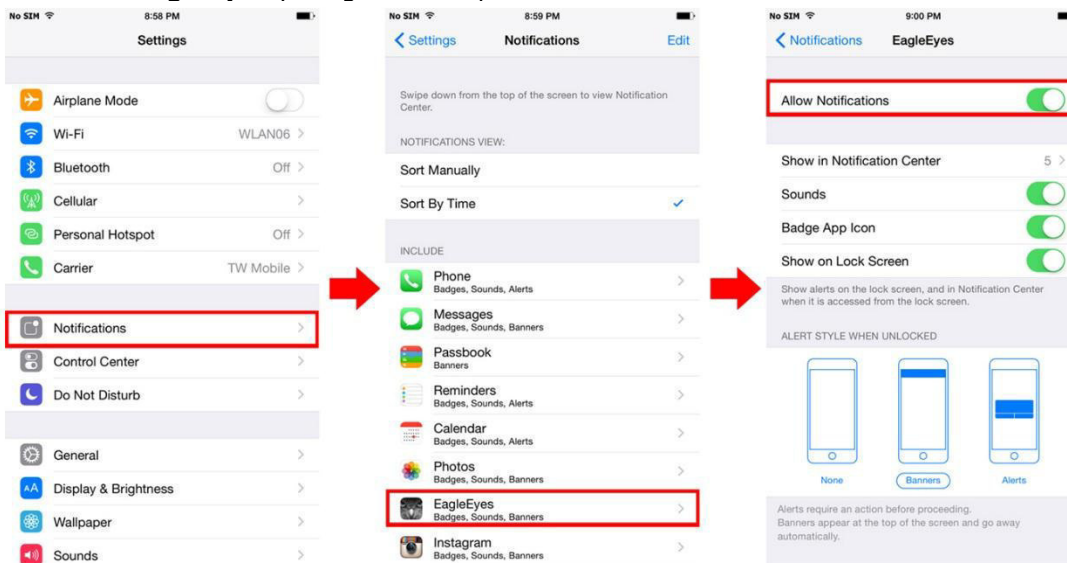

3. Abra EagleEyes y ponga el botón **Push Video** en la posición **ON**. Recibirá un mensaje para confirmar que la función de notificación (push video) está activada.
4. Vuelva al menú principal del iPhone®/iPad®. Recibirá una notificación si hay una detección humana o un evento de alarma. Seleccione **Launch** (ejecutar) para reproducir inmediatamente las imágenes grabadas.

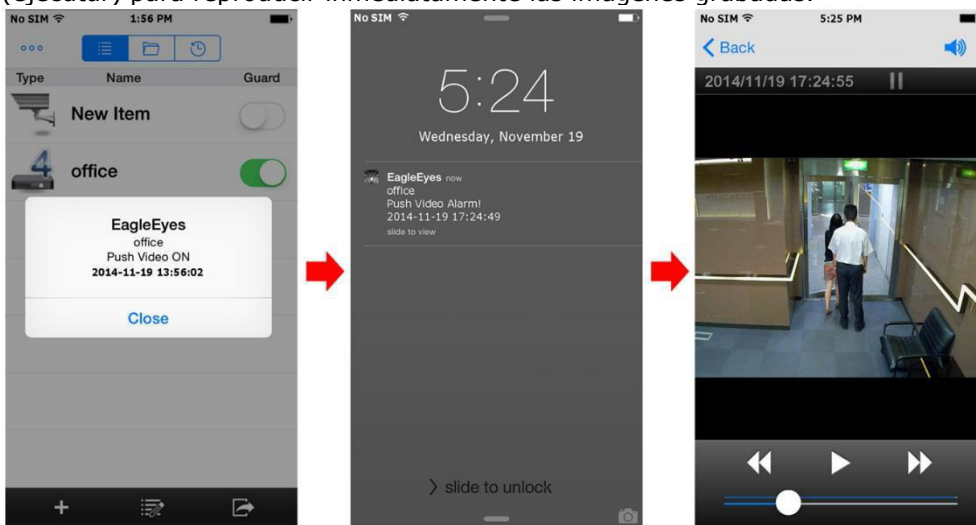

Para dispositivos móviles Android® Mobile Device

En la libreta de direcciones, ponga **Guard** en la posición **ON**.

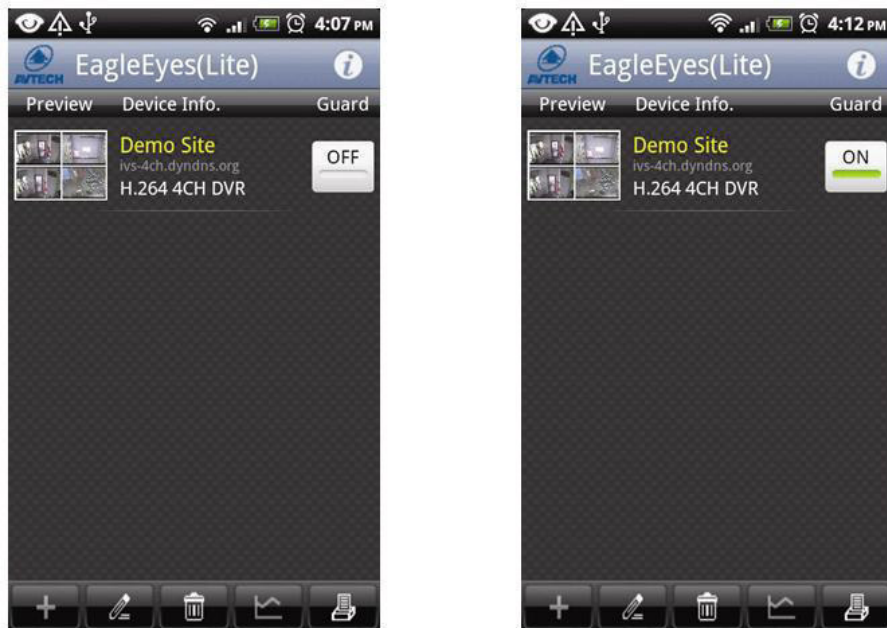

13. Contador de personas – barrera virtual – flujo de personas

Observación: Asegúrese de que la función de grabación de eventos esté activada en la DVR antes de utilizar la función IVS.

IVS, Intelligent Video Surveillance (Vigilancia de vídeo inteligente) es una aplicación avanzada, precisa e inteligente para la detección de movimiento. Puede ser aplicada a diferentes situaciones con uno de los siguientes tres modos: FLOW COUNTING, VIRTUAL FENCE o ONE WAY.

En la DVR, haga clic con el botón derecho del ratón para visualizar el menú principal y seleccione  (ADVANCED CONFIG) > IVS.

ADVANCED CONFIG			
CAMERA	IVS1	IVS2	IVS3
DETECTION	IVS4		
ALERT	CAMERA	CH3	▼
NETWORK	IVS MODE	FLOW COUNTING	▼
DISPLAY	DISPLAY LINE	OFF	▼
RECORD (grabar)	sensibilidad	07	
DEVICES	RESET COUNT	SUBMIT	
DCCS	VIRTUAL FENCE AREA	SETUP	
IVS	SCENE CHANGE	OFF	▼
NOTIFY	SCENE CHANGE LEVEL	MIDDLE	▼
EXIT			

- CAMERA: Seleccione la cámara.
- IVS MODE: Seleccione una de las tres funciones según el lugar que quiere vigilar:

Modo	Función
FLOW COUNTING	Se configura una línea de detección virtual para detectar la dirección de movimiento de peatones para contar la circulación.
VIRTUAL FENCE	Se configura una línea de detección virtual para detectar a intrusos. Una alarma se activa si cruzan esta línea de detección.
ONE WAY	Se configura una línea de detección virtual para detectar a intrusos que vayan en una dirección específica. Una alarma se activa si cruzan esta línea de detección.

- DISPLAY LINE: Seleccione si quiere visualizar la línea de detección para IVS en la pantalla o no.
- SENSITIVITY: Ponga la sensibilidad para IVS en la posición 00-15. Cuanto mayor sea el valor, mayor será la sensibilidad de IVS.
- RESET COUNT: Haga clic en SUBMIT para reinicializar el número del 'flow counting' a 0 si el modo IVS está activado y configurado en FLOW COUNTING.
- VIRTUAL FENCE AREA: Haga clic en SETUP para trazar la línea de detección de IVS y configurar la dirección de detección. Este ajuste es la base de detección para el modo IVS.
- SCENE CHANGE: Seleccione ON para activar la alarma cuando la cámara advierta que está siendo moviendo y se cambie la escena de la cámara. El símbolo 📷 y el icono de movimiento se visualizarán en la pantalla.
- SCENE CHANGE LEVEL: Ponga la sensibilidad de detección para SCENE CHANGE en la posición HIGH, MIDDLE o LOW.

13.1 CONTADOR DE PERSONAS

1. Diríjase a VIRTUAL FENCE AREA para trazarla línea de detección con el ratón y para determinar la dirección de detección con REVERSE.



2. Termine la configuración IVS y vuelva a la imagen en directo. El icono 📷 se visualizará en la barra de estado.

3. Haga clic en el símbolo para visualizar el panel del contador. El sistema determina la dirección del movimiento (entrada o salida) si alguien cruza la línea de detección y añade un punto en el recuento del canal correspondiente del panel del contador.

IN Personas que vienen de la dirección opuesta a la marca de la flecha.

OUT Personas que vienen de la misma dirección que la marca de la flecha.



13.2 Barrera virtual / flujo de personas unidireccional

1. Diríjase a VIRTUAL FENCE AREA para trazarla línea de detección con el ratón y para determinar la dirección de detección con REVERSE.
2. Termine la configuración IVS y vuelva a la imagen en directo. El sistema determina la dirección del movimiento (entrada o salida) si alguien cruza la línea de detección.





- VIRTUAL FENCE Un evento ocurre si alguien cruza la línea de detección, sea cual sea la dirección. 📷 se visualiza en la pantalla.
- ONE WAY Un evento ocurre si alguien camine en la dirección contraria a la flecha marcada. 🔥 se visualizará en la pantalla.



13.3 Estadísticas IVS

1. En la pantalla de visualización en directo, mueve el ratón hacia la izquierda para visualizar la barra del menú rápido.

- Haga clic en  y luego en  para entrar en el menú de búsqueda de eventos.
- Seleccione STATISTIC.

LIST		
QUICK SEARCH RECORD (grabar) MOTION ALARM TIME HUMAN DETECTION IVS FULL STATISTIC	CHANNEL	3 SELECTED ▲ <input type="checkbox"/> ALL <input checked="" type="checkbox"/> CH1 ▲ <input checked="" type="checkbox"/> CH2 <input checked="" type="checkbox"/> CH3 <input type="checkbox"/> CH4 <input type="checkbox"/> CH5 ▼
	EVENT TYPE	3 SELECTED ▲ <input type="checkbox"/> ALL <input checked="" type="checkbox"/> INFLOW ▲ <input checked="" type="checkbox"/> OUTFLOW <input checked="" type="checkbox"/> VIRTUAL FENCE <input type="checkbox"/> ONEWAY <input type="checkbox"/> MOTION ▼
	TIME	2010/MAY/17
	STATISTIC	SUBMIT
EXIT		

- Configure todos los criterios que desee buscar y haga clic en STATISTIC > SUBMIT para visualizar las estadísticas de los eventos.
- Haga clic en LIST o CHART para visualizar una lista o un gráfico de todos los eventos.
- Haga clic en DAY de la parte inferior para visualizar un resumen según el mes o el año.

Lista

IVS STATISTIC		
LIST	CHART	▲
HOUR	COUNT	
00:00 – 00:59	0	
01:00 – 01:59	0	
02:00 – 02:59	0	
03:00 – 03:59	0	
04:00 – 04:59	0	
05:00 – 05:59	0	
06:00 – 06:59	0	
07:00 – 07:59	0	
08:00 – 08:59	3	
09:00 – 09:59	9	▼
2010/MAY/17	DAY	EXIT

Gráfico

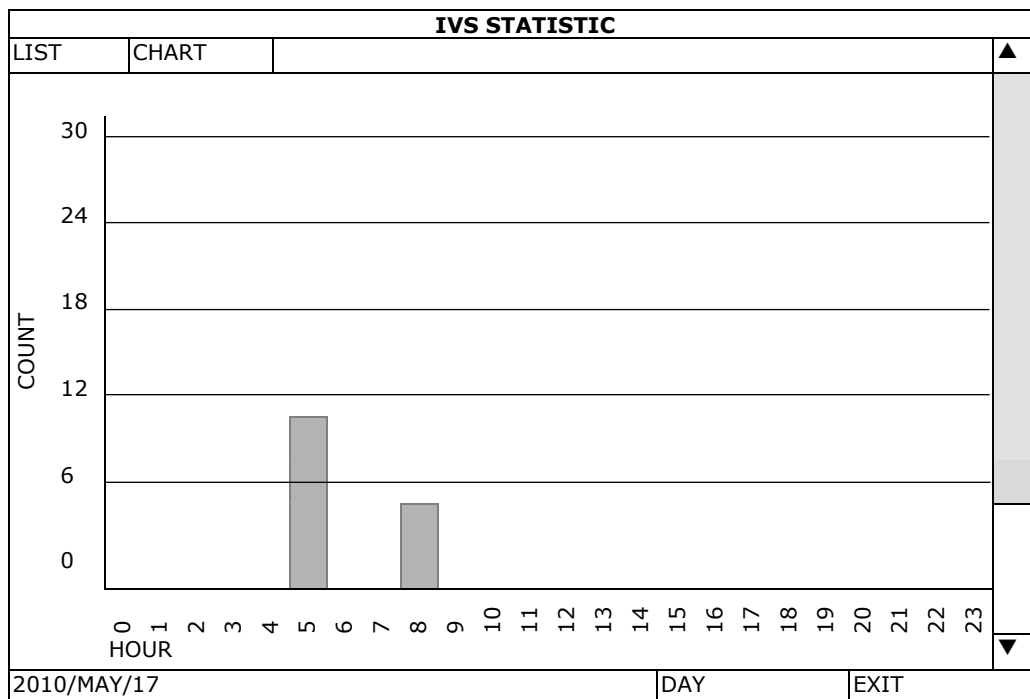

14. Especificaciones

sistema de vídeo	PAL	
formato de compresión vídeo	H.264	
entrada de vídeo	8 canales	
	cámara analógica	señal de vídeo compuesto 1 Vpp / 75 ohm BNC
	cámara HDCCTV	señal de vídeo TVI (HD Transport Video Interface) / BNC
	cámara IP	puerto LAN (máx. 4 cámaras)
salida de vídeo	HDMI (1080p) & VGA (máx. 1920 x 1080 píxeles)	
frecuencia máx. de grabación (PAL)	1080P	1920 x 1080 pixels @ 120 fps
	720P	1080 x 720 pixels @ 240 fps
	960H	960 x 576 pixels @ 200 fps (PAL)
	placa de fijación	704 x 576 píxeles @ 200 ips (PAL)
velocidad de grabación regulable	-	
ajuste de la calidad de imagen	Best (mejor) - High (alta) - Normal (normal) - Basic (básica)	
capacidad disco duro	permite 2 x disco duro, permite una capacidad de disco duro de más de 4 TB (disco duro no incl.)	
función HDD Quick Cleaning	limpiar rápidamente el "sistema índice" de los ficheros grabados. 1 TB en menos de 2 segundos	
modo de grabación	manual / temporizador / movimiento / alarma / activación a distancia de la alarma	
funciones multiplex	reproducción en directo, grabación, reproducción, copia de seguridad y red	
entrada/salida de audio	4 x entrada de audio, 2 x salida de audio (mono)	
zona de detección de movimiento	16 x 12 blancos por cámara para todos los canales	
sensibilidad de la detección de movimientos	3 parámetros con niveles de sensibilidad regulables	
grabación prealarma	sí	
copia de seguridad	memoria USB 2.0 / por la red (para la copia de seguridad y las actualizaciones del firmware)	

vigilancia a distancia	software EagleEyes		
	smartphones	push video	iPad®, iPod touch®, iPhone®, dispositivos Android®
		conexión a distancia por cualquier plataforma de smartphone (Apple®, Android®, BlackBerry®, Nokia® Symbian® y Windows Mobile)	
	ordenador	CMS (Central Management System)	manejo central de hasta 10 direcciones IP (Windows® & Mac OS®)
navegador		Internet Explorer, Firefox, Google Chrome y Safari mediante Java, QuickTime o plug-in VLC	
Ethernet	10/100BASE-T, soporta el control a distancia y LiveView por Ethernet		
conexión de red	permite TCP/IP, PPPoE, DHCP y DDNS		
mando a distancia IR	la videograbadora y las funciones PTZ se manejan a distancia (DVRRC4 no incl.)		
PTZ	sí (por RS-485)		
entrada/salida de alarma	8 entradas / 1 salida		
zoom digital	2 x (visualización en directo & reproducción)		
teclado bloqueado	sí		
detección de pérdida de la señal	sí		
título de la cámara	máx. 6 caracteres		
ajustes de vídeo	matiz / color / contraste / brillo		
formato de visualización de la fecha	AA/MM/DD, DD/MM/AA, MM/DD/AA y OFF		
alimentación	19 VDC		
consumo	< 65 W		
horario de verano	sí		
temperatura de funcionamiento	10-40 °C		
restablecimiento	restablecimiento automático del sistema después de haber activado la alimentación de nuevo		
dimensiones	430 x 65 x 338 mm		

Utilice este aparato sólo con los accesorios originales. Velleman NV no será responsable de daños ni lesiones causados por un uso (indebido) de este aparato. Para más información sobre este producto y la versión más reciente de este manual del usuario, visite nuestra página www.velleman.eu. Visite www.velleman.eu para descargar la versión multilingüe de este documento. Se pueden modificar las especificaciones y el contenido de este manual sin previo aviso.

Todas las marcas registradas y nombres comerciales son propiedad de sus respectivos dueños y se utilizan sólo para aclarar la compatibilidad de nuestros productos con los de diferentes fabricantes. Windows, Windows Mobile son marcas registradas de Microsoft Corporation en los Estados Unidos y otros países. iPad, iPhone, iOS son marcas comerciales de Apple Inc., registradas en EE.UU. y otros países. Android es una marca comercial de Google Inc. El nombre BlackBerry® es propiedad de Research In Motion Limited y está registrada en EE.UU. y puede estar pendiente o registrada en otros países. Velleman NV no está avalada, patrocinada, afiliada ni de ninguna otra manera autorizada por Research In Motion Limited. Symbian está una marca registrada de Symbian Software Ltd, Symbian Ltd. Linux® es una marca registrada de Linus Torvalds en los Estados Unidos y otros países.

© DERECHOS DE AUTOR

Velleman NV dispone de los derechos de autor para este manual del usuario. Todos los derechos mundiales reservados. Está estrictamente prohibido reproducir, traducir, copiar, editar y guardar este manual del usuario o partes de ello sin el consentimiento previo por escrito del propietario del copyright.

SCHNELLEINSTIEG

1. Einführung

An alle Einwohner der Europäischen Union

Wichtige Umweltinformationen über dieses Produkt



Dieses Symbol auf dem Produkt oder der Verpackung zeigt an, dass die Entsorgung dieses Produktes nach seinem Lebenszyklus der Umwelt Schaden zufügen kann. Entsorgen Sie die Einheit (oder verwendeten Batterien) nicht als unsortierter Hausmüll; die Einheit oder verwendeten Batterien müssen von einer spezialisierten Firma zwecks Recycling entsorgt werden. Diese Einheit muss an den Händler oder ein örtliches Recycling-Unternehmen retourniert werden. Respektieren Sie die örtlichen Umweltvorschriften.

Falls Zweifel bestehen, wenden Sie sich für Entsorgungsrichtlinien an Ihre örtliche Behörde.

Vielen Dank, dass Sie sich für Velleman entschieden haben! Lesen Sie diese Bedienungsanleitung vor Inbetriebnahme sorgfältig durch. Überprüfen Sie, ob Transportschäden vorliegen. Sollte dies der Fall sein, verwenden Sie das Gerät nicht und wenden Sie sich an Ihren Händler.

BEMERKUNG: Dies ist ein **Schnelleinstieg**. Mehr Informationen hierzu finden Sie in der ausführlichen Bedienungsanleitung auf der mitgelieferten CD-ROM. Besuchen Sie www.velleman.eu, um die mehrsprachige Bedienungsanleitung herunterzuladen.

Dieser 8-Kanal **HDCCTV** digitale Videorecorder **eignet sich sowohl für TVI- als auch für Analog- und IP-Kameras**. Der Videorecorder erkennt die angeschlossene Kamera automatisch. Der Aufnahme für Analogkameras erfolgt in Frame/D1 oder 960H, für TVI- & max. 4 IP-Kameras verwendet der DVR 1080P. Das System entspricht der ONVIF-Norm: Es ist mit allen wichtigen professionellen IP-Überwachungssystemen, die ebenfalls der ONVIF-Norm entsprechen, kompatibel.

Der DVR verfügt über Back-up über USB und Netz und verschiedene Aufnahmemodi (Bewegungserkennung, Timer und Alarm). **IVS-Überwachungsfunktion** mit Personenzählung, virtueller Mauer und Zählung in einer Richtung. Kompatibel mit SATA-Festplatte. Zwei hochauflösende Video-Ausgänge für VGA und **1080P HDMI**. Lokale Kontrolle mit IR-Fernbedienung (nicht mitgeliefert) und USB-Maus (mitgeliefert).

Fernüberwachung über Handy Kompatibel mit iPad®, iPhone®, Android®, BlackBerry®, Windows® Mobile und Symbian®.

Push Video -Funktion für iPad®, iPhone®, Android® Smartphone und Tablet-PC.

Der DVR sendet die Bilder sofort vom entsprechenden Kanal an das eingeschaltete Mobilgerät wenn der Alarm ausgelöst wird.





Der DVR sendet auch Push-Nachrichten wenn es ein Problem mit dem System gibt.

2. Sicherheitshinweise

	ACHTUNG STROMSCHLAGEFAHR	
ACHTUNG:		
Um Stromschlaggefahr auf ein Minimum zu reduzieren, sollten Sie das Gerät vor Regen und Feuchtigkeit schützen. Verwenden Sie das Gerät nur mit einem geeigneten Netzteil (siehe Gerät). Velleman NV übernimmt keine Haftung für Schäden, verursacht durch falsche Anwendung des Gerätes.		
	Dieses Symbol weist auf das Vorhandensein von nicht-isolierten, möglicherweise gefährlichen stromführenden Teilen im Gehäuse hin.	
	Dieses Symbol weist darauf hin, dass in der Bedienungsanleitung wichtige Hinweise zur Pflege bzw. Reparatur zu finden sind.	
	Halten Sie Kinder und Unbefugte vom Gerät fern.	
	Stromschlaggefahr beim Öffnen des Gehäuses. Das Berühren von unter Spannung stehenden Leitungen könnte zu lebensgefährlichen elektrischen Schlägen führen. Die Reparation darf nur von einer Fachkraft durchgeführt werden.	
	Trennen Sie das Gerät bei Nichtbenutzung und vor jeder Reinigung vom Netz. Fassen Sie dazu den Netzstecker an der Grifffläche an und ziehen Sie nie an der Netzleitung.	
	Öffnen oder demontieren Sie das Gehäuse NICHT , wenn nicht anders angegeben in dieser Bedienungsanleitung. Es gibt keine zu wartenden Teile. Bestellen Sie eventuelle Ersatzteile bei Ihrem Fachhändler.	
	Der Aufbau des Gerätes entspricht der Schutzklasse I. Gemäß den Vorschriften muss das Gerät geerdet sein. Die verwendete Steckdose muss geerdet sein (Schutzleiterkontakt). Jede Unterbrechung des Schutzleiters innerhalb oder außerhalb des Gerätes ist gefährlich. Eine absichtliche Unterbrechung ist verboten.	

3. Allgemeine Richtlinien

Die **Velleman® Service- und Qualitätsgarantie** finden Sie am Ende der ausführlichen Bedienungsanleitung (mitgelieferte CD-ROM).

 	<p>Das Gerät ist nur für den Gebrauch im Innenbereich geeignet. Schützen Sie das Gerät vor Regen und Feuchte. Setzen Sie das Gerät keiner Flüssigkeit wie z.B. Tropf- oder Spritzwasser, aus. Stellen Sie keine mit Flüssigkeit befüllten Gegenstände auf das Gerät.</p>
 	<p>Schützen Sie das Gerät vor Staub und vor extremen Temperaturen. Beachten Sie, dass die Lüftungsschlitze nicht blockiert werden. Beachten Sie eine minimale Entfernung von 2,5 cm zwischen dem Gerät und jedem anderen Gegenstand.</p>
	<p>Vermeiden Sie Erschütterungen. Wenden Sie bei der Bedienung keine Gewalt an.</p>

- Nehmen Sie das Gerät erst in Betrieb, nachdem Sie sich mit seinen Funktionen vertraut gemacht haben.
- Eigenmächtige Veränderungen sind aus Sicherheitsgründen verboten. Bei Schäden verursacht durch eigenmächtige Änderungen erlischt der Garantieanspruch.
- Verwenden Sie das Gerät nur für Anwendungen beschrieben in dieser Bedienungsanleitung. Bei falscher Anwendung dieses Gerätes erlischt der Garantieanspruch.
- Bei Schäden, die durch Nichtbeachtung der Bedienungsanleitung verursacht werden, erlischt der Garantieanspruch. Für daraus resultierende Folgeschäden übernimmt der Hersteller keine Haftung.
- Bewahren Sie diese Bedienungsanleitung für künftige Einsichtnahme auf.
- **Installieren und verwenden Sie das Gerät nicht für illegale Praktiken und beachten Sie die Intimsphäre aller.**

4. Eigenschaften

- Kompressionsformat H.264 Echtzeit
- Aufnahme mit hoher Auflösung:
 - **IP-Kamera: 1080P/720P**[/] (max. 4 Kameras)
 - **TVI-Kamera: 1080P/720P**
 - **Analogkamera: Frame/D1 oder 960H**
- Multiplex-Funktionen: Live-Bild, Aufnahme, Wiedergabe, Sicherungskopie und Netzzugang
- Backup-Funktion: unterstützt eine Sicherungskopie über USB 2.0-Stick und Netz
- Fernüberwachung über iPad®, iPhone®, BlackBerry®, Windows® Mobile, Symbian® und Android®
- Aufnahme ausgelöst durch Bewegungsdetektion:
 - fortgeschrittene Bewegungserkennung
 - Aufzeichnung bei Bewegungserkennung mit programmierter Startzeit (3 einstellbarer Parameter)
- intelligente Videoanalyse: 8 Kanäle
 - virtuelle Mauer: Wahrnehmung aller Eindringlinge, die die virtuelle Mauer überschreiten
 - Menschenstrom: die virtuelle Mauer bestimmt die Richtung des Menschenstroms
- dynamischer Domain-Name-System-Eintrag (DDNS): gratis
- automatische Systemwiederherstellung nach Stromunterbrechung
- unterstützt die Sommer-/Winterzeit-Funktion
- Aufnahmemodi: manuell / Timer / Bewegung / Alarm
- mehrsprachiges OSD: Englisch, Französisch, Deutsch, Portugiesisch, Spanisch, Tschechisch, Ungarisch, Griechisch, Chinesisch und Vietnamesisch
- Bedienungsanleitung: Englisch
- Schnelleinstieg: Englisch, Niederländisch, Französisch, Spanisch, Deutsch
- USB-Maus: mitgeliefert
- optionaler Router (nicht mitgeliefert): EM4544, EM4571
- **Bemerkung:** erfordert Kenntnisse über Netzwerkinstallation

5. Die Festplatte installieren (HDD)

Beachten Sie, dass Sie die Festplatte installiert ist und schließen Sie mindestens einen Monitor und eine Kamera an, bevor Sie den DVR einschalten. Der DVR erkennt das Videosystem der angeschlossenen Kameras (NTSC/PAL) automatisch. Verbinden Sie die Kameras also zuerst mit dem DVR und einer Stromversorgungsquelle bevor Sie den DVR einschalten.

Bemerkungen:

- Verwenden Sie keine Audio/Video 24/7 Festplatte. Siehe Anhänge in der ausführlichen Bedienungsanleitung für eine Liste mit kompatiblen Festplatten.
- Löschen Sie beim Einschalten des DVR zuerst alle Daten auf einer neuen Festplatte. Geben Sie das Datum und die Uhrzeit korrekt ein, um sicherzustellen, dass die neuen Aufnahmen nicht mit alten Daten vermischt werden. Mehr Informationen hierzu finden Sie unten **Die Festplatte löschen**.

Siehe Abbildungen, Seite 2 dieser Bedienungsanleitung.



Für diesen DVR gibt es zwei Festplattenhalterungen.

1. Lösen Sie die Schrauben an der oberen Abdeckung und öffnen Sie den DVR.
2. Um die Festplatte an der ersten Festplattenhalterung zu befestigen, entfernen Sie zuerst die Halterung. Achten Sie darauf, dass die PCB-Seite der Festplatte nach oben zeigt. Richten Sie die Schraubenlöcher der Halterung an den Schraubenlöchern der Festplatte aus. Verbinden Sie den Netz- und Datenbusanschluss mit der Festplatte. Setzen Sie die Halterung im DVR ein.
3. Um eine Festplatte an der zweiten Festplattenhalterung zu befestigen: Verbinden Sie den Netz- und Datenbusanschluss mit der Festplatte. Achten Sie darauf, dass die PCB-Seite der Festplatte nach oben zeigt. Richten Sie die Schraubenlöcher der Halterung an den Schraubenlöchern der Festplatte aus.
4. Nach Installation der Festplatte, schließen Sie die obere Abdeckung wieder und schrauben Sie die Schrauben wieder fest.



6. Benutzeroberfläche

Siehe Abbildungen, Seite 2 dieser Bedienungsanleitung.

6.1 Zugriff auf den DVR

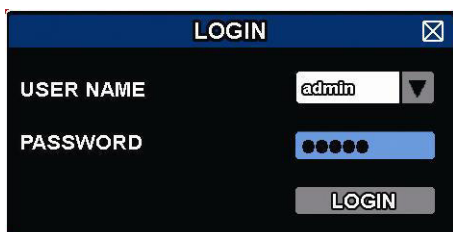
1. Schließen Sie eine USB-Maus an den Mausport  an der Vorderseite des DVR an und kontrollieren Sie, ob das Mausymbol  auf dem Bildschirm angezeigt wird. Diese Ikone zeigt an, dass die USB-Maus richtig erkannt wurde.
2. Benutzen Sie die Maus, um das Kennwort mit der Kennwort-Tastatur einzugeben. Der Standard-Benutzername und das Standard-Kennwort lauten **admin**.



Der Status wird von  (Tastensperre) zu  (Tasten entsperren) wechseln.

















Bemerkung: Sie können vier verschiedenen Benutzerebenen mit unterschiedlichen Zugriffsrechten im Hauptmenü einstellen  (SYSTEM) > ACCOUNT. Einzelheiten hierzu finden Sie unter **Benutzerebenen erstellen**.

6.2 Live-Ansicht





















1. Systemzeit
2. Statusanzeige
3. verfügbare HDD-Kapazität
4. Kanal









Statussymbole

	Tastensperre		Tasten entsperren
	Festplatte überschreiben		Festplatte nicht überschreiben
	Netzwerkprobleme		Internetanschluss
	lokaler Anschluss		USB-Maus angeschlossen
	USB Flash-Laufwerk/Gerät angeschlossen		kein USB Flash-Laufwerk/Gerät angeschlossen
	IVS eingeschaltet		
	Timer-Aufnahme eingeschaltet		Timer-Aufnahme ausgeschaltet
	PTZ-Modus eingeschaltet		PTZ-Modus ausgeschaltet
	Sequenz-Modus eingeschaltet		Sequenz-Modus ausgeschaltet

Kanalstatus

	Originalgröße		an Bildschirm anpassen		DCCS-Anschluss OK		DCCS-Anschluss misslungen
	Live Audio eingeschaltet		Audio ausgeschaltet		Audiowiedergabe eingeschaltet		Audiowiedergabe ausgeschaltet
	Aufnahme		es wird eine Bewegung wahrgenommen		Bewegung		Alarm
	Aufnahme-Modus: Frame		Aufnahme-Modus: Field		Aufnahme-Modus: CIF		
	virtuelle Mauer		'One-Way Pass'		Kameraposition ändern		

Aufnahmesymbole

- manuelle Aufnahme**
Die manuelle Aufnahme ist als Standard eingeschaltet (🔴) wenn der DVR gestartet wird und eine Festplatte installiert ist.
- Ereignisaufnahme**
Das entsprechende Symbol,  /  /  /  /  / , wird im Display angezeigt wenn das Ereignis geschieht und seine Aufnahmefunktion eingeschaltet ist.
- Timer-Aufnahme**
Ist die Timer-Aufnahme eingeschaltet, dann wird  auf dem Bildschirm angezeigt.
- Festplatte überschreiben**
Die Funktion 'Festplatte überschreiben' ist standardmäßig eingeschaltet und  wird auf dem Bildschirm angezeigt.
Bemerkung: Um die Funktion 'Festplatte überschreiben' auszuschalten, drücken Sie die rechte Maustaste, um das Hauptmenü auf der Live-Ansichtsseite anzuzeigen. Wählen Sie dann  (ADVANCED CONFIG) > RECORD > OVERWRITE.

6.3 Schnellmenüleiste

Bewegen Sie das Pfeilsymbol nach links im Bildschirm, um das Schnellmenü zu öffnen und die Funktionen anzuzeigen:

<p>Schnellmenü (geöffnet)</p> 		Klicken Sie, um das Kanalwechselfenster anzuzeigen und den gewünschten Kanal auszuwählen.
		Klicken Sie, um das Wiedergabefenster anzuzeigen und klicken Sie auf  um den zuletzt aufgenommenen Videoclip abzuspielen oder klicken Sie auf  um in die Suchliste zu gelangen.
		Wählen Sie zuerst den gewünschten Kanal und klicken Sie dann auf  um den Vergrößerungsmodus aufzurufen. Klicken und ziehen Sie den roten Rahmen (links unten) um den gewünschten Bereich anzuzeigen. Klicken Sie auf  um diesen Modus zu verlassen.





Klicken Sie, um das Ausschaltmenü anzuzeigen und das Gerät auszuschalten oder neu zu starten.

6.4 Hauptmenü

Hauptmenü 		QUICK START	Klicken Sie, um die Statusanzeige, die Bilder, das Datum & die Uhrzeit einzustellen.
		SYSTEM	Klicken Sie, um die Systemkonfiguration einzustellen.
		EVENT INFORMATION	Klicken Sie, um in das Ereignis-Suchmenü zu gelangen.
		ADVANCED CONFIG	Klicken Sie, um CAMERA, DETECTION, ALERT, NETWORK, DISPLAY, RECORD, DEVICES, DCCS, IVS & NOTIFY einzustellen.
		SCHEDULE SETTINGS	Klicken Sie, um den Aufnahme-Timer, den Erfassungs-Timer und den Alarm-Timer.

Struktur Hauptmenü









	QUICK START	GENERAL	CHANNEL TITLE – EVENT STATUS – DATE DISPLAY – BUTTON CONTROL DISPLAY – MOUSE SENSITIVITY – RECORD CONFIG
		TIME SETUP	DATE – TIME – NTP SERVER – FORMAT – SYNC PERIOD – GMT
		DAYLIGHT	
		EaZy*	
	SYSTEM	ACCOUNT	
		TOOLS	LANGUAGE – UPGRADE – NETWORK UPGRADE – BACKUP CONFIG – RESTORE CONFIG
		SYSTEM INFO	BAUD RATE – HOST ID – R.E.T.R. – AUTO KEY LOCK(S) – CLEAR HDD – RESET DEFAULT – REMOTE CONTROL ID – SERIAL TYPE – VIDEO FORMAT – VERSION
		BACKUP DATA (USB)	
		BACKUP LOG (USB)	
		REGULAR REPORT	
	EVENT INFORMATION	QUICK SEARCH	
		EVENT SEARCH	
		HDD INFO	
		EVENT LOG	

	ADVANCED CONFIG	CAMERA	BRIGHTNESS – CONTRAST – SATURATION – HUE – COV. – REC – CHANNEL TITLE – TIME STAMP – REC AUDIO
		DETECTION	LS – SS – TS – MOTION – ALARM – AREA – PRIVACY MASK
		ALERT	EXT. ALERT – INT. BUZZER – KEY BUZZER – VLOSS BUZZER – MOTION BUZZER – ALARM BUZZER – HDD BUZZER – ALARM DURATION (SEC) – HDD NEARLY FULL (GB) – HDD OVERHEAT ALERT (°C)
		NETWORK	WAN –E-MAIL – DDNS – PROTOCOL – EAZY
		DISPLAY	FULL SCREEN DURATION – QUAD SCREEN DURATION – DISPLAY COVERT – HDD DISPLAY MODE – DISPLAY OUTPUT – COVERT UNLOCK IN SUPERVISER – COMPOSITE OUTPUT
		RECORD	MANUAL RECORD – EVENT RECORD – TIMER RECORD – PRE-ALARM RECORD – OVERWRITE – KEEP DATA LIMIT (DAYS) – RECORD CONFIG – SUBSTREAM RESOLUTION
		DEVICES	
		DCCS	
		IVS	CAMERA – IVS MODE – DISPLAY LINE – SENSITIVITY – RESET COUNT – VIRTUAL FENCE AREA – SCENE CHANGE – SCENE CHANGE LEVEL
		NOTIFY	PUSH VIDEO – PUSH MESSAGE – MESSAGE MAIL – VIDEO MAIL – VIDEO FTP
	SCHEDULE SETTINGS	RECORD	
		DETECTION	
		ALARM IN	
		ALARM OUT	
		PUSH VIDEO	
		BUZZER	

* Nur für die ausgewählten Modi

7. Beschreibung

7.1 Vorderseite



- LEDs
 - : Das Gerät ist eingeschaltet.
 - : Die Festplatte spielt Daten ab oder nimmt diese auf.
- 1-8/1-16: Drücken Sie eine Ziffer, um den entsprechenden Kanal auszuwählen.
- : Drücken Sie, um den Multikanal-Modus anzuzeigen.
- SEQ: Drücken Sie SEQ, um alle Kanäle nacheinander im ganzen Bildschirm anzuzeigen. Drücken Sie wieder, um die Funktion zu verlassen.
- P.T.Z. ( + SEQ): Drücken Sie  + SEQ gleichzeitig, um in den PTZ-Modus zu gelangen oder ihn zu verlassen.
- SLOW: Drücken Sie SLOW, um die aufgenommene Datei langsam abzuspielen.
- ZOOM: Drücken Sie ZOOM um das Bild im ausgewählten Kanal zu vergrößern (im FRAME- oder FIELD-Aufnahmemodus).
- AUDIO (SLOW + ZOOM): Drücken Sie gleichzeitig auf SLOW + ZOOM, um Live-Audio auszuwählen oder Audio von Audiokanal 1-4 wiederzugeben.
 - : Live-Audio vom Audiokanal 1-4 (Weiß)
 - : Audio vom Audiokanal 1-4 wiedergeben (Gelb)
 - : Audiokanal nicht gewählt.
- PLAY: Drücken Sie, um die letzten aufgenommenen Daten abzuspielen.
- LIST (Event List Search): Drücken Sie für eine Schnellsuche in der Ereignislisten: RECORD / MOTION / ALARM / TIME / HUMAN DETECTION / IVS / STATISTIC oder wählen Sie FULL, um alle Aufnahmen anzuzeigen.
Wählen Sie QUICK SEARCH aus, um den gewünschten Zeitpunkt schnell zu finden. Mehr Informationen hierzu finden Sie in der ausführlichen Bedienungsanleitung.

- MENU: Drücken Sie MENU, um das Hauptmenü aufzurufen.
- ENTER: Drücken Sie ENTER, um die Einstellung zu bestätigen.



-  : Drücken Sie ▲ / ▼ / ◀ / ▶ um nach oben / unten / links / rechts zu gehen.

Im Wiedergabe-Modus:

- Drücken Sie || um die Wiedergabe zu unterbrechen.
- Drücken Sie ■ um die Wiedergabe zu stoppen.
- Drücken Sie ► für einen schnellen Vorlauf.
- Drücken Sie ◀◀ für einen schnellen Rücklauf.
-  : USB-Port, um eine USB-Maus anzuschließen.
-  : USB-Port, um ein USB-Laufwerk zur schnellen Datensicherung anzuschließen.

Bemerkung: Schließen Sie nie zwei USB-Mäusen oder zwei USB Flash-Laufwerke gleichzeitig an.

Bemerkung: Siehe Anhänge in der ausführlichen Bedienungsanleitung für eine Liste mit kompatiblen USB-Flash-Laufwerken.

7.2 Rückseite

- INPUT (1-8/1-16): Anschluss an einen Video-Anschluss der Kamera.
Bemerkung: Der DVR erkennt automatisch das Videosystem der Kamera. Beachten Sie, dass die Kameras richtig mit dem DVR verbunden sind und mit Strom versorgt sind, ehe Sie den DVR einschalten.
- VIDEO OUT: BNC.
- AUDIO IN (4): Anschluss an den Audio-Anschluss einer Kamera, wenn die Kamera Audio-Aufnahmen unterstützt.
Bemerkung: Um ein Videobackup mit Audio zu machen, beachten Sie, dass die Kamera, welche die Audiofunktion unterstützt, an den Video-In- und den Audio-In-Kanal angeschlossen ist. Zum Beispiel: Die Audiodaten von Audiokanal 1 werden zusammen mit den Videodaten von Videokanal 1 aufgenommen.
- AUDIO OUT (2): Zum Anschluss eines Lautsprechers mit Mono-Audioausgang.
- LAN: Schließen Sie ein LAN-Kabel für den Internetzugang an.
- EXTERNAL I/O: Dieser Port wird für den Anschluss externer Geräte (Speed Dome Kameras, externe Alarmgeräte, usw.) verwendet.).

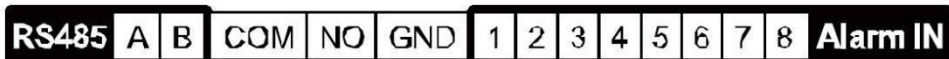

- HDMI: Anschluss an den HDMI-Port eines Monitors, der HDMI Videoausgang unterstützt.
Bemerkung: Verwenden Sie den HDMI- und VGA-Ausgangsport gleichzeitig für doppelten Videoausgang.
- VGA: Zum Anschluss an einen VGA-Port eines Monitors, der einen HDMI-Videoausgang unterstützt.
Bemerkung: Verwenden Sie den HDMI- und VGA-Ausgangsport gleichzeitig für doppelten Videoausgang.
- IR: Zum Anschließen des IR-Empfängers für eine Fernbedienung.
- DC 19V: Zum Anschließen des mitgelieferten Netzteils.

8. Anschluss und Konfiguration

8.1 Einen Monitor und eine Kamera anschließen

1. Schließen Sie einen geeigneten Monitor (nicht mitgeliefert) an den HDMI-Videoausgangsport auf der Rückseite des Gerätes an.
2. Schließen Sie mindestens eine geeignete Kamera (nicht mitgeliefert) an. Jede Kamera braucht eine eigene Stromversorgung.
3. Schließen Sie den Videoausgang der Kamera an einen Videoeingang auf der Rückseite des DVR an (INPUT 1-8/1-16). Die Nummern neben den Eingangsanschlüssen sind die Kanalnummer. Anschlussstyp: BNC.
4. Schalten Sie die Kamera(s) ein.

8.2 Das Gerät einschalten

Achtung:

- Beachten Sie vor dem Einschalten des DVR ein, dass die Kameras angeschlossen und mit Strom versorgt werden damit die Erkennung des Kameravideosystems korrekt erfolgen kann. Stellen Sie für eine korrekte Erkennung des Videoausgangs ebenfalls sicher, dass ein HDMI-Monitor mit dem DVR verbunden ist.
- Dieses Gerät darf nur mit der auf dem Typenschild angegebenen Stromversorgung betrieben werden. Verwenden Sie nur das mitgelieferte Netzteil.

Den DVR einschalten:

1. Stecken Sie den DC-Ausgangsstecker vom mitgelieferten Netzteil in den Stromversorgungseingang DC 19V) auf der Rückseite des DVR.
2. Stecken Sie den Stecker des mitgelieferten Stromkabels in die Steckdose.
3. Schalten Sie den DVR mit dem EIN/AUS-Schalter auf der Rückseite des Gerätes ein. Die Strom-LED  auf der Vorderseite leuchtet.



Bemerkung: Um sicherzustellen, dass der DVR korrekt und ständig funktioniert, verwenden Sie am besten eine USV (Unterbrechungsfreie Stromversorgung, nicht mitgeliefert).

8.3 Das Datum und die Uhrzeit einstellen

Bevor Sie den DVR verwenden, stellen Sie **zuerst** das Datum und die Uhrzeit ein.

Bemerkung: Ändern Sie das Datum und die Uhrzeit NICHT nachdem Sie die Aufnahmefunktion aktiviert haben. Sonst gerät die Reihenfolge der aufgenommenen Daten durcheinander und werden Sie die aufgenommene Datei bei einer späteren Zeit-Suche nicht wiederfinden können. Ändern Sie das Datum oder die Uhrzeit nach dem Aktivieren der Aufnahmefunktion unabsichtlich, löschen Sie dann alle Festplattendaten und starten Sie die Aufnahme erneut.

Bemerkung: Lassen Sie den DVR bei erster Inbetriebnahme mindestens 48 Stunden eingeschaltet, nachdem Sie das Datum und die Uhrzeit korrekt eingestellt haben. Dies vermeidet eine Zurückstellung der DVR-Zeit, nachdem der DVR vom Netz getrennt wurde. Wenn sich die DVR-Zeit nach einer Trennung vom Netz (z.B. Stromausfall) zurücksetzt, kann die interne Batterie zu schwach sein. Ist dies der Fall, so ersetzen Sie die interne Batterie. Für mehr Einzelheiten, siehe Anhänge in der ausführlichen Bedienungsanleitung.

1. Klicken Sie mit der rechten Maustaste, um das DVR-Kennwort mit der Kennwortastatur einzugeben. Das Standard-Administratorpasswort ist admin.
Der Status wird von  (Tastensperre) zu  (Tasten entsperren) wechseln.
2. Klicken Sie mit der rechten Maustaste, um das Hauptmenü anzuzeigen und wählen Sie  (QUICK START, Schnellstart) > TIME SETUP um das Datum und die Zeit einzustellen.

QUICK START		
GENERAL	DATE	2009 / NOV / 17
TIME SETUP	TIME	15 : 35 : 53
DAYLIGHT	NTP SERVER	pool.ntp.org
EaZy	FORMAT	Y/M/D
	SYNC PERIOD	OFF
	GMT	(GMT + 8:00) TAIPEI
EXIT		

8.4 Die Festplatte löschen

Löschen Sie alle Daten auf der Festplatte bei erster Inbetriebnahme des DVR, um sicherzustellen, dass die aufgenommenen Daten nicht mit anderen Daten, die vorher auf der Festplatte gespeichert wurden, vermischt werden.

1. Klicken Sie mit der rechten Maustaste, um das Hauptmenü anzuzeigen und wählen Sie  (SYSTEM) > SYSTEM INFO > CLEAR HDD.

- Der DVR wird neu starten, wenn die HDD-Daten gelöscht sind. Für mehr Einzelheiten, siehe die ausführliche Bedienungsanleitung.

SYSTEM	
ACCOUNT	BAUD RATE 2400 ▼
TOOLS	HOST ID 000
SYSTEM INFO	R.E.T.R 5 ▼
BACKUP DATA	AUTO KEY LOCK(S) NEVER ▼
BACKUP LOG	CLEAR HDD HDD-0 ▼
REGULAR REPORT	RESET DEFAULT SUBMIT
	REMOTE CONTROL ID 000
	DEVICE TITLE OFFICE
	SERIAL TYPE RS485
	VIDEO FORMAT NTSC
	VERSION 1019-1008-1010-1010
EXIT	



8.5 Das Kennwort einstellen

- Klicken Sie mit der rechten Maustaste, um das Hauptmenü anzuzeigen und wählen Sie  (SYSTEM) > ACCOUNT um das Standardkennwort (SUPERVISOR) zu ändern.
- Es gibt vier Benutzerstufen mit unterschiedlichen Zugriffsberechtigungen: SUPERVISOR, POWER USER, NORMAL und GUEST. Einzelheiten hierzu finden Sie unter **Benutzerebenen erstellen**.

SYSTEM	
ACCOUNT	USER LIST
TOOLS	USER NAME LEVEL
SYSTEM INFO	admin SUPERVISOR
BACKUP DATA	power POWER USER
BACKUP LOG	normal NORMAL
REGULAR REPORT	guest GUEST
EXIT	ADD EDIT DEL

9. Häufig benutzte Funktionen

9.1 Tasten sperren/Tasten entsperren

Um die Tasten zu sperren bzw. zu entsperren, drücken Sie auf  (Tastensperre) oder  (Tasten entsperren) in der Statusleiste, um den Status zu ändern.

Geben Sie einen Benutzernamen und ein Passwort ein, um die Tasten zu entsperren. Der Standard-Benutzername und das Standard-Kennwort lauten **admin**. Mit dem Administrator-Passwort sind alle Operationen möglich. Einzelheiten hierzu finden Sie unter **Benutzerebenen erstellen**.

9.2 Benutzerebenen erstellen





















Bemerkung: Diese Funktion ist nur für SUPERVISOR verfügbar.

Um einen neuen Benutzer zu erstellen, wählen Sie  (SYSTEM) > ACCOUNT. Die Liste mit Benutzern erscheint im Display.

SYSTEM



ACCOUNT	USER LIST		
TOOLS	USER NAME	LEVEL	
SYSTEM INFO	admin	SUPERVISOR	
BACKUP DATA	Leistung	POWER USER	
BACKUP LOG	normal	NORMAL	
REGULAR REPORT	guest	GUEST	
EXIT	ADD	EDIT	DEL

Unterschiedliche Benutzerebenen besitzen unterschiedliche Zugriffsberechtigungen für bestimmte Funktionen:

	Function	Benutzerstufe			
		SUPERVISOR	POWER USER	NORMAL	GUEST
DVR-Status					
	Tastensperre/Tasten entsperren	ja	ja	ja	ja
Kanalstatus					
	Live-Audio ein/aus	ja	ja	ja	ja
	Audiowiedergabe ein/aus	ja	ja	ja	ja
	Originalgröße / an Bildschirm anpassen	ja			
	PTZ	ja	ja		
Schnellmenüleiste					
	Kanalauswahl	ja	ja	ja	ja
	Wiedergabe	ja	ja	ja	
	Digitaler Zoom	ja	ja	ja	ja
	Stromversorgung	ja			
Hauptmenü					
	Startmenü	ja			
	System	ja			
	Event Information	ja			
	Erweiterte Einstellung	ja			
	Timer	ja			
Wiedergabesteuerung					
	Schneller Vorlauf	ja	ja	ja	
	Schneller Rücklauf	ja	ja	ja	
	Wiedergabe / Pause	ja	ja	ja	
	Stopp	ja	ja	ja	
	Langsame Wiedergabe	ja	ja	ja	
	Vorherige/nächste Stunde	ja	ja	ja	
	Schnellsuche	ja	ja	ja	

9.3 Wiedergabe

Bemerkung: Diese Funktion ist nicht für GUEST verfügbar.

Klicken Sie auf  in der Schnellmenüleiste, um das Wiedergabesteuerungsfenster anzuzeigen und klicken Sie auf  um den zuletzt aufgenommenen Videoclip abzuspielen oder klicken Sie auf  um in die Suchliste aufzurufen.



Siehe Abbildung unten:

1	Fortschrittbalken	4	Wiedergabesteuerung
2	schließen	5	Ereignissuche
3	Informationen		



Bemerkung: Damit die Wiedergabefunktion korrekt funktioniert, müssen mindestens 8192 Einzelbilder aufgenommen worden sein. Ist dies nicht der Fall, dann wird die Wiedergabe gestoppt. Wenn die Bildrate z.B. auf 30 Bilder pro Sekunde eingestellt ist, sollte die Aufnahmezeit mindestens 273 Sekunden (8192 Bilder/30 IPS) damit eine korrekte Wiedergabe möglich ist.



Wiedergabesteuerung

	Schneller Vorlauf	Erhöhen Sie die Geschwindigkeit für den schnellen Vorlauf. Klicken Sie ein Mal für einen Vorlauf mit vierfacher Geschwindigkeit. Klicken Sie zwei Mal für einen Vorlauf mit achtfacher Geschwindigkeit, usw. Die maximale Geschwindigkeit beträgt das 32-fache.
	Schneller Rücklauf	Erhöhen Sie die Geschwindigkeit für den schnellen Rücklauf. Klicken Sie ein Mal für einen Rücklauf mit vierfacher Geschwindigkeit. Klicken Sie zwei Mal für einen Rücklauf mit achtfacher Geschwindigkeit, usw. Die maximale Geschwindigkeit beträgt das 32-fache.
	Wiedergabe / Pause	Klicken Sie, um die neueste Video-Aufzeichnung wiederzugeben. Klicken Sie wieder, um zu unterbrechen. Im Pause-Modus, klicken Sie ein Mal auf  , um ein Bild vorzuspulen. Klicken Sie auf  um ein Bild zurückzuspulen.
	Stopp	Klicken Sie, um die Wiedergabe anzuhalten.
	Langsame Wiedergabe	Klicken Sie ein Mal, um die Wiedergabegeschwindigkeit auf 1/4 zu verringern. Klicken Sie zwei Mal, um die Wiedergabegeschwindigkeit auf 1/8 zu verringern.
	Vorigen/nächste Stunden	Klicken Sie, um zum nächsten/vorigen Stundenintervall zu springen (z.B. 11:00 - 12:00 oder 14:00 - 15:00) und starten Sie die Wiedergabe des ersten innerhalb dieser Stunde aufgenommenen Videoclips.
	Wiederholen	Klicken Sie, um Punkt A und Punkt B in einem Videoclip einzustellen. Das System spielt nur die eingestellten Punkte im Clip ab.
	Backup	Klicken Sie, um das Backup-Menü für Videobackup zu öffnen.

EVENT SEARCH (Ereignissuche)

- Klicken Sie  zur schnellen Suche der aufgezeichneten Dateien in den Ereignislisten: RECORD / MOTION / ALARM / TIME / HUMAN DETECTION / IVS / STATISTIC oder wählen Sie FULL, um alle Ereignisdaten anzuzeigen.
- Wählen Sie QUICK SEARCH aus, um den gewünschten Zeitpunkt schnell zu finden. Mehr Informationen hierzu finden Sie in der ausführlichen Bedienungsanleitung.

Audiowiedergabe

Im Wiedergabemodus, klicken Sie auf  oder  der Kanalstatusleiste, um die Audiowiedergabe ein- oder auszuschalten.

Bemerkung: Um ein Videobackup mit Audio zu machen, beachten Sie, dass die Kamera, welche die Audiofunktion unterstützt, an den Video-In- und den Audio-In-Kanal angeschlossen ist. Zum Beispiel: Die Audiodaten von Audiokanal 1 werden zusammen mit den Videodaten von Videokanal 1 aufgenommen.

9.4 Eine IP-Kamera aufzeichnen

1. Fügen Sie den Videorecorder und die IP-Kamera dem Netzwerk hinzu.
2. Bewegen Sie den Cursor nach links und klicken Sie auf IP SEARCH.
3. Der DVR sucht die IP-Kamera.



4. Klicken Sie auf SETUP und konfigurieren Sie die IP-Kamera.



5. Klicken Sie auf CONNECT, um die IP-Kamera einem bestimmten Kanal zuzuteilen.

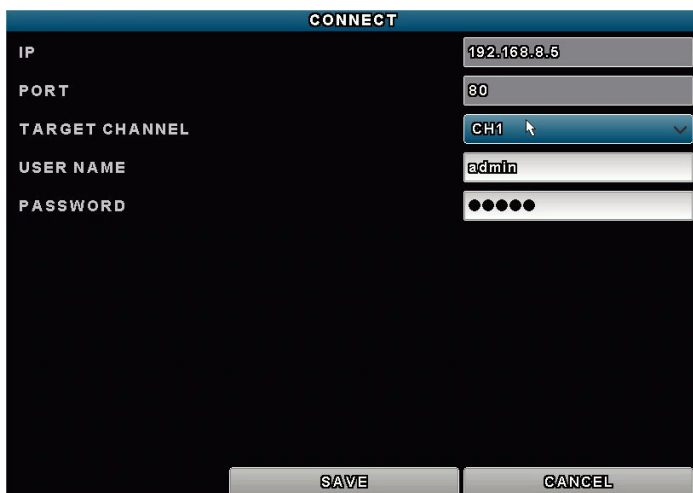

9.5 Video-Backup

Bemerkungen:

- Diese Funktion ist nur für SUPERVISOR verfügbar.
- Bevor Sie das USB-Flash-Laufwerk verwenden, formatieren Sie es zuerst mit dem Format FAT32. Siehe Anhänge in der ausführlichen Bedienungsanleitung für eine Liste mit kompatiblen USB-Flash-Laufwerken.
- Für eine Sicherungskopie, verwenden Sie ein USB-Flash-Laufwerk oder machen Sie eine Sicherungskopie über Internet. Verbinden Sie die Festplatte nicht direkt mit Ihrem PC.

Um aufgezeichneten Daten zu sichern, gehen Sie wie folgt vor:

1. Wählen Sie  (SYSTEM) > BACKUP DATA (USB).

SYSTEM		
ACCOUNT	START DATE	2009/NOV/19
TOOLS	START TIME	08:30:21
SYSTEM INFO	END DATE	2009/NOV/19
BACKUP DATA	END TIME	17:59:29
BACKUP LOG	CHANNEL	3 SELECTED
REGULAR REPORT		<input type="checkbox"/> ALL
		<input checked="" type="checkbox"/> CH1
		<input checked="" type="checkbox"/> CH2
		<input checked="" type="checkbox"/> CH3
		<input type="checkbox"/> CH4
		<input type="checkbox"/> CH5
	HARD DISK	ALL HDD
	OUTPUT FILE FORMAT	AVI
	TARGET DEVICE	USB DEVICE
	BACKUP	SUBMIT
	REQUIRE SIZE: 554MB	SUBMIT
EXIT	AVAILABLE SIZE: 3788.0MB	

2. Geben Sie START DATE (Startdatum), START TIME (Startzeit), END DATE (Enddatum) und END TIME (Endzeit) ein, um das Zeitintervall, das die zu sichernden Videodaten enthält, zu bestimmen.
3. Wählen Sie den Videokanal (die Videokanäle), welche(r) die zu sichernden Videodaten enthält.
4. In REQUIRED SIZE (Größe), wählen Sie SUBMIT, um die Dateigröße der ausgewählten Daten zu erfahren.
5. In BACKUP, wählen Sie SUBMIT, um mit der Sicherung auf das USB-Flashlaufwerk zu beginnen.
6. Warten Sie bis "backup successful" (erfolgreiche Sicherung) erscheint.

9.6 Digitaler Zoom

1. Wechseln Sie zum Kanal, den Sie vergrößern möchten und bewegen Sie den Cursor nach links, um die Schnellstartleiste anzuzeigen.
2. Klicken Sie auf  um den Zoom-Modus aufzurufen.
3. Im Zoom-Modus, klicken und schleppen Sie den roten Rahmen (links unten) um den gewünschten Bereich anzuzeigen.

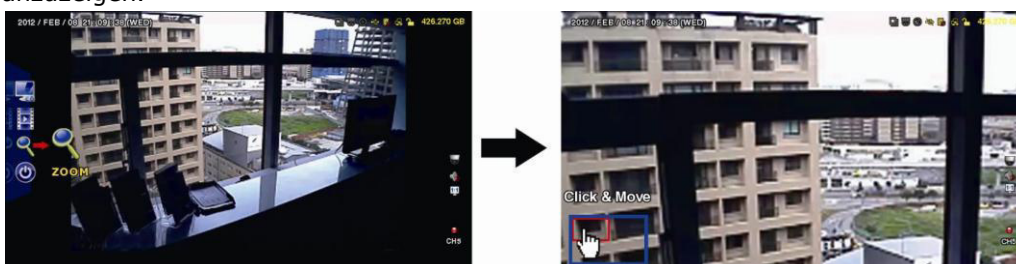

4. Klicken Sie mit der rechten Maustaste, um den Zoom-Modus zu verlassen.

Bemerkung: Sie müssen den Zoom-Modus verlassen, bevor Sie andere DVR-Funktionen verwenden können.

10. Push Video-Konfiguration

10.1 PIN-Belegung

Dieser DVR kann Meldungen an mobile Geräte (z.B. iPhone®, iPad®, and Android® Mobilgeräte) senden, wenn ein Alarm ausgelöst wird (Push Video). Nur einige Alarm-In-Pins unterstützen diese Funktion aber.

Es gibt verschiedene Methoden, um Alarmsensoren für Push Video anzuschließen:

- über den Push Video ALARM IN-Anschluss
- über den externen I/O-Port.

Push Video ALARM IN-Anschluss

Es befindet sich einen Push Video ALARM IN-Anschluss auf der Rückseite des DVR. Siehe nachfolgende Liste für die Pin-Belegung, die Push Video und die entsprechenden Videokanäle unterstützt.

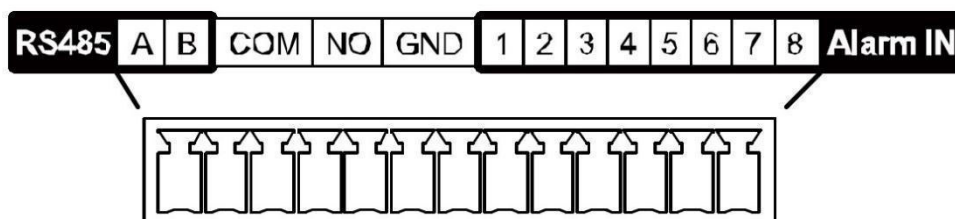

Einen Alarmsensor anschließen

Verbinden Sie den Alarmsensor (z.B. Magnetkontakte) mit dem Push Video ALARM IN-Anschluss oder den I/O-Pins, die Push Video unterstützen (Rückseite des Gerätes).

10.2 Konfiguration

Bevor Sie Push Video programmieren, beachten Sie, dass:

- das DVR-System eingestellt ist, wie beschrieben in **Anschluss und Konfiguration**.
- der DVR mit Internet verbunden ist.
- die EagleEyes-App auf Ihrem iPhone®, iPad® oder Android®-Gerät installiert ist. Für weitere Einzelheiten, siehe **Mobile Überwachung über EagleEyes**.

Um Push Video zu konfigurieren:

1. Klicken Sie mit der rechten Maustaste, um das Hauptmenü anzuzeigen und wählen Sie  (ADVANCED CONFIG) > NOTIFY.
2. Stellen Sie GUARD auf ON.
3. Konfigurieren Sie den Alarmsensor (normal offen oder normal geschlossen).

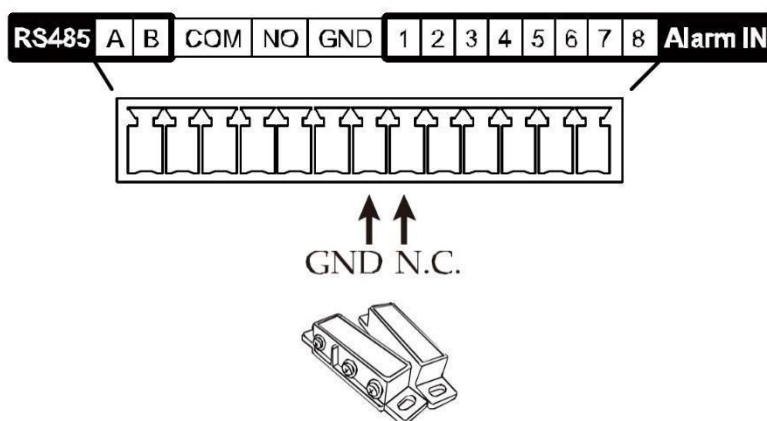

Achtung! Um korrekt zu funktionieren, wählen Sie den anderen Typ.

- Ist der Alarmsensor NC (normal geschlossen, Alarm ertönt wenn der Kontakt sich öffnet), wählen Sie dann ALARM N.O.
- Ist der Alarmsensor NO (normal offen, Alarm ertönt wenn der Kontakt sich schließt), wählen Sie dann ALARM N.C.

ADVANCED CONFIG					
CAMERA DETECTION ALERT NETWORK DISPLAY RECORD DEVICES DCCS IVS NOTIFY MULTICASTING	PUSH VIDEO	PUSH STATUS	MESSAGE MAIL	VIDEO MAIL	VIDEO FTP
	RESET ALL GUARD CONNECTION				SUBMIT
	GUARD TRIGGER BY				ALARM IN 1 ▾
	CH01	ALARM OFF / INTERNAL ALARM ▾		CH1	
	CH02	ALARM OFF ▾		CH2	
	CH03	ALARM N.O. ▾		office	
	CH04	ALARM OFF ▾		CH4	
	CH05	ALARM OFF ▾		CH5	
	CH06	ALARM OFF ▾		CH6	
	CH07	ALARM OFF ▾		CH7	
CH08	ALARM OFF ▾		CH8		
EXIT					

- Öffnen Sie EagleEyes und fügen Sie dem EagleEyes-Adressbuch diesen DVR hinzu.
Bemerkung: Für weitere Einzelheiten über EagleEyes, besuchen Sie www.eagleeyesccv.com.
- Schalten Sie die Push Video-Funktion ein.



- Lösen Sie den Alarm aus.
- Empfangen Sie eine Meldung und sehen Sie sich das Video an.

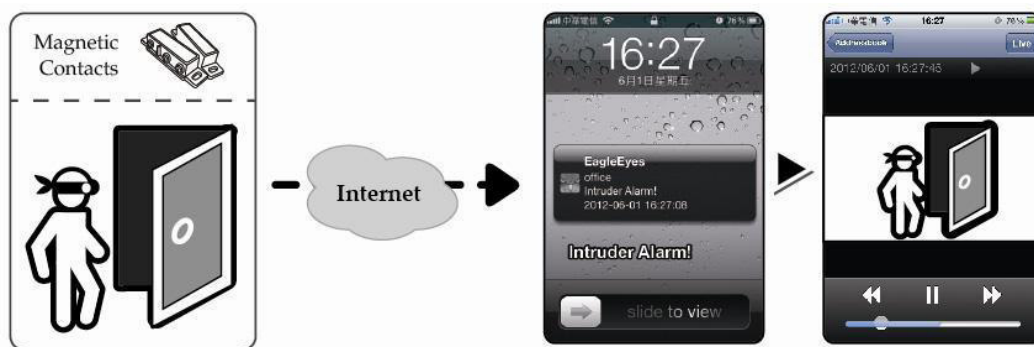

11. Fernüberwachung über EagleEyes

EagleEyes ist eine leistungsstarke Überwachungssoftware, entworfen durch AV TECH Corporation.

Bemerkung: Für weitere Informationen über EagleEyes, besuchen Sie <http://www.eagleeyesccv.com>. Für Kommentar oder Fragen über dieses Programm, setzen Sie sich mit Velleman in Verbindung. Für Kontaktdaten besuchen Sie www.velleman.eu.

11.1 Voraussetzungen

Vor der Installation von EagleEyes zur Fernüberwachung auf Ihrem Handy, überprüfen Sie folgendes:

- Ihre Mobilplattform ist iPhone®, iPad®, BlackBerry® oder Android®-Mobilgeräte.
- Sie haben mobilen Internetdienste abonniert und diese stehen auf Ihrem Handy zur Verfügung.
Bemerkung: Internetzugang über Drahtlos- oder 3G-Netzwerke wird möglicherweise berechnet. Für Einzelheiten über die Gebühren für den Internetzugang wenden Sie sich bitte an Ihren örtlichen Netzwerk- oder Serviceanbieter.

- Sie haben IP-Adresse, Portnummer, Benutzername und Passwort zum Zugriff auf Netzwerkkamera aus dem Internet notiert.

11.2 EagleEyes herunterladen

- Navigieren Sie auf Ihrem Handy zu www.eagleeyesccv.com.
Bemerkung: Laden Sie EagleEyes nicht von Ihrem Computer aus herunter.
- Wählen Sie **Products > Software > Mobile app**, um die EagleEyes-Einführungsseite aufzurufen.
- Wählen Sie Ihre Plattform (iOS®, BlackBerry®, oder Android®) und laden Sie das geeignete Programm herunter.
Bemerkung: Der DVR ist nur mit iPhone®, iPad®, BlackBerry® und Android®-Mobilgeräten kompatibel.
- Befolgen Sie die Anweisungen im Bildschirm, um mit dem Download zu beginnen.
Nach dem Download wird EagleEyes automatisch auf Ihrem Handy installiert.
Bemerkung: Für weitere Einzelheiten zur Konfiguration und Benutzung dieses Programms lesen Sie bitte die Hinweise auf der Download-Seite.

12. Push Video einstellen

Dieser DVR unterstützt sofortige Benachrichtigungen auf Ihr Mobilgerät (iPhone®, iPad®, oder Android®-Mobilgeräte) dank der EagleEyes-Software. Entdeckt die Personenerkennungskamera oder das externen Alarmgerät eine Person, so empfängt der DVR sofort Alarmsignale und sendet diese an Ihr Mobilgerät.

12.1 Voraussetzungen

Beachten Sie Folgendes, bevor Sie die Push Video-Meldefunktion einstellen:

- Sie haben die EagleEyes-App auf Ihrem iPhone®, iPad® oder Android®-Mobilgerät installiert. Einzelheiten hierzu finden Sie unter **EagleEyes herunterladen**.
- Eine Kamera mit Personenerkennung ist mit CH1 oder ein externes Alarmgerät ist mit dem 'Push Video Alarm In' auf der Rückseite verbunden. Stellen Sie sicher, dass ebenfalls eine Kamera für die Aufnahme vom Alarmereignissen angeschlossen ist. Siehe **Push Video einstellen** für Einzelheiten über die Videokanäle und Alarm-Pins.
- Die Ereignisaufnahmefunktion Ihrem DVR ist eingeschaltet.
- Die Bewegungserkennungsfunktion auf Ihrem DVR ist eingeschaltet.
- Der DVR ist mit Internet verbunden. Mehr Einzelheiten hierzu finden Sie unter <http://www.surveillance-download.com/user/CMS.pdf>.

12.2 Push Video einschalten

Auf dem iPhone® oder iPad®

- Im Hauptmenü vom iPhone®/iPad®, wählen Sie **Settings > Notifications**.
- Wählen Sie **EagleEyes** und beachten Sie, dass das **Benachrichtigungszentrum (Notification Center)** auf **ON** steht.

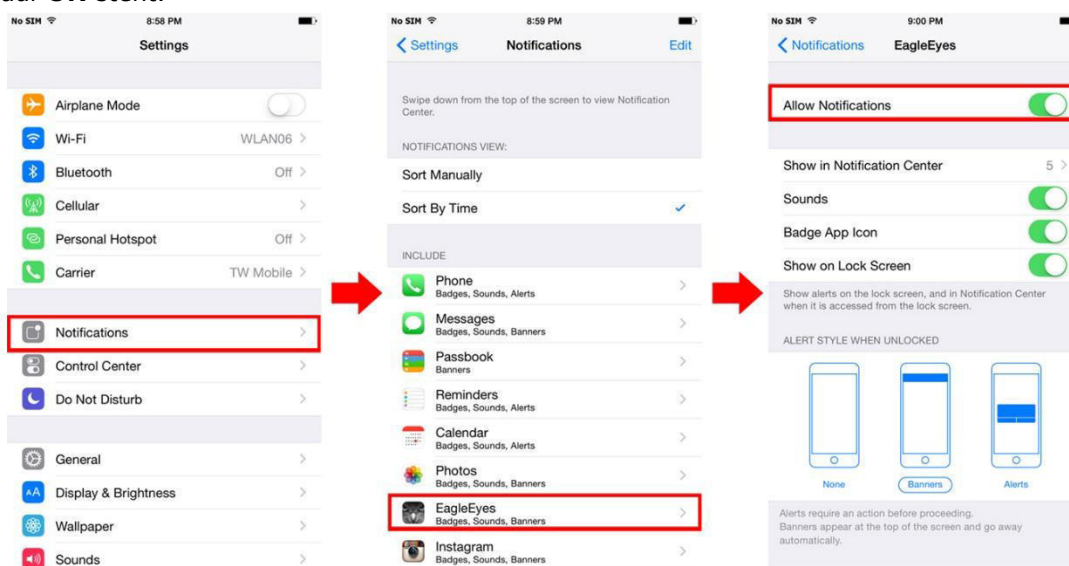

- Öffnen Sie EagleEyes und stellen Sie die **Push Video**-Taste auf **ON**. Sie empfangen eine Meldung, dass die Push-Benachrichtigung (Push Video) eingeschaltet ist.

4. Kehren Sie zum Hauptmenü vom iPhone®/iPad®. Sie empfangen eine Meldung bei Personenerkennung oder bei Alarmereignis. Wählen Sie **Launch** (starten), um den aufgenommenen Clip sofort wiederzugeben.

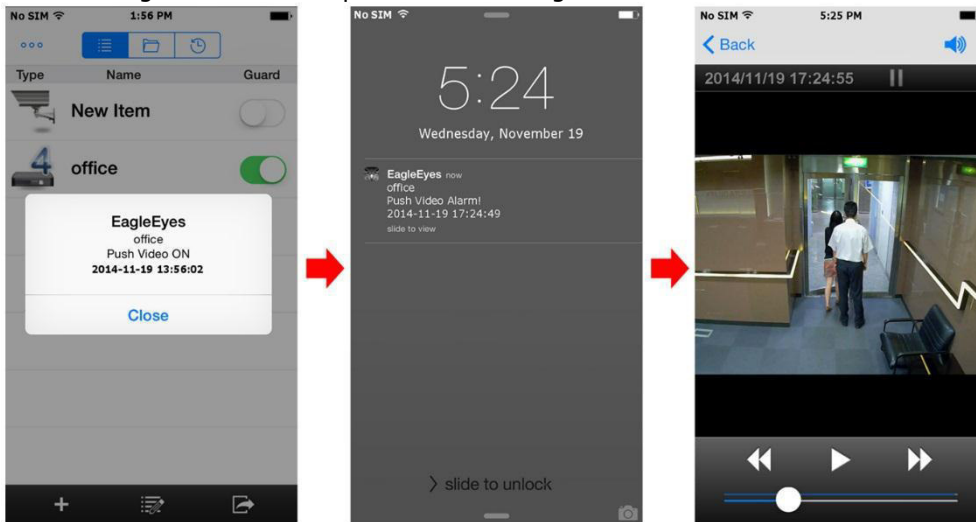

Auf dem Android-®-Mobilgerät

Im Adressbuch, stellen Sie **Guard** von **OFF** auf **ON**.

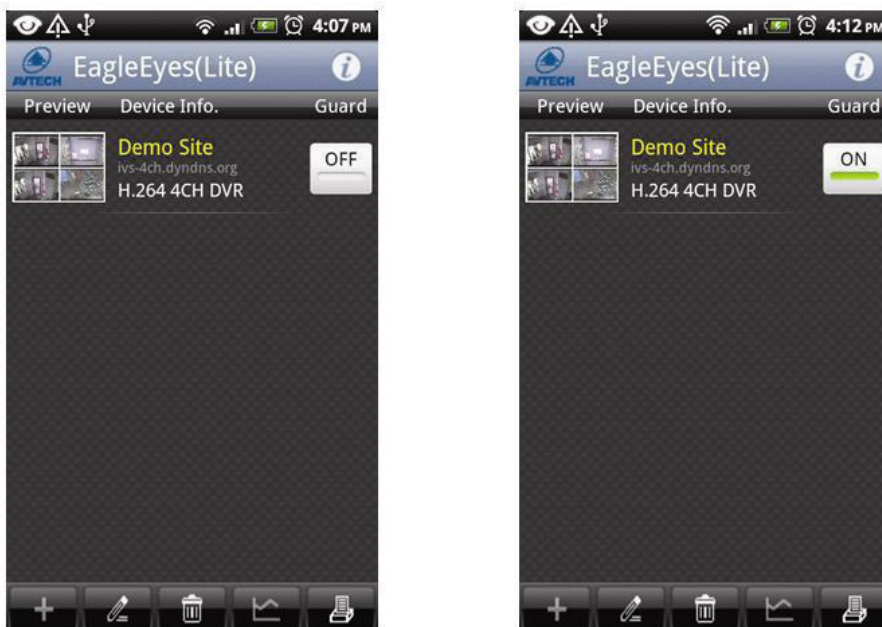

13. Personenzählung – virtuelle Mauer – Flusskontrolle

Bemerkung: Bevor Sie die IVS-Funktion verwenden, stellen Sie sicher, dass die Ereignisaufnahmefunktion auf dem DVR eingeschaltet ist.



IVS, Intelligent Video Surveillance (Intelligente Videoüberwachung), ist ein leistungsfähiges Programm zur Bewegungserkennung, aber präziser und schlauer. Es kann auf verschiedene Situationen mit einer der drei folgenden Modi angewendet werden: FLOW COUNTING, VIRTUAL FENCE oder ONE WAY.

Auf dem DVR, klicken Sie mit der rechten Maustaste, um das Hauptmenü anzuzeigen und wählen Sie  (ADVANCED CONFIG) > IVS.

ADVANCED CONFIG				
CAMERA	IVS1	IVS2	IVS3	IVS4
DETECTION	CAMERA		CH3	▼
ALERT	IVS MODE		FLOW COUNTING	▼
NETWORK	DISPLAY LINE		OFF	▼
DISPLAY	SENSITIVITY		07	
RECORD	RESET COUNT		SUBMIT	
DEVICES	VIRTUAL FENCE AREA		SETUP	
DCCS	SCENE CHANGE		OFF	▼
IVS	SCENE CHANGE LEVEL		MIDDLE	▼
NOTIFY				
EXIT				

- CAMERA: Wählen Sie den gewünschten Kamerakanal für die IVS-Funktion.
- IVS MODE: Wählen Sie eine der drei Funktionen, abhängig von dem, was Sie bewachen möchten.

Modus	Beschreibung
FLOW COUNTING	Eine virtuelle Erkennungslinie wird eingestellt, um die Bewegungsrichtung von Fußgängern für das Zählen von Passanten zu erkennen.
VIRTUAL FENCE	Eine virtuelle Erkennungslinie wird eingestellt, um zu erkennen wenn Eindringlinge die Erkennungslinie überschreiten und Alarm auszulösen.
ONE WAY	Eine virtuelle Erkennungslinie wird eingestellt, um Eindringlinge aus der vorgegebenen Richtung zu erkennen und Alarm auszulösen.

- DISPLAY LINE: Wählen Sie, ob die Erkennungslinie für IVS auf dem Bildschirm angezeigt wird oder nicht.
- SENSITIVITY: Stellen Sie die Empfindlichkeit für IVS von 00-15 ein. Je höher der Wert, um so empfindlicher ist die IVS-Funktion.
- RESET COUNT: Klicken Sie auf SUBMIT um die Flow Counting-Nummer auf 0 zu setzen, wenn der IVS-Modus auf FLOW COUNTING eingestellt und aktiviert ist.
- VIRTUAL FENCE AREA: Klicken Sie auf SETUP um die Erkennungslinie für IVS zu zeichnen und die Erkennungsrichtung einzustellen. Diese Bereichseinstellung ist die Erkennungsgrundlage für den IVS-Modus.
- SCENE CHANGE: Wählen Sie ON damit die Aufnahme startet, wenn die Kamera aus dem Überwachungsbereich herausgedreht wird und die Szene sich ändert. Die Ikone  und die Ikone werden im Bildschirm angezeigt. .
- SCENE CHANGE LEVEL: Stellen Sie die Erkennungsempfindlichkeit für den Szenenwechsel (SCENE CHANGE) auf HIGH, MIDDLE oder LOW.

13.1 Flow Counting

1. Gehen Sie zu VIRTUAL FENCE AREA um eine Erkennungslinie mit der Maus zu zeichnen und die Erkennungsrichtung mit REVERSE einzustellen.
2. Kehren Sie nach der IVS-Konfiguration zur Live-Ansicht zurück. Das IVS-Symbol  wird in der Statusleiste angezeigt.



3. Klicken Sie auf das Symbol, um das Zählerfeld anzuzeigen. Passiert eine Person die Erkennungslinie, dann stuft das System die Bewegung als ein- oder ausgehend ein und erhöht den Wert des entsprechenden Kanals auf dem Feld.

IN Personen, die aus der dem Pfeil entgegengesetzten Richtung kommen.
 OUT OUT Personen, die aus derselben Richtung wie der des Pfeils kommen.



13.2 Virtual Fence / One-Way Pass

1. Gehen Sie zu VIRTUAL FENCE AREA um eine Erkennungslinie mit der Maus zu zeichnen und die Erkennungsrichtung mit REVERSE einzustellen.
2. Kehren Sie nach der IVS-Konfiguration zur Live-Ansicht zurück. Passiert eine Person die Erkennungslinie dann stuft das System die als ein- oder ausgehend ein.



- VIRTUAL FENCE Ein Ereignis wird ausgelöst für jede Person, die die Erkennungslinie überschreitet (ein- oder ausgehend) und 🚨 wird auf dem Bildschirm angezeigt.
- ONE WAY Ein Ereignis wird ausgelöst für jede Person, die die Erkennungslinie in der entgegengesetzten Richtung der Pfeilmarkierung überschreitet und 🔥 wird auf dem Bildschirm angezeigt.



13.3 IVS-Statistik

1. Im Live-Ansicht-Bildschirm, gehen Sie nach links, um die Schnellmenüleiste anzuzeigen.
2. Klicken Sie auf 📄 und dann auf 📊 um das Ereignissuchmenü aufzurufen.
3. Wählen Sie STATISTIC.

LIST			
QUICK SEARCH RECORD MOTION ALARM TIME HUMAN DETECTION IVS FULL STATISTIC	CHANNEL	3 SELECTED ▲ <input type="checkbox"/> ALL <input checked="" type="checkbox"/> CH1 ▲ <input checked="" type="checkbox"/> CH2 <input checked="" type="checkbox"/> CH3 <input type="checkbox"/> CH4 <input type="checkbox"/> CH5 ▼	
	EVENT TYPE	3 SELECTED ▲ <input type="checkbox"/> ALL <input checked="" type="checkbox"/> INFLOW ▲ <input checked="" type="checkbox"/> OUTFLOW <input checked="" type="checkbox"/> VIRTUAL FENCE <input type="checkbox"/> ONEWAY <input type="checkbox"/> MOTION ▼	
	TIME	2010/MAY/17	
	STATISTIC	SUBMIT	
	EXIT		

4. Geben Sie alle Kriterien, nach denen Sie suchen möchten ein und klicken Sie auf SUBMIT in STATISTIC um die Ereignisstatistiken anzuzeigen.
5. Klicken Sie auf LIST oder CHART, um die Statistik im Balkendiagramm oder einer Liste zu sehen.
6. Klicken Sie auf DAY (unten), um zur Ansicht pro Tag, Monat oder Jahr zu gehen.

Liste

IVS STATISTIC		
LIST	CHART	▲
HOUR	COUNT	
00:00 – 00:59	0	
01:00 – 01:59	0	
02:00 – 02:59	0	
03:00 – 03:59	0	
04:00 – 04:59	0	
05:00 – 05:59	0	
06:00 – 06:59	0	
07:00 – 07:59	0	
08:00 – 08:59	3	
09:00 – 09:59	9	▼
2010/MAY/17	DAY	EXIT

Grafik

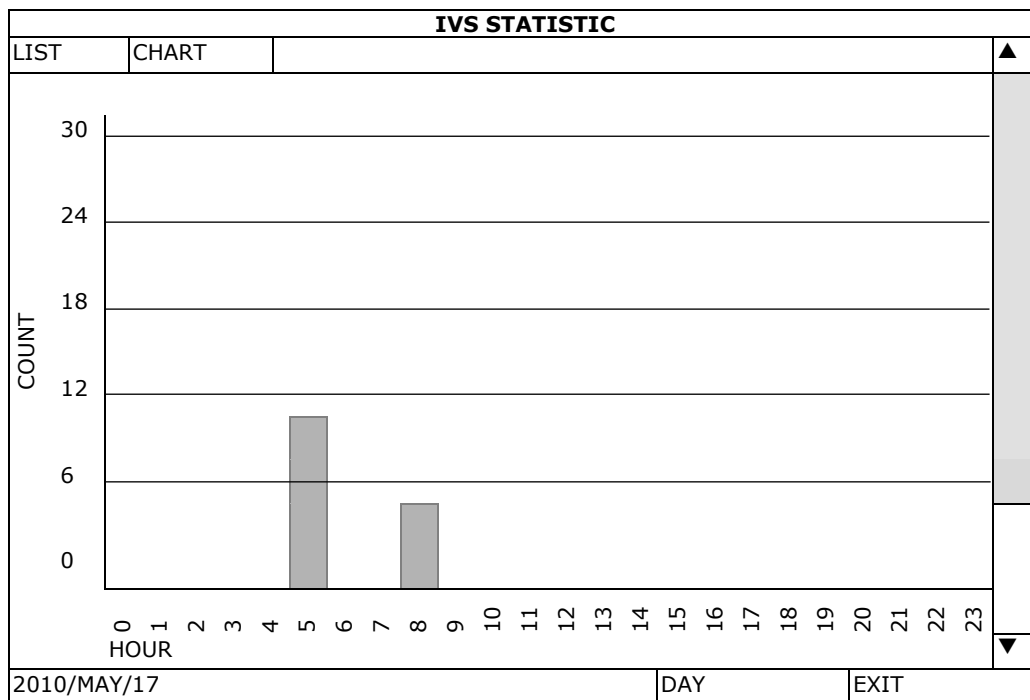

14. Technische Daten

Videosystem	PAL	
Videokompressionsformat	H.264	
Video-Eingang	8 Kanäle	
	Analogkamera	"composite" Videosignal 1 Vpp / 75 Ohm BNC
	HDCCTV-Kamera	TVI (HD Transport Video Interface) Videosignal / BNC
	IP-Kamera	LAN-Port (max. 4 Kameras)
Video-Ausgang	HDMI (1080p) & VGA (max. 1920 x 1080 Pixel)	
max. Aufnahmefrequenz (PAL)	1080P	1920 x 1080 Pixel mit 120 Bilder pro Sekunde
	720P	1080 x 720 Pixel mit 240 Bilder pro Sekunde
	960H	960 x 576 Pixel mit 200 Bilder pro Sekunde (PAL)
	Frame	704 x 576 Pixel mit 200 Bilder pro Sekunde (PAL)

DVR8T2

einstellbare Aufnahmegeschwindigkeit	-										
Einstellung der Bildqualität	super best (super überragend) - best (überragend) - high (hoch) - normal (normal)										
Festplattenspeicherplatz	unterstützt 2 x Festplatte, unterstützt HDD von über 4 TB (Festplatte nicht mitgeliefert)										
HDD-Schnelllöschen	Schnellfreigabe des "Datei-Index" der aufgenommenen Dateien. 1 TB in weniger als 2 Sekunden										
Aufnahmemodus	manuell / Timer / Bewegung / Alarm/ Ferneinschaltung Alarm										
Multiplex-Betrieb	Live-Bild, Aufnahme, Wiedergabe, Sicherungskopie und Netzwerk										
Audio-Eingang/-Ausgang	4 x Audio-Eingang, 2 x Audio-Ausgang (Mono)										
Erfassungsbereich	16 x 12 Raster pro Kamera für alle Kanäle										
Erfassungsempfindlichkeit	3 Parameter mit einstellbaren Empfindlichkeitsstufen										
Pre-Alarm-Aufzeichnung	ja										
Sicherungskopie	USB 2.0-Stick / Netz (für Sicherungskopie und Aktualisierungen der Firmware)										
Fernüberwachung	EagleEyes-Software										
	<table border="1"> <tr> <td rowspan="2">Smartphones</td> <td>Push Video</td> <td>iPad®, iPod touch®, iPhone®, Android®-Smartphone & Tablet-PC</td> </tr> <tr> <td colspan="2">Login über alle Smartphone-Plattformen möglich (Apple®, Android®, BlackBerry®, Nokia® Symbian und Windows® Mobile)</td> </tr> <tr> <td rowspan="2">Rechner</td> <td>CMS (Central Management System)</td> <td>zentrale Verwaltung von bis zu 10 IP-Adressen (Windows® & Mac OS®)</td> </tr> <tr> <td>Webbrowser</td> <td>Internet Explorer, Firefox, Google Chrome und Safari über Java, QuickTime oder VLC Plug-in</td> </tr> </table>	Smartphones	Push Video	iPad®, iPod touch®, iPhone®, Android®-Smartphone & Tablet-PC	Login über alle Smartphone-Plattformen möglich (Apple®, Android®, BlackBerry®, Nokia® Symbian und Windows® Mobile)		Rechner	CMS (Central Management System)	zentrale Verwaltung von bis zu 10 IP-Adressen (Windows® & Mac OS®)	Webbrowser	Internet Explorer, Firefox, Google Chrome und Safari über Java, QuickTime oder VLC Plug-in
Smartphones	Push Video		iPad®, iPod touch®, iPhone®, Android®-Smartphone & Tablet-PC								
	Login über alle Smartphone-Plattformen möglich (Apple®, Android®, BlackBerry®, Nokia® Symbian und Windows® Mobile)										
Rechner	CMS (Central Management System)	zentrale Verwaltung von bis zu 10 IP-Adressen (Windows® & Mac OS®)									
	Webbrowser	Internet Explorer, Firefox, Google Chrome und Safari über Java, QuickTime oder VLC Plug-in									
Ethernet	10/100BASE-T. Unterstützt Fernbedienung und Livebild über Ethernet										
Netzverbindung	unterstützt TCP/IP, PPPoE, DHCP und DDNS										
IR-Fernbedienung	Fernbedienung des DVR und der PTZ-Funktionen (DVRRC4 nicht mitgeliefert)										
PTZ	ja (über RS-485)										
Alarমেingang/-Ausgang	8 Eingänge / 1 Ausgang										
digitaler Zoom	2 x (Livebild & Wiedergabe)										
Tastensperre	ja										
Detektion Bildverlust	ja										
Kameratitel	bis zu 6 Zeichen										
Video-Einstellungen	Farbton / Farbe / Kontrast / Helligkeit										
Format der Datumsanzeige	JJ/MM/TT, TT/MM/JJ, MM/TT/JJ und Aus										
Stromversorgung	19 VDC										
Stromverbrauch	< 65 W										
Sommerzeit	ja										
Betriebstemperatur	10-40 °C										
Systemwiederherstellung	automatische Systemwiederherstellung nach Stromunterbrechung										
Abmessungen	430 x 65 x 338 mm										

Verwenden Sie dieses Gerät nur mit originalen Zubehörteilen. Velleman NV übernimmt keine Haftung für Schaden oder Verletzungen bei (falscher) Anwendung dieses Gerätes. Mehr Informationen zu diesem Produkt und die neueste Version dieser Bedienungsanleitung finden Sie hier: www.velleman.eu. Laden Sie die mehrsprachige Version dieser Anleitung auf www.velleman.eu herunter. Alle Änderungen ohne vorherige Ankündigung vorbehalten.

Alle eingetragenen Warenzeichen und Handelsnamen sind Eigentum Ihrer jeweiligen Inhaber und dienen nur zur Verdeutlichung der Kompatibilität unserer Produkte mit den Produkten verschiedener Hersteller. Windows, Windows Mobile sind eingetragene Warenzeichen von Microsoft Corporation in den VS und anderen Ländern. iPad, iPhone, iOS sind Warenzeichen von Apple Inc., eingetragen in den USA und anderen Ländern. Android ist ein eingetragenes Warenzeichen von Google Inc. Der Name BlackBerry® ist Eigentum von Research In Motion Limited und ist in den USA und in weiteren Ländern registriert oder angemeldet. Velleman NV steht in keinerlei wirtschaftlicher Verbindung zu Research In Motion Limited und wird auch in keiner Form von Research In Motion autorisiert oder finanziell unterstützt. Symbian ist eine eingetragene Marke von Symbian Software Ltd, Symbian Ltd. Linux® ist ein eingetragenes Warenzeichen von Linus Torvalds in den VS und anderen Ländern.

© URHEBERRECHT

Velleman NV besitzt das Urheberrecht für diese Bedienungsanleitung. Alle weltweiten Rechte vorbehalten. Ohne vorherige schriftliche Genehmigung des Urhebers ist es nicht gestattet, diese Bedienungsanleitung ganz oder in Teilen zu reproduzieren, zu kopieren, zu übersetzen, zu bearbeiten oder zu speichern.

EN**Velleman® Service and Quality Warranty**

Since its foundation in 1972, Velleman® acquired extensive experience in the electronics world and currently distributes its products in over 85 countries.

All our products fulfil strict quality requirements and legal stipulations in the EU. In order to ensure the quality, our products regularly go through an extra quality check, both by an internal quality department and by specialized external organisations. If, all precautionary measures notwithstanding, problems should occur, please make appeal to our warranty (see guarantee conditions).

General Warranty Conditions Concerning Consumer Products (for EU):

- All consumer products are subject to a 24-month warranty on production flaws and defective material as from the original date of purchase.
- Velleman® can decide to replace an article with an equivalent article, or to refund the retail value totally or partially when the complaint is valid and a free repair or replacement of the article is impossible, or if the expenses are out of proportion.

You will be delivered a replacing article or a refund at the value of 100% of the purchase price in case of a flaw occurred in the first year after the date of purchase and delivery, or a replacing article at 50% of the purchase price or a refund at the value of 50% of the retail value in case of a flaw occurred in the second year after the date of purchase and delivery.

• Not covered by warranty:

- all direct or indirect damage caused after delivery to the article (e.g. by oxidation, shocks, falls, dust, dirt, humidity...), and by the article, as well as its contents (e.g. data loss), compensation for loss of profits;
- consumable goods, parts or accessories that are subject to an aging process during normal use, such as batteries (rechargeable, non-rechargeable, built-in or replaceable), lamps, rubber parts, drive belts... (unlimited list);
- flaws resulting from fire, water damage, lightning, accident, natural disaster, etc...;
- flaws caused deliberately, negligently or resulting from improper handling, negligent maintenance, abusive use or use contrary to the manufacturer's instructions;
- damage caused by a commercial, professional or collective use of the article (the warranty validity will be reduced to six (6) months when the article is used professionally);
- damage resulting from an inappropriate packing and shipping of the article;
- all damage caused by modification, repair or alteration performed by a third party without written permission by Velleman®.

- Articles to be repaired must be delivered to your Velleman® dealer, solidly packed (preferably in the original packaging), and be completed with the original receipt of purchase and a clear flaw description.
- Hint: In order to save on cost and time, please reread the manual and check if the flaw is caused by obvious causes prior to presenting the article for repair. Note that returning a non-defective article can also involve handling costs.
- Repairs occurring after warranty expiration are subject to shipping costs.
- The above conditions are without prejudice to all commercial warranties.

The above enumeration is subject to modification according to the article (see article's manual).

NL**Velleman® service- en kwaliteitsgarantie**

Velleman® heeft sinds zijn oprichting in 1972 een ruime ervaring opgebouwd in de elektronica-wereld en verdeelt op dit moment producten in meer dan 85 landen. Al onze producten beantwoorden aan strikte kwaliteitseisen en aan de wettelijke bepalingen geldig in de EU. Om de kwaliteit te waarborgen, ondergaan onze producten op regelmatige tijdstippen een extra kwaliteitscontrole, zowel door onze eigen kwaliteitsafdeling als door externe gespecialiseerde organisaties. Mocht er ondanks deze voorzorgen toch een probleem optreden, dan kunt u steeds een beroep doen op onze waarborg (zie waarborgvoorwaarden).

Algemene waarborgvoorwaarden consumentengoederen (voor Europese Unie):

- Op alle consumentengoederen geldt een garantieperiode van 24 maanden op productie- en materiaalfouten en dit vanaf de oorspronkelijke aankoopdatum.
- Indien de klacht gegrond is en een gratis reparatie of vervanging van een artikel onmogelijk is of indien de kosten hiervoor buiten verhouding zijn, kan Velleman® beslissen het desbetreffende artikel te vervangen door een gelijkwaardig artikel of de aankoopsom van het artikel gedeeltelijk of volledig terug te betalen. In dat geval krijgt u een vervangend product of terugbetaling ter waarde van 100% van de aankoopsom bij ontdekking van een gebrek tot één jaar na aankoop en levering, of een vervangend product tegen 50% van de kostprijs of terugbetaling van 50 % bij ontdekking na één jaar tot 2 jaar.

• Valt niet onder waarborg:

- alle rechtstreekse of onrechtstreekse schade na de levering veroorzaakt aan het toestel (bv. door oxidatie, schokken, val, stof, vuil, vocht...), en door het toestel, alsook zijn inhoud (bv. verlies van data), vergoeding voor eventuele winstderving.
- verbruiksgoederen, onderdelen of hulpstukken die onderhevig zijn aan veroudering door normaal gebruik zoals bv. batterijen (zowel oplaadbare als niet-oplaadbare, ingebouwd of vervangbaar), lampen, rubberen onderdelen, aandrijfriemen... (onbeperkte lijst).
- defecten ten gevolge van brand, waterschade, bliksem, ongevallen, natuurrampen, enz.

- defecten veroorzaakt door opzet, nalatigheid of door een onoordeelkundige behandeling, slecht onderhoud of abnormaal gebruik of gebruik van het toestel strijdig met de voorschriften van de fabrikant.
- schade ten gevolge van een commercieel, professioneel of collectief gebruik van het apparaat (bij professioneel gebruik wordt de garantieperiode herleid tot 6 maand).
- schade veroorzaakt door onvoldoende bescherming bij transport van het apparaat.
- alle schade door wijzigingen, reparaties of modificaties uitgevoerd door derden zonder toestemming van Velleman®.
- Toestellen dienen ter reparatie aangeboden te worden bij uw Velleman®-verdelers. Het toestel dient vergezeld te zijn van het oorspronkelijke aankoopbewijs. Zorg voor een degelijke verpakking (bij voorkeur de originele verpakking) en voeg een duidelijke foutschrijving bij.
- Tip: Alvorens het toestel voor reparatie aan te bieden, kijk nog eens na of er geen voor de hand liggende reden is waarom het toestel niet naar behoren werkt (zie handleiding). Op deze wijze kunt u kosten en tijd besparen. Denk eraan dat er ook voor niet-defecte toestellen een kost voor controle aangerekend kan worden.
- Bij reparaties buiten de waarborgperiode zullen transportkosten aangerekend worden.
- Elke commerciële garantie laat deze rechten onverminderd.

Bovenstaande opsomming kan eventueel aangepast worden naargelang de aard van het product (zie handleiding van het betreffende product).

FR**Garantie de service et de qualité Velleman®**

Depuis 1972, Velleman® a gagné une vaste expérience dans le secteur de l'électronique et est actuellement distributeur dans plus de 85 pays.

Tous nos produits répondent à des exigences de qualité rigoureuses et à des dispositions légales en vigueur dans l'UE. Afin de garantir la qualité, nous soumettons régulièrement nos produits à des contrôles de qualité supplémentaires, tant par notre propre service qualité que par un service qualité externe. Dans le cas improbable d'un défaut malgré toutes les précautions, il est possible d'invoquer notre garantie (voir les conditions de garantie).

Conditions générales concernant la garantie sur les produits grand public (pour l'UE) :

- tout produit grand public est garanti 24 mois contre tout vice de production ou de matériaux à dater du jour d'acquisition effective ;
- si la plainte est justifiée et que la réparation ou le remplacement d'un article est jugé impossible, ou lorsque les coûts s'avèrent disproportionnés, Velleman® s'autorise à remplacer ledit article par un article équivalent ou à rembourser la totalité ou une partie du prix d'achat. Le cas échéant, il vous sera consenti un article de remplacement ou le remboursement complet du prix d'achat lors d'un défaut dans un délai de 1 an après l'achat et la livraison, ou un article de remplacement moyennant 50% du prix d'achat ou le remboursement de 50% du prix d'achat lors d'un défaut après 1 à 2 ans.

• sont par conséquent exclus :

- tout dommage direct ou indirect survenu à l'article après livraison (p.ex. dommage lié à l'oxydation, choc, chute, poussière, sable, impureté...) et provoqué par l'appareil, ainsi que son contenu (p.ex. perte de données) et une indemnisation éventuelle pour perte de revenus ;
- toute pièce ou accessoire nécessitant un remplacement causé par un usage normal comme p.ex. piles (rechargeables comme non rechargeables, intégrées ou remplaçables), ampoules, pièces en caoutchouc, courroies... (liste illimitée) ;
- tout dommage qui résulte d'un incendie, de la foudre, d'un accident, d'une catastrophe naturelle, etc. ;
- tout dommage provoqué par une négligence, volontaire ou non, une utilisation ou un entretien incorrect, ou une utilisation de l'appareil contraire aux prescriptions du fabricant ;
- tout dommage à cause d'une utilisation commerciale, professionnelle ou collective de l'appareil (la période de garantie sera réduite à 6 mois lors d'une utilisation professionnelle) ;
- tout dommage à l'appareil qui résulte d'une utilisation incorrecte ou différente que celle pour laquelle il a été initialement prévu comme décrit dans la notice ;
- tout dommage engendré par un retour de l'appareil emballé dans un conditionnement non ou insuffisamment protégé.
- toute réparation ou modification effectuée par une tierce personne sans l'autorisation explicite de SA Velleman® ; - frais de transport de et vers Velleman® si l'appareil n'est plus couvert sous la garantie.
- toute réparation sera fournie par l'endroit de l'achat. L'appareil doit nécessairement être accompagné du bon d'achat d'origine et être dûment conditionné (de préférence dans l'emballage d'origine avec mention du défaut) ;
- tuyau : il est conseillé de consulter la notice et de contrôler câbles, piles, etc. avant de retourner l'appareil. Un appareil retourné jugé défectueux qui s'avère en bon état de marche pourra faire l'objet d'une note de frais à charge du consommateur ;
- une réparation effectuée en-dehors de la période de garantie fera l'objet de frais de transport ;
- toute garantie commerciale ne porte pas atteinte aux conditions susmentionnées.

La liste susmentionnée peut être sujette à une complémentarité selon le type de l'article et être mentionnée dans la notice d'emploi.

ES**Garantía de servicio y calidad Velleman®**

Desde su fundación en 1972 Velleman® ha adquirido una amplia experiencia como distribuidor en el sector de la electrónica en más de 85 países. Todos nuestros productos responden a normas de calidad rigurosas y disposiciones legales vigentes en la UE. Para garantizar la calidad, sometemos nuestros productos regularmente a controles de calidad adicionales, tanto a través de nuestro propio servicio de calidad como de un servicio de calidad externo. En el caso improbable de que surgieran problemas a pesar de todas las precauciones, es posible recurrir a nuestra garantía (véase las condiciones de garantía).

Condiciones generales referentes a la garantía sobre productos de venta al público (para la Unión Europea):

- Todos los productos de venta al público tienen un período de garantía de 24 meses contra errores de producción o errores en materiales desde la adquisición original;
- Si la queja está fundada y si la reparación o sustitución de un artículo no es posible, o si los gastos son desproporcionados, Velleman® autoriza reemplazar el artículo por un artículo equivalente o reembolsar la totalidad o una parte del precio de compra. En este caso, usted recibirá un artículo de recambio o el reembolso completo del precio de compra si encuentra algún fallo hasta un año después de la compra y entrega, o un artículo de recambio al 50% del precio de compra o el reembolso del 50% del precio de compra si encuentra un fallo después de 1 año y hasta los 2 años después de la compra y entrega.

Por consiguiente, están excluidos entre otras cosas:

- todos los daños causados directa o indirectamente al aparato (p.ej. por oxidación, choques, caída,...) y a su contenido (p.ej. pérdida de datos) después de la entrega y causados por el aparato, y cualquier indemnización por posible pérdida de ganancias;
- partes o accesorios, que estén expuestos al desgaste causado por un uso normal, como por ejemplo baterías (tanto recargables como no recargables, incorporadas o reemplazables), bombillas, partes de goma, etc. (lista ilimitada);
- defectos causados por un incendio, daños causados por el agua, rayos, accidentes, catástrofes naturales, etc.;
- defectos causados a conciencia, descuido o por malos tratos, un mantenimiento inapropiado o un uso anormal del aparato contrario a las instrucciones del fabricante;
- daños causados por un uso comercial, profesional o colectivo del aparato (el período de garantía se reducirá a 6 meses con uso profesional);
- daños causados por un uso incorrecto o un uso ajeno al que está previsto el producto inicialmente como está descrito en el manual del usuario;
- daños causados por una protección insuficiente al transportar el aparato.
- daños causados por reparaciones o modificaciones efectuadas por una tercera persona sin la autorización explícita de Velleman®;
- se calcula gastos de transporte de y a Velleman® si el aparato ya no está cubierto por la garantía.
- Cualquier artículo que tenga que ser reparado tendrá que ser devuelto a su distribuidor Velleman®. Devuelva el aparato con la factura de compra original y transportelo en un embalaje sólido (preferentemente el embalaje original). Incluya también una buena descripción del fallo;
- Consejo: Lea el manual del usuario y controle los cables, las pilas, etc. antes de devolver el aparato. Si no se encuentra un defecto en el artículo los gastos podrían correr a cargo del cliente;
- Los gastos de transporte correrán a carga del cliente para una reparación efectuada fuera del período de garantía.
- Cualquier gesto comercial no disminuye estos derechos.

La lista previamente mencionada puede ser adaptada según el tipo de artículo (véase el manual del usuario del artículo en cuestión).

DE**Velleman® Service- und Qualitätsgarantie**

Seit der Gründung in 1972 hat Velleman® sehr viel Erfahrung als Verteiler in der Elektronikwelt in über 85 Ländern aufgebaut. Alle Produkte entsprechen den strengen Qualitätsforderungen und gesetzlichen Anforderungen in der EU. Um die Qualität zu gewährleisten werden unsere Produkte regelmäßig einer zusätzlichen Qualitätskontrolle unterworfen, sowohl von unserer eigenen Qualitätsabteilung als auch von externen spezialisierten Organisationen. Sollten, trotz aller Vorsichtsmaßnahmen, Probleme auftreten, nehmen Sie bitte die Garantie in Anspruch (siehe Garantiebedingungen).

Allgemeine Garantiebedingungen in Bezug auf Konsumgüter (für die Europäische Union):

- Alle Produkte haben für Material- oder Herstellungsfehler eine Garantieperiode von 24 Monaten ab Verkaufsdatum.
- Wenn die Klage berechtigt ist und falls eine kostenlose Reparatur oder ein Austausch des Gerätes unmöglich ist, oder wenn die Kosten dafür unverhältnismäßig sind, kann Velleman® sich darüber entscheiden, dieses Produkt durch ein gleiches Produkt zu ersetzen oder die Kaufsumme ganz oder teilweise zurückzuzahlen. In diesem Fall erhalten Sie ein Ersatzprodukt oder eine Rückzahlung im Werte von 100% der Kaufsumme im Falle eines Defektes bis zu 1 Jahr nach Kauf oder Lieferung, oder Sie bekommen ein Ersatzprodukt im Werte von 50% der Kaufsumme oder eine Rückzahlung im Werte von 50% im Falle eines Defektes im zweiten Jahr.
- **Von der Garantie ausgeschlossen sind:**
 - alle direkten oder indirekten Schäden, die nach Lieferung am Gerät und durch das Gerät verursacht werden (z.B. Oxidation, Stöße, Fall, Staub, Schmutz, Feuchtigkeit, ...), sowie auch der Inhalt (z.B. Datenverlust), Entschädigung für eventuellen Gewinnausfall.
 - Verbrauchsgüter, Teile oder Zubehörteile, die durch normalen Gebrauch dem Verschleiß ausgesetzt sind, wie z.B. Batterien (nicht

nur aufladbare, sondern auch nicht aufladbare, eingebaute oder ersetzbare), Lampen, Gummiteile, Treibriemen, usw. (unbeschränkte Liste).

- Schäden verursacht durch Brandschaden, Wasserschaden, Blitz, Unfälle, Naturkatastrophen, usw.
- Schäden verursacht durch absichtliche, nachlässige oder unsachgemäße Anwendung, schlechte Wartung, zweckentfremdete Anwendung oder Nichtbeachtung von Benutzerhinweisen in der Bedienungsanleitung.

- Schäden infolge einer kommerziellen, professionellen oder kollektiven Anwendung des Gerätes (bei gewerblicher Anwendung wird die Garantieperiode auf 6 Monate zurückgeführt).

- Schäden verursacht durch eine unsachgemäße Verpackung und unsachgemäßen Transport des Gerätes.

- alle Schäden verursacht durch unautorisierte Änderungen, Reparaturen oder Modifikationen, die von einem Dritten ohne Erlaubnis von Velleman® vorgenommen werden.

- Im Fall einer Reparatur, wenden Sie sich an Ihren Velleman®-Verteiler. Legen Sie das Produkt ordnungsgemäß verpackt (vorzugsweise die Originalverpackung) und mit dem Original-Kaufbeleg vor. Fügen Sie eine deutliche Fehlerbeschreibung hinzu.

- Hinweis: Um Kosten und Zeit zu sparen, lesen Sie die Bedienungsanleitung nochmals und überprüfen Sie, ob es keinen auf de Hand liegenden Grund gibt, ehe Sie das Gerät zur Reparatur zurückschicken. Stellt sich bei der Überprüfung des Gerätes heraus, dass kein Geräteschaden vorliegt, könnte dem Kunden eine Untersuchungspauschale berechnet.

- Für Reparaturen nach Ablauf der Garantiefrist werden Transportkosten berechnet.

- Jede kommerzielle Garantie lässt diese Rechte unberührt.

Die oben stehende Aufzählung kann eventuell angepasst werden gemäß der Art des Produktes (siehe Bedienungsanleitung des Gerätes).
