

# PEREL®

## DESG2

**ELECTRIC PAINT SPRAY GUN 0.8L**

**PISTOLET À PEINTURE ÉLECTRIQUE 0,8 L**

**ELEKTRISCH VERFPISTOOL 0,8 L**

**PISTOLA DE PINTURA ELÉCTRICA 0.8L**

**ELEKTRISCHE FARBSPRITZPISTOLE 0.8L**

**PISTOLA ELECTRICA PARA PINTURA 0.8L**

**PISTOLA A SPRUZZO ELETTRICA 0.8L**

**ELEKTRYCZNY PISTOLET DO MALOWANIA 0.8L**



USER MANUAL	3
NOTICE D'EMPLOI	6
GEbruikersHANDLEIDING	9
MANUAL DEL USUARIO	12
BEDIENUNGSANLEITUNG	15
MANUAL DO UTILIZADOR	18
INSTRUKCJA OBSŁUGI	21
MANUALE UTENTE	25

CE

DESG2

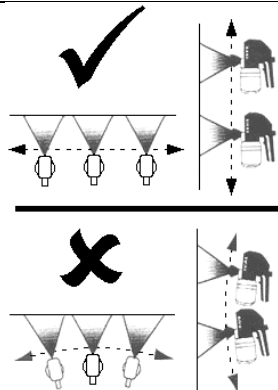
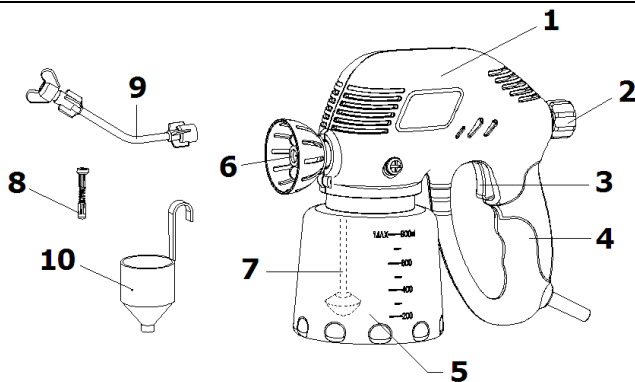

1	2	3	4	5
motor	flow regulator	spray button	grip	reservoir
moteur	régulateur de pression	bouton d'activation	poignée	godet
motor	drukregelaar	aan-uitschakelaar	handvat	reservoir
motor	regulador de la presión	botón de activación	mango	depósito
Motor	Flussregler	EIN/AUS-Schalter	Griff	Behälter
motor	regulador de pressão	botão de activação	pega	depósito
silnik	regulator przepływu	przycisk natrysku	uchwyt	zbiornik
motore	regolatore di flusso	tasto attivazione spruzzo	impugnatura	serbatoio

6	7	8	9	10
nozzle	suction tube + filter	valve	nozzle extension	viscosity cup
embout	tuyau d'apport + filtre	valve	rallonge	doseur
mondstuk	toevoerbuis + filter	klep	verlengstuk	maatbeker
boquilla	manguera de suministro con filtro	válvula	racor de boquilla	dosificador
Sprühdüse	Zuführungsrohr mit Filter	Ventil	Verlängerungsstück	Viskositätsbecher
boquilha	tubo de abastecimento com filtro	válvula	união de boquilha	doseador
dysza	rura ssąca + filtr	zawór	przedłużka dyszy	kubek wypływowy
ugello	tubo di pescaggio + filtro	valvola	prolunga ugello	viscosimetro

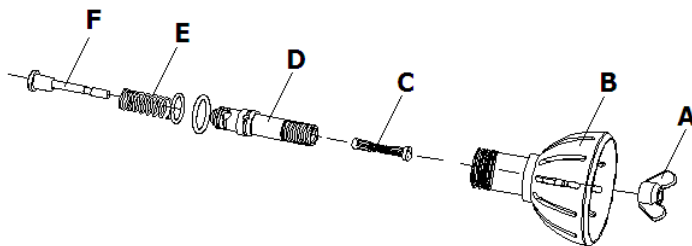

F	E	D	C	B	A
piston	spring	cylinder	valve	spray basket	nozzle
piston	ressort	cylindre	valve	buse	embout
zuiger	veer	cilinder	klep	straalnippel	mondstuk
êmbolo	resorte	cilindro	válvula	tobera	boquilla
Kolben	Feder	Zylinder	Ventil	Düse	Sprühdüse
pistão	mola	cilindro	válvula	bocal	boquilha
tłok	sprężyna	cylinder	zawór	rozpylacz	dysza
pistone	molla	cilindro	valvola	corpo ugello	ugello

# USER MANUAL

## 1. Introduction

To all residents of the European Union

### Important environmental information about this product

 This symbol on the device or the package indicates that disposal of the device after its lifecycle could harm the environment.

Do not dispose of the unit (or batteries) as unsorted municipal waste; it should be taken to a specialized company for recycling.

This device should be returned to your distributor or to a local recycling service.







Respect the local environmental rules.

**If in doubt, contact your local waste disposal authorities.**

Thank you for choosing Perel! Please read the manual thoroughly before bringing this device into service. If the device was damaged in transit, don't install or use it and contact your dealer.

**For more information concerning this product and the latest version of this user manual, please visit our website [www.perel.eu](http://www.perel.eu).**

## 2. Safety instructions

	Keep out of reach of children and unauthorized users or users with reduced physical, sensory or mental capabilities, or lack of experience and knowledge, unless they have been given supervision or instructions concerning use of the appliance by a person responsible for their safety.
	<b>Never</b> aim the nozzle at people or animals. The liquid leaves the nozzle under high pressure. The ejected liquid could be hazardous due to its chemical nature. In case of injury, immediately seek medical care and inform the staff of the liquids' characteristics.
	<b>Only use</b> in well ventilated working areas to avoid explosion hazard. <b>Do not use</b> to spray highly inflammable liquids (flash point <sup>(1)</sup> lower than 21°C (70°F)). <b>Do not</b> spray at or near (extreme) heat sources e.g. open fires, cigarettes, sparks, hot surfaces... <b>Never</b> spray unknown liquids. Observe manufacturers' warnings on the packaging or included instructions.
	Keep this device away from rain and moisture.
	Before servicing the device or when the device is idle for a longer period of time, disconnect the mains power. Handle the power cord by the plug only.
	<b>Warning:</b> to avoid personal injury, always wear sufficient protection when spraying solvents or paint. Protection includes protective ear caps, safety glasses and a suitable respirator. Do not use the appliance within range of other persons unless they wear protective clothing.
	Most paints and solvents contain chemicals that are harmful to the environment. <b>Dispose of paints, solvents and their containers in accordance with local regulations. Keep paint and solvents away from children.</b> <b>Never</b> pour any type of paint away down a drain.

<sup>(1)</sup> **flash point** is the temperature at which an ignition source 1 cm from the surface of the liquid will cause ignition

- Do not crimp the power cord and protect it against damage. Have an authorised dealer replace it if necessary.
- Do not use the device when damage to housing or cables is noticed. Do not attempt to service the device yourself but contact an authorised dealer.

## 3. General Guidelines

Refer to the **Velleman® Service and Quality Warranty** on the last pages of this manual.

- Protect this device from shocks and abuse. Avoid brute force when operating the device.
- Protect the device against extreme heat and dust.

- Familiarise yourself with the functions of the device before actually using it.
- All modifications of the device are forbidden for safety reasons. Damage caused by user modifications to the device is not covered by the warranty.
- Only use the device for its intended purpose. Using the device in an unauthorised way will void the warranty.
- Damage caused by disregard of certain guidelines in this manual is not covered by the warranty and the dealer will not accept responsibility for any ensuing defects or problems.

#### 4. Features

- suitable for latex paint, water-based paint, oil-based paints, enamel paints, primers, car under-sealers, wood sealers, wood preservatives, wood stains...

**Note:** not suitable for texture paints as these will block the spraying mechanism.

- 1 nozzle extension
- 2 nozzles: 0.5/0.8mm
- 2x spare valve
- 1 viscosity cup
- 1 cleaning pin

#### 5. Preparation

##### Liquids

- Before using the spray gun, determine the viscosity of the liquid.
- Make sure the viscosity cup **[10]** is clean and fill it to the top with liquid.
- Measure the depletion time of the cup. Refer to the table below for an overview of depletion times (in seconds) for various types of paint.

plastic and latex paints	24~28	enamel	18~22
water-based paints	20~25	aluminium paints	22~25
primers	24~26	car bottom coating	25~35
varnishes	20~25	wood sealants	28~35
oil-based paints	18~22		

- If the measured depletion time is higher than indicated in the table, the paint must be diluted with a suitable thinner. Mix well and measure the viscosity again. Repeat this step until the depletion time is within the limits as shown in the table above.
- Remove the reservoir **[5]** from the spraying gun by twisting it clockwise.
- Fill the reservoir **[5]** with the (diluted) paint. Do not fill above the 800 (ml) marker.
- Make sure to clean the viscosity cup **[10]** thoroughly for future use.

##### Spray gun

- Make sure the valve **[8]** is in place and tightly screw the appropriate nozzle **[6]** on the spray gun.

**Note:** operation without the valve **[8]** will result in poor painting results as the (rotating) valve ensures an equal and steady paint flow.

- For upwards painting (e.g. for ceilings or car bottoms), the nozzle extension **[9]** should be used. Make sure the valve **[8]** is in place and tightly screw the nozzle extension **[9]** on the spray gun making sure it is pointing upwards. Screw the nozzle **[6]** on the nozzle extension **[9]**.
- Look at the bottom of the spraying gun (without reservoir). Insert the suction pipe with filter **[7]** into the hole closest to the spraying nozzle.
- Place the spraying gun on top of the reservoir **[5]** making sure the filter **[7]** at the end of the suction pipe is completely submerged. Hold the spraying gun by the grip **[4]** and turn the reservoir **[5]** anticlockwise to secure it tightly.
- Plug the power cord into a suitable mains outlet.
- The spray gun should be tried out on a piece of test material e.g. a piece of cardboard.
- Press and hold the spray button **[3]** to release liquid from the nozzle **[6]**.

**Note:** it takes a short while before the paint comes out of the nozzle, the time which is needed for the pump to suck up the paint and feed it to the nozzle.

- Turn the flow regulator **[2]** to regulate the paint flow. Turn counter clockwise for maximum flow, clockwise to decrease the flow.

#### 6. Operation tips

- **Never** use the spray gun without a reservoir **[5]** or when it's empty to avoid damage to the pump.
- Make sure the surface to be painted is clean and free of grease and dust. Mask any part that does not need painting.
- Do not use the spray gun in windy environments.

## DESG2

- Hold the spray gun as level as possible when spraying. Do not sweep the gun like a pendulum (see the illustration on page 2 of this manual). Try to move the spray gun with the whole arm in stead of with the wrist.
- Usually the distance between nozzle and surface should be 25~30cm. When applying a small quantity of paint, decrease the distance, for larger quantities, hold the nozzle further away from the surface.
- Do not tilt the spray gun more than 45° as paint might flow into the pump and air might be sucked up in stead of paint. Always use the extension for overhead paint jobs (e.g. ceiling, car bottom...).
- Start spraying outside of the area to be painted, then move the spray gun across the surface with an evenly and controlled movement speed. A fast speed will give a thin coat and a slow speed will give a heavy coat.
- The first coat should not be too thick, especially on vertical surfaces to obtain a homogeneous layer.
- Only apply one coat at a time. If more layers are required follow the paint manufacturers' instructions on drying times.
- When spraying larger areas or objects, it is best to use a crisscross pattern, either from left to right then up to down or vice-versa. This will ensure maximum coverage.
- Do not stop halfway a surface as this will lead to irregularities in the finishing. Also, do not stop immediately when reaching the edge of the surface but continue until the whole spray beam has moved passed the edge.

### 7. Cleaning and storage

- Cleaning is essential to keep ensure proper operation. Before cleaning **always** remove the power cord from the mains.
- **Never** submerge the spray gun in any liquid to clean it.
- Disassemble the spray gun:
  - remove the reservoir [5]
  - remove the suction pipe and filter [7].
  - remove the nozzle [6,A] and the valve [8,C]
  - gently unscrew the spray basket [B] (anticlockwise).
  - remove the cylinder [D] by pulling it out of the housing. **Note:** do not disassemble the spring [E] and piston [F].
- Thoroughly clean all parts and let them dry.
- Lubricate all moving parts (piston, valve...).
- Re-assemble the spray gun in the reverse order as it was disassembled.

### 8. Technical specifications

adjustable flow	max. 280ml/min
sound pressure level	83.9 dB(A) SPL
sound power level	96.9 dB(A) SWL
power supply	230-240VAC / 50Hz
cable length	2m
weight (empty)	±1.4Kg

**Use this device with original accessories only. Velleman nv cannot be held responsible in the event of damage or injury resulted from (incorrect) use of this device.**

**The information in this manual is subject to change without prior notice.**

#### © COPYRIGHT NOTICE

This manual is copyrighted. **The copyright to this manual is owned by Velleman nv.** All worldwide rights reserved. No part of this manual may be copied, reproduced, translated or reduced to any electronic medium or otherwise without the prior written consent of the copyright holder.

# NOTICE D'EMPLOI

## 1. Introduction

**Aux résidents de l'Union européenne**

**Des informations environnementales importantes concernant ce produit**



Ce symbole sur l'appareil ou l'emballage indique que l'élimination d'un appareil en fin de vie peut polluer l'environnement. Ne pas jeter un appareil électrique ou électronique (et des piles éventuelles) parmi les déchets municipaux non sujets au tri sélectif ; une déchèterie traitera l'appareil en question. Renvoyer les équipements usagés à votre fournisseur ou à un service de recyclage local. Il convient de respecter la réglementation locale relative à la protection de l'environnement. **En cas de questions, contacter les autorités locales pour élimination.**

Nous vous remercions de votre achat ! Lire la présente notice attentivement avant la mise en service de l'appareil. Si l'appareil a été endommagé pendant le transport, ne pas l'installer et consulter votre revendeur.

**Pour plus d'information concernant cet article et la version la plus récente de cette notice, visitez notre site web [www.perel.eu](http://www.perel.eu).**

## 2. Consignes de sécurité

	Garder hors de la portée des enfants, des personnes non autorisées, des personnes non familières avec le fonctionnement, et des personnes physiquement ou mentalement inaptes à l'utilisation du pistolet.
	Ne jamais diriger le pistolet vers des personnes ou des animaux. Le liquide quittant l'embout sous haute pression peut être dangereux à cause de sa composition chimique. En cas de blessure, consulter immédiatement un médecin.
	N'utiliser le pistolet que dans un environnement bien ventilé afin d'éviter tout risque d'explosion. Ne jamais utiliser le pistolet pour la vaporisation de liquides inflammables (point d'éclair <sup>(1)</sup> inférieur à 21°C). Ne pas diriger le pistolet vers une source calorifique, p.ex. feu ouvert, cigarette, étincelles, surfaces chaudes... Ne jamais utiliser le pistolet pour la vaporisation de liquides inconnus. Respecter les consignes mentionnées sur l'emballage ou dans la notice du produit utilisé.
	Protéger contre la pluie et l'humidité.
	Déconnecter le pistolet du réseau électrique après usage. Ne manipuler le cordon d'alimentation que par la fiche.
	<b>Attention :</b> Porter des vêtements adaptés (casque antibruit, lunettes de protection et masque) lors de l'utilisation du pistolet. Ne pas utiliser le pistolet à proximité de personnes ne portant pas de vêtements adaptés.
	Les peintures et les solvants contiennent des produits chimiques polluants. <b>Veiller à un écoulement de peintures, solvants et leur récipient selon la réglementation locale relative à la protection de l'environnement. Garder peintures et solvants hors de la portée des enfants.</b> Ne jamais déverser de la peinture dans les égouts.

<sup>(1)</sup> Le **point d'éclair** est la température la plus basse à laquelle une source d'énergie calorifique cause l'inflammation d'un mélange gazeux.

- Le câble d'alimentation ne peut pas être replissé ou endommagé. Demander à votre revendeur de renouveler le câble d'alimentation si nécessaire.
- Reporter l'utilisation lorsque le pistolet ou le cordon d'alimentation présente des endommagements. Contacter votre revendeur concernant toute réparation.

### 3. Directives générales

Se référer à la **garantie de service et de qualité Velleman®** en fin de notice.

- Protéger le pistolet contre les chocs et le traiter avec circonspection pendant l'opération.
- Tenir à l'écart de la poussière et des températures extrêmes.
- Se familiariser avec le fonctionnement avant l'emploi.
- Toute modification est interdite pour des raisons de sécurité. Les dommages occasionnés par des modifications par le client ne tombent pas sous la garantie.
- N'utiliser qu'à sa fonction prévue. Tout autre usage peut causer des courts-circuits, des brûlures, des électrochocs, etc. Un usage impropre annule d'office la garantie.
- La garantie ne s'applique pas aux dommages survenus en négligeant certaines directives de cette notice et votre revendeur déclinera toute responsabilité pour les problèmes et les défauts qui en résultent.

### 4. Caractéristiques

- convient pour peintures latex, peinture à base d'huile ou à base d'eau, peinture émail, sous-couches, produits d'étanchéification, lasure, vernis...

**Remarque :** Ne convient pas pour les peintures texturées. Ces peintures pourraient boucher le mécanisme.

- 1 rallonge
- 2 buses : 0,5/0,8 mm
- 2 valves de rechange
- 1 gobelet pour le dosage de la viscosité
- 1 aiguille de nettoyage

### 5. Préparation

#### Les liquides

- Déterminer la viscosité du liquide à appliquer.
- Nettoyer le doseur **[10]** et le remplir entièrement avec le liquide à appliquer.
- Mesurer le temps de déplétion du doseur en se référant à la table ci-dessous (en secondes) :

peinture au latex	24~28	peinture émail	18~22
peinture à l'eau	20~25	peinture aluminium	22~25
apprêt	24~26	antirouille pour châssis	25~35
verniss	20~25	scellant pour bois	28~35
peinture à l'huile	18~22		

- Diluer le liquide avec un diluant adapté si le temps de déplétion mesuré est supérieur à celui indiqué dans la table. Mélanger et remesurer la viscosité. Répéter cette procédure jusqu'à ce que le temps de déplétion mesuré corresponde avec celui dans la table.
- Retirer le godet **[5]** du pistolet en le tournant dans le sens des aiguilles d'une montre.
- Remplir le godet **[5]** avec le liquide préparé. Ne pas remplir au-dessus de 800 ml.
- Nettoyer le doseur **[10]** après chaque usage.

#### Le pistolet

- S'assurer que la valve **[8]** soit dûment installée. Serrer la buse **[6]** sur le pistolet.

**Remarque :** L'utilisation sans la valve **[8]** n'offrira pas de bons résultats. La valve assure un apport égal du liquide.

- Utiliser la rallonge **[9]** pour la peinture de plafonds ou de châssis de voiture et la pointer vers le haut.
- Insérer le tuyau d'apport avec filtre **[7]** dans le trou situé près de la buse au bas du pistolet.
- Fixer le godet **[5]** au pistolet en s'assurant que le filtre **[7]** soit entièrement immergé. Maintenir le pistolet par la poignée **[4]**.
- Insérer la fiche d'alimentation dans une prise de courant.
- Tester d'abord sur une surface cachée.
- Maintenir enfoncé le bouton d'activation **[3]** pour appliquer le liquide.

**Remarque :** Le liquide met quelque temps avant de sortir de la buse, c.à.d. le temps nécessaire au pistolet à l'alimentation complète du tuyau d'apport.

- Régler l'apport de liquide à l'aide du régulateur de pression **[2]** : tourner le régulateur dans le sens contraire des aiguilles d'une montre pour augmenter l'apport, ou dans le sens des aiguilles d'une montre pour diminuer l'apport de liquide.

## 6. Quelques remarques

- Ne jamais utiliser le pistolet sans le godet **[5]** ou avec un godet vide afin d'éviter d'endommager la pompe.
- S'assurer que la surface à traiter soit nettoyée, et exempte de graisse et de poussière. Masquer minutieusement les parties à ne pas traiter.
- Ne pas utiliser le pistolet dans un environnement exposé au vent.
- Pendant l'utilisation, maintenir le pistolet à une distance constante de 25 à 30 cm de la surface à traiter en bougeant le bras entier et non pas seulement le poignet (voir illustrations à la page 2). Rapprocher le pistolet de la surface pour appliquer une petite quantité de liquide, éloigner le pistolet pour appliquer une plus grande quantité de liquide.
- Ne pas pencher le pistolet plus de 45° afin d'éviter la pénétration de liquide dans la pompe. Toujours utiliser la rallonge pour des travaux de peinture au-dessus de la tête.
- Actionner le pistolet en-dehors de la surface à traiter et graduellement passer le pistolet sur la surface avec un mouvement ferme et contrôlé. Un balayage rapide résultera en une couche de peinture plus fine tandis qu'un balayage plus lent donnera une couche plus épaisse. Finir le mouvement en-dehors de la surface.
- Veiller à appliquer une première couche assez fine et homogène, spécialement sur une surface verticale.
- N'appliquer qu'une seule couche à la fois en respectant les temps de séchage proposés par le fabricant de peinture.
- Le traitement d'une vaste surface se fait de préférence avec des mouvements entrecroisés, c.à.d. de haut en bas et ensuite de gauche à droite. Cette méthode assurera une couverture maximale.
- Ne jamais s'arrêter à mis parcours d'une surface afin d'éviter les irrégularités dans la finition.

## 7. Entretien et stockage

- Nettoyer le pistolet après chaque usage afin d'assurer le bon fonctionnement. Déconnecter le pistolet du réseau électrique avant le nettoyage.
- Ne jamais nettoyer le pistolet en l'immergeant en entier dans un liquide.
- Démontage du pistolet :
  - retirer le godet **[5]**
  - retirer le tuyau d'apport et le filtre **[7]**
  - retirer l'embout **[6,A]** et la valve **[8,C]**
  - desserrer la buse **[B]** en la tournant dans le sens contraire des aiguilles d'une montre
  - retirer le cylindre **[D]** de son logement (ne pas désassembler le ressort **[E]** et le piston **[F]**).
- Nettoyer toutes les pièces et laisser sécher.
- Lubrifier les pièces mobiles (piston, valve...).
- Réassembler le pistolet en procédant dans l'ordre inverse.

## 8. Spécifications techniques

débit réglable	max. 280 ml/min
pression acoustique	83,9 dB(A) SPL
puissance acoustique	96,9 dB(A) SWL
alimentation	230-240 VCA/50 Hz
longueur du câble	2 m
poids à vide	± 1,4 kg

**N'employer cet appareil qu'avec des accessoires d'origine. SA Velleman Components ne sera aucunement responsable de dommages ou lésions survenus à un usage (incorrect) de cet appareil. Pour plus d'information concernant cet article, visitez notre site web [www.perel.eu](http://www.perel.eu). Toutes les informations présentées dans cette notice peuvent être modifiées sans notification préalable.**

### © DROITS D'AUTEUR

**SA Velleman est l'ayant droit des droits d'auteur pour cette notice.**

Tous droits mondiaux réservés. Toute reproduction, traduction, copie ou diffusion, intégrale ou partielle, du contenu de cette notice par quelque procédé ou sur tout support électronique que se soit est interdite sans l'accord préalable écrit de l'ayant droit.



# GEBRUIKERSHANDLEIDING

## 1. Inleiding

Aan alle ingezetenen van de Europese Unie

**Belangrijke milieu-informatie betreffende dit product**



Dit symbool op het toestel of de verpakking geeft aan dat, als het na zijn levenscyclus wordt weggeworpen, dit toestel schade kan toebrengen aan het milieu. Gooi dit toestel (en eventuele batterijen) niet bij het gewone huishoudelijke afval; het moet bij een gespecialiseerd bedrijf terecht komen voor recyclage. U moet dit toestel naar uw verdeler of naar een lokaal recyclagepunt brengen. Respecteer de plaatselijke milieuwetgeving.

**Hebt u vragen, contacteer dan de plaatselijke autoriteiten betreffende de verwijdering.**

Dank u voor uw aankoop! Lees deze handleiding grondig voor u het toestel in gebruik neemt. Werd het toestel beschadigd tijdens het transport, installeer het dan niet en raadpleeg uw dealer.

**Voor meer informatie over dit product en de meest recente versie van deze handleiding, zie**

[www.perel.eu](http://www.perel.eu).

## 2. Veiligheidsinstructies

	Houd buiten het bereik van kinderen en onbevoegden zonder begeleiding of voorafgaande opleiding in verband met het gebruik van verfpistolen.
	Richt het pistool nooit naar mensen of dieren. De verf verlaat het pistool onder hoge druk. Door de chemische samenstelling van sommige verfsoorten kan het gebruik van het pistool gevaarlijk zijn. Raadpleeg bij ongeval onmiddellijk een arts.
	Gebruik het pistool enkel in goed verluchte ruimtes om brandgevaar te vermijden. Gebruik het pistool niet met ontvlambare producten (vlampunt <sup>(1)</sup> lager dan 21°C). Richt het pistool niet naar (extreme) hittebronnen zoals een open vuur, sigaretten, vonken, kookplaten... Gebruik het pistool niet met niet-gekende producten. Leef de richtlijnen van de fabrikant van het product zorgvuldig na.
	Bescherm tegen regen en vochtigheid.
	Trek de stekker uit het stopcontact (trek niet aan de kabel!) voordat u het toestel reinigt en als u het niet gebruikt.
	<b>Waarschuwing:</b> Draag tijdens het gebruik van het pistool aangepaste kledij zoals gehoorbescherming, veiligheidsbril en een masker. Gebruik het pistool niet in de buurt van personen die geen aangepaste kledij dragen.
	De meeste verfsoorten en solventen bevatten chemische bestanddelen die schadelijk zijn voor de natuur. Respecteer de plaatselijke milieuwetgeving en breng verf en solvent naar een recyclagecentrum. Houd gevaarlijke producten buiten het bereik van kinderen. Giet nooit verf of solvent in het riool of de gootsteen.

<sup>(1)</sup> Het **vlampunt** is de laagste temperatuur waarbij een stof tot ontbranding komt wanneer hij in contact komt met een ontstekingsbron.

- De voedingskabel mag niet omgeplooid of beschadigd zijn. Laat uw dealer zo nodig een nieuwe kabel plaatsen.
- Gebruik geen zichtbaar beschadigd pistool. Laat dit toestel repareren door een geschoolde technicus.

## 3. Algemene richtlijnen

Raadpleeg de **Velleman® service- en kwaliteitsgarantie** achteraan deze handleiding.

- Bescherm dit toestel tegen schokken. Vermijd brute kracht tijdens de bediening.
- Bescherm tegen extreme temperaturen en stof.

- Leer eerst de functies van het toestel kennen voor u het gaat gebruiken.
- Om veiligheidsredenen mag u geen wijzigingen aanbrengen. Schade door wijzigingen die de gebruiker heeft aangebracht valt niet onder de garantie.
- Gebruik het toestel enkel waarvoor het gemaakt is. Bij onoordeelkundig gebruik vervalt de garantie.
- De garantie geldt niet voor schade door het negeren van bepaalde richtlijnen in deze handleiding en uw dealer zal de verantwoordelijkheid afwijzen voor defecten of problemen die hier rechtstreeks verband mee houden.

#### 4. Eigenschappen

- geschikt voor lakverf, latexverf, verf op waterbasis, verf op oliebasis, emailverf, primers, dekkingverf, afdichtingmiddelen en conserveringmiddelen voor hout, houtbeits, vernis...

**Opmerking:** Niet geschikt voor textuurverf.

- 1 verlengstuk
- 2 mondstukken: 0,5/0,8 mm
- 2 reservekleppen
- 1 maatbeker om de viscositeit te bepalen
- 1 reinigingsnaald

#### 5. Voorbereiding

##### Vloeistoffen

- Bepaal eerst de viscositeit van de gebruikte vloeistof.
- Reinig grondig de maatbeker **[10]** en vul volledig met de vloeistof.
- Meet de tijd die nodig is om de beker te legen. Raadpleeg de tabel hieronder (in seconden):

latexverf	24~28	emailverf	18~22
verf op waterbasis	20~25	aluminiumverf	22~25
primers	24~26	chassiscoating	25~35
vernis	20~25	houtafdichting	28~35
olieverf	18~22		

- Verdun de vloeistof met een aangepaste thinner indien de gemeten tijd langer is dan die in de tabel. Meng de vloeistof goed door en herhaal de procedure tot beide tijden overeenkomen.
- Draai het reservoir **[5]** in wijzerzin en verwijder van het pistool.
- Vul het reservoir **[5]** met de (verdunde) verf. Gebruik niet meer dan 800 ml vloeistof.
- Reinig grondig de maatbeker **[10]** na gebruik.

##### Het pistool

- Zorg dat de klep **[8]** correct is geplaatst en schroef het gewenste mondstuk **[6]** op het pistool.

**Opmerking:** De klep zorgt voor een egale en uniforme druk. Het is dus belangrijk deze klep altijd te gebruiken.

- Gebruik het verlengstuk **[9]** voor het behandelen van plafonds of chassisbodems verfspuiten. Schroef het verlengstuk op het pistool en richt de uitlaat naar boven. Schroef het mondstuk **[6]** op het verlengstuk **[9]**,
- Steek de toevoerbuis **[7]** in het gat naast de uitlaat.
- Bevestig het reservoir **[5]** aan het pistool en zorg dat de filter volledig in de vloeistof zit. Houd het pistool bij het handvat **[4]** vast en draai het reservoir **[5]** vast in tegenwijzerzin.
- Steek de steker in het stopcontact.
- Test nu het pistool op een onopvallend stuk van het te behandelen oppervlak.
- Houd de schakelaar **[3]** ingedrukt om de vloeistof aan te brengen.

**Opmerking:** Het pistool heeft enige tijd nodig om de toevoerbuis volledig met verf te vullen.

- Regel de druk met de regelaar **[2]**. Draai naar links om de druk te vermeerderen, draai naar rechts om de druk te verminderen.

#### 6. Enkel tips

- Gebruik het pistool nooit zonder reservoir **[5]** of met een leeg reservoir.
- Reinig het te behandelen oppervlak grondig en verwijder stof en vet. Plak niet te behandelen delen zorgvuldig af.
- Gebruik het pistool niet in een omgeving die is blootgesteld aan windvlagen.
- Houd het pistool tijdens het gebruik zo horizontaal mogelijk en op een constante afstand van 25 à 30 cm van het oppervlak. Vermijd het pistool heen en weer te zwaaien (zie afbeelding op pagina 2). Beweeg de hele arm en niet enkel de pols. Breng het pistool dichterbij het oppervlak wanneer u

slechts een kleine hoeveelheid verf wilt aanbrengen en vergroot de afstand om meer verf aan te brengen.

- Hel het pistool nooit meer dan 45° aangezien de pomp door verf zou kunnen verstopten. Gebruik voor werken boven het hoofd altijd het verlengstuk.
- Start en richt het pistool buiten het te behandelen oppervlak, en beweeg geleidelijk aan over het oppervlak. Gebruik snellere bewegingen om een dunnere verflaag te verkrijgen, gebruik trage bewegingen voor een dikkere verflaag. Eindig de beweging buiten het oppervlak.
- Zorg dat u de eerste verflaag op een verticaal oppervlak niet te dik aanbrengt.
- Breng elke laag afzonderlijk aan. Leef de droogtijd aangegeven door de fabrikant van het product zorgvuldig na.
- Behandel grotere oppervlakken met kruiselingse bewegingen, van boven naar onderen en dan van links naar rechts.
- Onderbreek de beweging niet halfweg het oppervlak om onregelmatigheden te vermijden.

## 7. Onderhoud en opslag

- Voor de beste resultaten is een goed onderhouden pistool is van essentieel belang. Trek de stekker uit het stopcontact voor u het pistool gaat reinigen.
- Dompel het pistool nooit onder.
- Demonteer het pistool:
  - verwijder het reservoir [5]
  - verwijder de toevoerbus en filter [7]
  - verwijder het mondstuk [6,A] en de klep [8,C]
  - draai de straalnippel [B] voorzichtig los
  - verwijder de cilinder [D] uit de behuizing (haal de veer [E] en zuiger [F] niet uit elkaar).
- Reinig grondig alle onderdelen en laat drogen.
- Smeer alle bewegende onderdelen zoals de zuiger en de klep.
- Assembleer het pistool.

## 8. Technische specificaties

regelbaar debiet	max. 280 ml/min.
geluidsdruk	83,9 dB(A) SPL
geluidsvermogen	96,9 dB(A) SWL
voeding	230-240 VAC/50 Hz
kabellengte	2 m
leeggewicht	± 1,4 kg

**Gebruik dit toestel enkel met originele accessoires. Velleman Components nv is niet aansprakelijk voor schade of kwetsuren bij (verkeerd) gebruik van dit toestel.**

**Voor meer informatie over dit product, zie [www.perel.eu](http://www.perel.eu). De informatie in deze handleiding kan te allen tijde worden gewijzigd zonder voorafgaande kennisgeving.**

### © AUTEURSRECHT

**Velleman nv heeft het auteursrecht voor deze handleiding.**

Alle wereldwijde rechten voorbehouden. Het is niet toegestaan om deze handleiding of gedeelten ervan over te nemen, te kopiëren, te vertalen, te bewerken en op te slaan op een elektronisch medium zonder voorafgaande schriftelijke toestemming van de rechthebbende.

# MANUAL DEL USUARIO

## 1. Introducción

### A los ciudadanos de la Unión Europea

#### Importantes informaciones sobre el medio ambiente concerniente a este producto



Este símbolo en este aparato o el embalaje indica que, si tira las muestras inservibles, podrían dañar el medio ambiente. No tire este aparato (ni las pilas, si las hubiera) en la basura doméstica; debe ir a una empresa especializada en reciclaje. Devuelva este aparato a su distribuidor o a la unidad de reciclaje local. Respete las leyes locales en relación con el medio ambiente. **Si tiene dudas, contacte con las autoridades locales para residuos.**

¡Gracias por haber comprado la **DESG2**! Lea atentamente las instrucciones del manual antes de usarla. Si el aparato ha sufrido algún daño en el transporte no lo instale y póngase en contacto con su distribuidor.

**Para más información sobre este producto y la versión más reciente de este manual del usuario, visite nuestra página [www.perel.eu](http://www.perel.eu).**

## 2. Instrucciones de seguridad

	Mantenga el aparato lejos del alcance de niños, personas no capacitadas y personas no familiarizadas con el funcionamiento y el uso del aparato.
	Nunca dirija el aparato a personas ni animales. El líquido que sale de la boquilla bajo alta presión puede ser peligroso a causa de su composición química. En caso de lesiones, contacte inmediatamente con un médico.
	Utilice el aparato sólo en un lugar bien aireado para evitar cualquier riesgo de explosión. Nunca utilice el aparato para vaporizar líquidos inflamables (punto de inflamación <sup>(1)</sup> inferior a 21°C).
	No dirija la pistola a una fuente de calor, p.ej. fuego al aire libre, cigarrillos, chispas, placas, etc. Nunca utilice el aparato para vaporizar líquidos no conocidos. Respete las instrucciones mencionadas en el embalaje o el manual del usuario.
	No exponga este equipo a lluvia ni humedad.
	Desconecte el aparato de la red eléctrica después del uso. Tire siempre del enchufe para desconectar el cable de red, nunca del propio cable.
	<b>¡Ojo!</b> Lleve ropa adecuada (protector auditivo, gafas de protección y máscara) al utilizar el aparato. No utilice el aparato cerca de personas que no llevan ropa adecuada.
	Las pinturas y los disolventes incluyen productos químicos dañinos. Devuelva pinturas y disolventes a la unidad de reciclaje local. Respete las leyes locales en relación con el medio ambiente. Mantenga pinturas y disolventes el aparato lejos del alcance de niños. Nunca eche la pintura en el desagüe.

<sup>(1)</sup> El **punto de inflamación** es la temperatura mínima a la cual un líquido desprende vapores al entrar en contacto con fuente de ignición.

- No aplaste el cable de alimentación y protéjalo contra posibles daños causados por algún tipo de superficie afilada. Si es necesario, pida a su distribuidor reemplazar el cable de alimentación.
- No utilice el aparato si el cable de alimentación está dañado. Contacte con su distribuidor para cualquier reparación.

## 3. Normas generales

Véase la **Garantía de servicio y calidad Velleman®** al final de este manual del usuario.

- No agite el aparato. Evite usar excesiva fuerza durante el manejo y la instalación.
- No exponga este aparato a polvo, humedad y temperaturas extremas.
- Familiarícese con el funcionamiento del aparato antes de utilizarlo.

- Por razones de seguridad, las modificaciones no autorizadas del aparato están prohibidas.
- Utilice sólo el aparato para las aplicaciones descritas en este manual. Su uso incorrecto anula la garantía completamente.
- Los daños causados por descuido de las instrucciones de seguridad de este manual invalidarán su garantía y su distribuidor no será responsable de ningún daño u otros problemas resultantes.

#### 4. Características

- apta para laca, pintura plástica, pintura a base de agua, pintura al óleo, pintura esmalte, imprimación, pintura antioxidante para chasis de coche, sellador para madera, barniz, etc.

**Nota:** No apta para pinturas texturizadas.

- 1 prolongación
- 2 boquillas: 0,5/0,8 mm
- 2x válvula de recambio
- 1 dosificador para determinar la viscosidad
- 1 aguja de limpieza

#### 5. Preparación

##### Los líquidos

- Determine la viscosidad del líquido que quiere utilizar.
- Limpie el dosificador **[10]** y llénelo completamente con el líquido que quiere utilizar.
- Mide el tiempo que el dosificador necesita para vaciarse. Véase la lista a continuación (en segundos) :

pintura plástica	24~28	pintura esmalte	18~22
pintura a base de agua	20~25	pintura aluminio	22~25
imprimación	24~26	pintura antioxidante para chasis	25~35
barniz	20~25	sellador para madera	28~35
pintura al óleo	18~22		

- Diluya el líquido con un disolvente adecuado si el tiempo que el dosificador necesita para vaciarse es superior al tiempo indicado en la lista. Mezcle y vuelva a medir la viscosidad. Repita este procedimiento hasta que el tiempo medido coincida con el de la lista.
- Saque el depósito **[5]** de la pistola al girar en el sentido de las agujas del reloj.
- Llene el depósito **[5]** con el líquido preparado. No utilice más de 800ml.
- Limpie la copa graduada **[10]** después de cada uso.

##### La pistola de pintura

- Asegúrese de que la válvula **[8]** esté instalada de manera correcta. Fije la boquilla **[6]** a la pistola de pintura.

**Nota:** Utilice siempre la válvula **[8]** para obtener buenos resultados. La válvula asegura un suministro lisa del líquido.

- Utilice la prolongación de tobera **[9]** para pintar techos o chasis de coche y apúntelo hacia arriba.
- Introduzca el tubo de aspiración con filtro **[7]** en el agujero que se encuentra cerca de la boquilla de la parte inferior de la pistola de pintura.
- Fije el depósito **[5]** a la pistola de pintura al asegurarse que el tubo de aspiración con filtro **[7]** esté completamente en el líquido. Mantenga la pistola de pintura por el mango **[4]**.
- Enchufe el aparato.
- Primero, pruebe la pistola de pintura en una superficie poco llamativa.
- Mantenga pulsado el botón ON/OFF **[3]** para aplicar el líquido.

**Nota:** El líquido necesita un poco tiempo para salir de la boquilla, es decir, el tiempo necesario para llenar el tubo de aspiración con pintura.

- Ajuste el suministro del líquido con el botón de ajuste fino **[2]**: gire el regulador en sentido contrario a las agujas del reloj para aumentar el suministro, o en el sentido de las agujas del reloj para disminuir el suministro de líquido.

#### 6. Algunos consejos

- Nunca utilice la pistola de pintura sin el depósito **[5]** o con un depósito vacío para no dañar la bomba.
- Limpie la superficie que quiere tratar de manera profunda, y quite polvo y grasa. Pegue cinta adhesiva las partes que no quiere pintar.
- No utilice la pistola de pintura en un lugar expuesto al viento.
- Durante el uso, mantenga la pistola de pintura a una distancia constante de 25 a 30cm de la superficie que quiere pintar al mover el brazo entero y no sólo la muñeca (véase fig. en la página 2). Ponga la

pistola de pintura más cerca de la superficie para aplicar una pequeña cantidad de líquido. Aumente la distancia para aplicar más líquido.

- No incline la pistola de pintura más de 45° si no la bomba puede atascarse. Utilice siempre el racor para trabajos de pintura encima de la cabeza.
- Accione la pistola de pintura fuera de la superficie que quiere pintar y muévela poco a poco por la superficie. Utilice movimientos rápidos para una capa de pintura más fina. Utilice movimientos lentos para una capa de pintura más gruesa. Termine el movimiento fuera de la superficie.
- Asegúrese de que aplique una primera capa bastante fina y homogénea, especialmente en una superficie vertical.
- Aplique una sola capa a la vez al respetar cuidadosamente los tiempos de secado indicados por el fabricante de la pintura.
- Trate una superficie grande con movimientos cruzados, es decir, de arriba hacia abajo y luego de izquierda a derecha. Este método asegura una cobertura máxima.
- Nunca deje de pintar a mitad de la superficie para evitar desigualdades.

## 7. Mantenimiento y almacenamiento

- Limpie la pistola de pintura después de cada uso para asegurar el buen funcionamiento. Desconecte la pistola de pintura de la red eléctrica antes de limpiarla.
- Nunca limpie la pistola al sumergirla completamente en un líquido.
- Desmontar la pistola de pintura:
  - saque el depósito [5]
  - saque el tubo de aspiración con filtro [7]
  - saque la boquilla [6,A] y la válvula [8,C]
  - desatornille la tobera [B] al girarla en sentido contrario a las agujas del reloj
  - saque el cilindro [D] de la caja (no desmonte el resorte [E] ni el émbolo [F]).
- Limpie todas las piezas y deje que sequen.
- Lubrique las piezas móviles (émbolo, válvula...).
- Vuelva a montar la pistola de pintura al proceder en orden inverso.

## 8. Especificaciones

caudal ajustable	máx. 280 ml/min.
presión sonora	83,9 dB(A) SPL
nivel de potencia sonora	96,9 dB(A) SWL
alimentación	230-240 VCA/50 Hz
longitud del cable	2m
peso en vacío	± 1,4 kg

**Utilice este aparato sólo con los accesorios originales. Velleman NV no será responsable de daños ni lesiones causados por un uso (indebido) de este aparato.**

**Se pueden modificar las especificaciones y el contenido de este manual sin previo aviso.**

### © DERECHOS DE AUTOR

**Velleman NV dispone de los derechos de autor para este manual del usuario.**

Todos los derechos mundiales reservados. Está estrictamente prohibido reproducir, traducir, copiar, editar y guardar este manual del usuario o partes de ello sin previo permiso escrito del derecho habiente.

# BEDIENUNGSANLEITUNG

## 1. Einführung

An alle Einwohner der Europäischen Union

**Wichtige Umweltinformationen über dieses Produkt**



Dieses Symbol auf dem Produkt oder der Verpackung zeigt an, dass die Entsorgung dieses Produktes nach seinem Lebenszyklus der Umwelt Schaden zufügen kann. Entsorgen Sie die Einheit (oder verwendeten Batterien) nicht als unsortiertes Hausmüll; die Einheit oder verwendeten Batterien müssen von einer spezialisierten Firma zwecks Recycling entsorgt werden. Diese Einheit muss an den Händler oder ein örtliches Recycling-Unternehmen retourniert werden. Respektieren Sie die örtlichen Umweltvorschriften.

**Falls Zweifel bestehen, wenden Sie sich für Entsorgungsrichtlinien an Ihre örtliche Behörde.**

Wir bedanken uns für den Kauf der **DESG2!** Lesen Sie diese Bedienungsanleitung vor Inbetriebnahme sorgfältig durch. Überprüfen Sie, ob Transportschäden vorliegen. Sollte dies der Fall sein, verwenden Sie das Gerät nicht und wenden Sie sich an Ihren Händler.

**Für mehr Informationen zu diesem Produkt und die neueste Version dieser Bedienungsanleitung, siehe [www.perel.eu](http://www.perel.eu).**

## 2. Sicherheitshinweise

	Halten Sie Kinder und Unbefugte ohne Begleitung oder vorhergehende Ausbildung vom Gerät fern.
	Richten Sie das Gerät nie auf Menschen oder Tiere. Die Farbe verlässt das Gerät unter Hochdruck. Durch die chemische Zusammensetzung einiger Farben könnte die Anwendung des Gerätes gefährlich sind. Ziehen Sie bei Unfall sofort einen Arzt zu Rate.
	Verwenden Sie das Gerät nur in gut gelüfteten Räumen, um Brandgefahr zu vermeiden. Verwenden Sie das Gerät nicht mit entflammabaren Produkten (Flammpunkt <sup>(1)</sup> niedriger als 21°C).
	Richten Sie das Gerät nicht auf (extremen) Wärmequellen wie z.B. ein offenes Feuer, Zigaretten, Funken, Kochplatten, usw. Verwenden Sie das Gerät nicht mit nie gekanteten Produkten. Befolgen Sie sorgfältig die Richtlinien des Fabrikanten.
	Schützen Sie das Gerät vor Regen und Feuchte.
	Trennen Sie das Gerät bei Nichtbenutzung und vor jeder Reinigung vom Netz. Fassen Sie dazu den Netzstecker an der Grifffläche an und ziehen Sie nie an der Netzleitung.
	<b>Warnung:</b> Beachten Sie, dass Sie geeignete Kleidung anhaben, wenn Sie das Gerät verwenden: Gehörschutz, Schutzbrille und Schutzmaske. Verwenden Sie das Gerät nicht in der Nähe von Personen, die keine geeignete Kleidung anhaben.
	Die meisten Farben und Lösungsmittel enthalten chemische und umweltschädliche Bestandteile. Respektieren Sie die örtlichen Umweltvorschriften beim Entsorgen von Farben und Lösungsmitteln und retournieren Sie diese an ein örtliches Recycling-Unternehmen. Halten Sie gefährlichen Produkten von Kindern fern. Gießen Sie Farbe oder Lösungsmittel nie in das Abflussrohr.

<sup>(1)</sup> Der **Flammpunkt** ist die niedrigste Temperatur, bei der eine brennbare Flüssigkeit Dämpfe entwickelt, die sich an einer Zündquelle entzünden können.

- Achten Sie darauf, dass die Netzleitung nicht gequetscht oder durch scharfe Kanten beschädigt werden kann. Bei Beschädigungen soll eine Fachkraft das Kabel ersetzen.
- Verwenden Sie nie eine beschädigte Farbspritzpistole. Lassen Sie das Gerät von einem Fachmann reparieren.

## 3. Allgemeine Richtlinien

Siehe **Velleman® Service- und Qualitätsgarantie** am Ende dieser Bedienungsanleitung.

- Vermeiden Sie Erschütterungen. Vermeiden Sie rohe Gewalt während der Installation und Bedienung des Gerätes.
- Schützen Sie das Gerät vor extremen Temperaturen, Staub und Feuchte.
- Nehmen Sie das Gerät erst in Betrieb, nachdem Sie sich mit seinen Funktionen vertraut gemacht haben.
- Eigenmächtige Veränderungen sind aus Sicherheitsgründen verboten.
- Verwenden Sie das Gerät nur für Anwendungen beschrieben in dieser Bedienungsanleitung sonst kann dies zu Schäden am Produkt führen und erlischt der Garantieanspruch.

#### 4. Eigenschaften

- eignet sich für Lackfarbe, Latexfarbe, Wasserlack, Ölfarbe, Emailfarbe, Grundierfarbe, Holzschutzmittel, Beize, Lack, usw.

**Bemerkung:** Eignet sich nicht für Strukturlack.

- 1 Verlängerungsstück
- 2 Sprühdüsen: 0,5/0,8 mm
- 2x Ersatzventil
- 1 Viskositätsmessbecher zum Bestimmen der Viskosität
- 1 Reinigungspin

#### 5. Vorbereitung

##### Flüssigkeiten

- Bestimmen Sie zuerst die Viskosität der verwendeten Flüssigkeit.
- Reinigen Sie den Messbecher **[10]** gründlich und füllen Sie völlig mit der Flüssigkeit.
- Messen Sie die Zeit, die notwendig ist, um den Messbecher zu leeren. Siehe nachfolgende Liste (in Sekunden):

Latexfarbe	24~28	Emailfarbe	18~22
Wasserfarbe	20~25	Aluminiumfarbe	22~25
Grundierfarbe	24~26	Rostschutz Chassis	25~35
Lack	20~25	Holzschutzmittel	28~35
Ölfarbe	18~22		

- Verdünnen Sie die Flüssigkeit mit einem geeigneten Verdünnern wenn die gemessene Zeit länger ist als die der Liste. Messen Sie die Flüssigkeit gut und wiederholen Sie das Verfahren bis beide Zeiten übereinstimmen.
- Drehen Sie den Behälter **[5]** im Uhrzeigersinn und trennen Sie ihn von der Farbspritzpistole.
- Füllen Sie den Behälter **[5]** mit der (verdünnten) Farbe. Verwenden Sie nicht mehr als 800 ml Flüssigkeit.
- Reinigen Sie den Viskositätsmessbecher **[10]** nach Gebrauch gründlich.

##### Die Farbspritzpistole

- Beachten Sie, dass das Ventil **[8]** korrekt installiert ist und befestigen Sie die gewünschte Sprühdüse **[6]** an der Farbspritzpistole.

**Bemerkung:** Das Ventil sorgt für einen gleichmäßig und einheitlichen Druck. Es ist also wichtig, dieses Ventil immer zu verwenden.

- Verwenden Sie die Düsenverlängerung **[9]** zum Streichen von Decken oder Chassis. Befestigen Sie das Verlängerungsstück an der Farbspritzpistole und richten Sie nach oben. Befestigen Sie die Sprühdüse **[6]** an die Düsenverlängerung **[9]**.
- Stecken Sie das Ansaugrohr mit Filter **[7]** in das Loch neben der Sprühdüse.
- Befestigen Sie den Behälter **[5]** an die Farbspritzpistole und beachten Sie, dass der Filter sich völlig in der Flüssigkeit befindet. Halten Sie die Farbspritzpistole beim Griff **[4]** fest und drehen Sie den Behälter **[5]** gegen den Uhrzeigersinn.
- Stecken Sie den Stecker in die Steckdose.
- Probieren Sie nun die Farbspritzpistole an einem unauffälligen Stück der Oberfläche, die Sie streichen möchten.
- Halten Sie den EIN/AUS-Schalter **[3]** gedrückt, um die Flüssigkeit anzubringen.

**Bemerkung:** Die Farbspritzpistole braucht einige Zeit, um das Ansaugrohr völlig mit Farbe zu füllen.

- Regeln Sie den Druck mit dem Feineinstellungsknopf **[2]**. Drehen Sie nach links, um den Druck zu erhöhen. Drehen Sie nach rechts, um den Druck zu verringern.

#### 6. Einige Hinweise

- Verwenden Sie die Farbspritzpistole nie ohne Behälter **[5]** oder mit einem leeren Behälter.



## DESG2

- Reinigen Sie die Oberfläche, die Sie streichen möchten, gründlich und entfernen Sie Staub und Fett. Kleben Sie die Oberflächen, die Sie nicht streichen möchten, ab.
- Verwenden Sie die Farbspritzpistole nicht in einer windigen Umgebung.
- Halten Sie die Farbspritzpistole während der Anwendung möglichst horizontal und in einer konstanten Abstand von 25 bis 30 cm der Oberfläche. Schwingen Sie die Farbspritzpistole nicht hin und her (siehe Abb., Seite 2). Bewegen Sie den ganzen Arm und nicht nur das Gelenk. Halten Sie die Farbspritzpistole dichter bei der Oberfläche wenn Sie nur eine kleine Menge Farbe anbringen möchten und vergrößern Sie den Abstand, um mehr Farbe anzubringen.
- Neigen Sie die Farbspritzpistole nie mehr als 45° da die Farbe die Pumpe verstopfen kann. Verwenden Sie immer das Verlängerungsstück für Arbeiten über dem Kopf.
- Starten und richten Sie die Farbspritzpistole außerhalb der Oberfläche, die Sie Streichen möchten, und bewegen Sie allmählich über die Oberfläche. Verwenden Sie schnellere Bewegungen, um eine dünnere Farbschicht zu bekommen. Verwenden Sie langsame Bewegungen für eine dickere Farbschicht. Beenden Sie die Bewegung außerhalb der Oberfläche.
- Beachten Sie, dass Sie die erste Farbschicht an einer vertikalen Oberfläche nicht zu dick anbringen.
- Bringen Sie jede Schicht gesondert an. Befolgen Sie die Trockenzeit vom Fabrikanten des Produktes sorgfältig.
- Behandeln Sie größere Oberflächen mit gekreuzten Bewegungen, von oben nach unten und dann von links nach rechts.
- Unterbrechen Sie die Bewegung nicht auf der Hälfte der Oberfläche um Unregelmäßigkeiten zu vermeiden.

## 7. Wartung und Lagerung

- Für die besten Ergebnisse ist es sehr wichtig die Farbspritzpistole gut zu reinigen. Trennen Sie das Gerät vor Reinigung vom Netz.
- Tauchen Sie das Gerät nie in Wasser oder eine andere Flüssigkeit.
- Demontieren Sie die Farbspritzpistole:
  - Entfernen Sie den Behälter **[5]**
  - Entfernen Sie das Ansaugrohr mit Filter **[7]**
  - Entfernen Sie die Sprühdüse **[6,A]** und das Ventil **[8,C]**
  - Lockern Sie die Düse **[B]**.
  - Entfernen Sie den Zylinder **[D]** aus dem Gehäuse (trennen die Feder **[E]** und den Kolben **[F]** nie **[F]**).
- Reinigen Sie alle Teile gründlich und lassen Sie trocknen.
- Schmieren Sie alle bewegenden Teile wie z.B. den Sauger und das Ventil.
- Montieren Sie die Farbspritzpistole.

## 8. Technische Daten

regelbare Fördermenge	max. 280 ml/min.
Schalldruck	83.9 dB(A) SPL
Schalleistungspegel	96.9 dB(A) SWL
Stromversorgung	230-240 VAC/50 Hz
Kabellänge	2m
Leergewicht	± 1,4 kg

**Verwenden Sie dieses Gerät nur mit originellen Zubehörfteilen. Velleman NV übernimmt keine Haftung für Schaden oder Verletzungen bei (falscher) Anwendung dieses Gerätes.**

**Alle Änderungen ohne vorherige Ankündigung vorbehalten.**

© URHEBERRECHT

**Velleman NV besitzt das Urheberrecht für diese Bedienungsanleitung.**

Alle weltweiten Rechte vorbehalten. Ohne vorherige schriftliche Genehmigung des Urhebers ist es nicht gestattet, diese Bedienungsanleitung ganz oder in Teilen zu reproduzieren, zu kopieren, zu übersetzen, zu bearbeiten oder zu speichern.

# MANUAL DO UTILIZADOR

## 1. Introdução

### Aos cidadãos da União Europeia

#### Informações importantes sobre o meio ambiente no que respeita a este produto.



Este símbolo no aparelho ou na embalagem indica que, enquanto desperdício, podem causar danos no meio ambiente. Não deite o aparelho (nem as pilhas, se as houver) no lixo doméstico; deverá dirigir-se a uma empresa especializada em reciclagem. Devolva o aparelho ao seu distribuidor ou a uma unidade de reciclagem local. Respeite as leis locais relativas ao meio ambiente.

**Em caso de dúvidas, contacte as autoridades locais para o meio ambiente.**

Obrigada por ter adquirido a **DESG2!** Leia atentamente as instruções deste manual antes de a usar. Caso o aparelho tenha sofrido algum dano durante o transporte não o instale e entre em contacto com o seu distribuidor.

**Para más informacón sobre este producto e para consultar a versão mais recente deste manual do utilizador, visite nuestra página [www.perel.eu](http://www.perel.eu).**

## 2. Instruções de segurança

	Mantenha o aparelho fora do alcance das crianças, pessoas não capacitadas e pessoas não familiarizadas com o uso e funcionamento do aparelho.
	Nunca dirija o aparelho a pessoas ou animais. O líquido sai sob alta pressão e pode ser perigoso devido à sua composição química. Em caso de acidente, contacte imediatamente com um médico.
	Use o aparelho apenas em locais bem arejados para evitar qualquer risco de explosão. Nunca use o aparelho para vaporizar líquidos inflamáveis (ponto de inflamação <sup>(1)</sup> inferior a 21°C). Nunca dirija o aparelho a uma fonte de calor, p.ex. fogueiras ao ar livre, cigarros, brasas, placas, etc. Nunca use o aparelho para vaporizar líquidos que não conhece. Respeite as iinstruções referidas na embalagem ou no manual do utilizador.
	Não exponha o aparelho à chuva ou humidade.
	Desligue o aparelho da corrente eléctrica depois de o usar. Agarre sempre pela tomada para desligar o cabo de rede e nunca pelo próprio cabo.
	<b>Atenção!</b> Use sempre roupa adequada (protector auditivo, óculos de protecção e máscara) quando utilizar o aparelho. Não use o aparelho perto de pessoas que não estão a usar roupa adequada.
	As tintas e os dissolventes incluem produtos químicos prejudiciais. Devolva as tintas e dissolventes à unidade de reciclagem local. Respeite as leis locais relativas ao meio ambiente. Mantenha as tintas e dissolventes fora do alcance das crianças. Nunca deite as tintas pela canalização.

<sup>(1)</sup> O ponto de inflamação é a temperatura mínima na qual o líquido liberta vapores ao entrar em contacto com uma fonte de ignição

- Não danifique o cabo de alimentação e proteja-o contra possíveis danos causados por qualquer tipo de superfície afiada. Se for necessário, peça ao seu distribuidor para substituir o cabo de alimentação.
- Não use o aparelho se o cabo de alimentação estiver danificado. Contacte o seu distribuidor sempre que precisar de fazer qualquer reparação.

## 3. Normas gerais

Consulte a **Garantia de serviço e qualidade Velleman®** na parte final do manual do utilizador.

- Não abane o aparelho. Evite usar força excessiva durante o manuseamento e instalação.
- Não exponha o aparelho ao pó, humidade e temperaturas extremas.
- Familiarize-se com o funcionamento do aparelho antes de o usar.

- Por razões de segurança, estão proibidas quaisquer modificações não autorizadas.
- Use o aparelho apenas para as aplicações descritas neste manual. O uso incorrecto do aparelho anula a garantia completamente.
- Os danos causados pelo incumprimento das normas de segurança referidas neste manual anulam a garantia e o seu distribuidor não será responsável por qualquer dano ou outros problemas resultantes.

#### 4. Características

- apta para laca, tinta plástica, tinta à base de água, tinta de óleo, tinta de esmalte, tinta antioxidante para chassis de automóveis, acabamento para madeira, verniz, etc.

**Nota:** No apta para tinta texturada.

- 1 extensão
- 2 boquilhas: 0,5/0,8 mm
- 2x válvula de substituição
- 1 doseador para determinar a viscosidade
- 1 ponteira de limpeza

#### 5. Preparação

##### Os líquidos

- Determine la viscosidade do líquido que pretende utilizar.
- Limpe o doseador **[10]** e encha-o completamente com o líquido que pretende utilizar.
- Meça o tempo que o doseador leva até ficar vazio. Consulte a lista a seguir (em segundos) :

tinta plástica	24~28	tinta de esmalte	18~22
tinta de água	20~25	tinta de alumínio	22~25
impressão	24~26	tinta antioxidante para chassis	25~35
verniz	20~25	acabamento para madeira	28~35
tinta de óleo	18~22		

- Dilua o líquido com um dissolvente adequado caso o tempo que o doseador leva a ficar vazio seja superior ao tempo indicado na lista. Misture e volte a medir a viscosidade. Repita este processo até que o tempo medido coincida com o tempo indicado na lista..
- Retire o depósito **[5]** da pistola girando no sentido aos ponteiros do relógio.
- Encha o depósito **[5]** com o líquido preparado. Não use mais de 800ml.
- Limpe o doseador **[10]** depois de cada utilização.

##### A pistola de tinta

- Certifique-se de que a válvula **[8]** está instalada de forma correcta. Fixe a boquilha **[6]** à pistola de tinta.

**Nota:** Use sempre a válvula **[8]** para obter bons resultados. A válvula assegura o fornecimento constante de líquido.

- Use a extensão da boquilha **[9]** para pintar tectos ou chassis de automóveis apontando-o para cima.
- Introduza a mangueira de abastecimento com filtro **[7]** no orifício que se encontra perto da boquilha na parte inferior da pistola de tinta.
- Fixe o depósito **[5]** à pistola de tinta e certifique-se que o filtro **[7]** está completamente no líquido. Segure a pistola de tinta pelo cabo **[4]**.
- Ligue o aparelho.
- Primeiro, experimente a pistola de tinta numa superfície escondida.
- Mantenha o botão de activação primido **[3]** para aplicar o líquido.

**Nota:** É preciso algum tempo para que o líquido comece a sair pela boquilha, ou seja, o tempo necessário para encher o tudo de abastecimento com tinta.

- Ajuste o fornecimento de líquido através do regulador de pressão **[2]**: gire o regulador no sentido contrário aos ponteiros do relógio para aumentar o fornecimento, ou no sentido dos ponteiros do relógio para diminuir o fornecimento de líquido.

#### 6. Alguns conselhos

- Nunca use a pistola de tinta sem o depósito **[5]** ou com o depósito vazio para não danificar a bomba.
- Limpe cuidadosamente a superfície que pretende tratar, retirando todo o pó e gordura. Aplique fita adesiva nas partes que não pretende pintar.
- Não use a pistola num local exposto ao vento.
- Durante a utilização, mantenha a pistola a uma distância constante de 25 a 30cm da superfície que quer pintar movendo o braço inteiro e não apenas o pulso (ver fig. da página 2). Coloque a

pistola mais próximo da superfície para aplicar uma pequena quantidade líquido. Aumente a distância para aplicar mais líquido.

- Não incline a pistola de pintura a mais de 45° pois a bomba pode entupir. Use sempre o a união para trabalhos de pintura por cima da cabeça.
- Accione a pistola fora da superfície que pretende pintar e mova-a pouco a pouco em direcção à superfície. Faça movimentos rápidos para uma camada de tinta mais fina. Faça movimentos lentos para uma camada de tinta mais espessa. Termine o movimento sempre fora da superfície.
- Certifique-se de que aplica uma primeira camada bastante fina e homogénea, especialmente numa superfície vertical.
- Aplique apenas uma camada de tinta de cada vez respeitando cuidadosamente os tempos de secagem indicados pelo fabricante da tinta.
- Trate uma superfície grande fazendo movimentos cruzados, isto é, de cima para baixo e depois da esquerda para a direita. Este método assegura uma cobertura máxima.
- Nunca pare de pintar a meio de uma superfície para evitar desigualdades.

## 7. Manutenção e arrumação

- Limpe a pistola depois de cada utilização para para assegurar o seu bom funcionamento. Desligue a pistola da corrente eléctrica antes de a limpar.
- Nunca limpe a pistola submergindo-a completamente em qualquer tipo de líquido.
- Desmontar a pistola de pintura:
  - o retire o depósito [5]
  - o retire o tubo de abastecimento com o filtro [7]
  - o retire a ponteira [6,A] e a válvula [8,C]
  - o gently unscrew the spray basket [B] (anticlockwise).
  - o remove the cylinder [D] by pulling it out of the housing. **Note:** do not disassemble the spring [E] and piston [F].
- Limpe todas as peças e deixe secar.
- Lubrifique as peças móveis (pistão, válvula...).
- Volte a montar a pistola procedendo de modo contrário.

## 8. Especificações

Saída ajustável	máx. 280 ml/min.
sound pressure level	96.9 dB(A) SWL
sound power level	96.9 dB(A) SWL
Alimentação	230-240 VCA/50 Hz
cable length	2m
Peso vazio	± 1,4 kg

**Utilize este aparelho apenas com os acessórios originais. A Velleman NV não será responsável por quaisquer danos ou lesões causadas pelo uso (indevido) do aparelho.**

**Podem alterar-se as especificações e o conteúdo deste manual sem aviso prévio.**

### © DIREITOS DE AUTOR

**A Velleman NV detem os direitos de autor sobre este manual do utilizador.**

Todos os direitos mundiais reservados. Está estritamente proibido reproduzir, traduzir, copiar, editar e guardar este manual ou partes do mesmo sem autorização prévia por parte da empresa detentora dos direitos.

# INSTRUKCJA OBSŁUGI

## 9. Wstęp

Przeznaczona dla mieszkańców Unii Europejskiej.

**Ważne informacje dotyczące środowiska.**

 Niniejszy symbol umieszczony na urządzeniu bądź opakowaniu wskazuje, że usuwanie produktu może być szkodliwe dla środowiska.  
 Nie należy usuwać urządzenia lub baterii do zbiorczego pojemnika na odpady komunalne, należy je przekazać specjalistycznej firmie zajmującej się recyklingiem.  
 Niniejsze urządzenie należy zwrócić dystrybutorowi lub lokalnej firmie świadczącej usługi recyklingu.

Należy postępować zgodnie z zasadami bezpieczeństwa dotyczącymi środowiska.

**W razie wątpliwości należy skontaktować się z firmą zajmującą się utylizacją odpadów.**

Dziękujemy za wybór produktu firmy Perel! Prosimy o dokładne zapoznanie się z instrukcją obsługi przed użyciem. Jeśli urządzenie zostało uszkodzone podczas transportu, prosimy o nie korzystanie z niego i skontaktowanie się ze sprzedawcą.

**Aby uzyskać więcej informacji dotyczących tego produktu i najnowsza wersja tej instrukcji, odwiedź naszą stronę internetową [www.perel.eu](http://www.perel.eu).**

## 10. Instrukcja bezpieczeństwa

	Urządzenie nie jest przeznaczone do stosowania przez dzieci i nieupoważniony personel lub przez osoby o ograniczonych zdolnościach fizycznych, zmysłowych bądź umysłowych, jak również nieposiadające doświadczenia i odpowiedniej wiedzy, chyba że znajdują się pod nadzorem lub zostały poinstruowane w zakresie zastosowania urządzenia przez osobę odpowiedzialną za ich bezpieczeństwo.
	<b>Nigdy</b> nie kierować dyszy na ludzi lub zwierzęta. Ciecz wypływa z dyszy pod wysokim ciśnieniem. Ze względu na chemiczny charakter cieczy, użytkowanie urządzenia może stanowić zagrożenie. W przypadku urazu należy niezwłocznie zasięgnąć porady lekarza i poinformować o właściwościach cieczy.
	<b>Stosować wyłącznie</b> na dobrze wentylowanych obszarach roboczych, aby uniknąć zagrożenia wybuchem. <b>Nie</b> stosować urządzenia w przypadku wysoce łatwopalnych cieczy (temperatura zapłonu <sup>(1)</sup> poniżej 21°C (70°F)). <b>Nie</b> kierować urządzenia na lub w pobliże źródeł (ekstremalnego) ciepła np. otwarty ogień, papierosy, iskry, gorące powietrze... <b>Nigdy</b> nie stosować urządzenia z nieznanymi cieczami. Przestrzegać ostrzeżeń producenta znajdujących się na opakowaniu lub załączonych instrukcjach
	Chronić urządzenie przed deszczem i wilgocią.
	Przed serwisowaniem urządzenia lub gdy urządzenie ma być wyłączone z użycia na dłuższy okres, należy odłączyć zasilanie. Kabel zasilający należy trzymać tylko za wtyczkę.
  	<b>Uwaga:</b> Aby uniknąć obrażeń, podczas stosowania rozpuszczalników lub farb każdorazowo należy nosić odpowiednie wyposażenie ochronne. Wyposażenie ochronne obejmuje ochronę uszu, okulary ochronne i odpowiednią maskę oddechową. Nie należy stosować urządzenia w pobliżu osób, które nie są wyposażone w odzież ochronną.
 	Większość farb i rozpuszczalników zawiera chemikalia, które są szkodliwe dla środowiska. <b>Farby, rozpuszczalniki i ich opakowania należy usuwać zgodnie z lokalnymi przepisami. Farby i rozpuszczalniki należy chronić przed dziećmi.</b> <b>Nie</b> wprowadzać żadnego rodzaju farb do kanalizacji.

<sup>(1)</sup>temperatura zapłonu to temperatura, w której źródło zapłonu znajdujące się 1 cm od powierzchni cieczy będzie powodowało zapłon

- Nie zaginać kabla zasilającego (kablów zasilających) i chronić je przed uszkodzeniami. Wymiana kabla powinna być przeprowadzana wyłącznie przez autoryzowanego dystrybutora.

- Nie używać urządzenia, jeśli zaobserwowano uszkodzenie obudowy lub kabli. Nie podejmować próby naprawy urządzenia. W tym celu należy skontaktować się z autoryzowanym sprzedawcą.

## 11. Informacje ogólne

Proszę zapoznać się z informacjami w części **Usługi i gwarancja jakości Velleman®** na końcu niniejszej instrukcji.

- Chronić urządzenie przed wstrząsami i użytkowaniem niezgodnym z przeznaczeniem. Podczas obsługi urządzenia unikać stosowania siły.
- Chronić urządzenie przed zbyt wysoką temperaturą i pyłem.
- Przed rozpoczęciem pracy z urządzeniem należy zapoznać się z jego funkcjami.
- Wprowadzanie zmian w urządzeniu jest zabronione ze względów bezpieczeństwa. Należy pamiętać, że uszkodzenia spowodowane przez modyfikacje wprowadzone przez użytkownika nie są objęte gwarancją.
- Urządzenie należy używać tylko zgodnie z przeznaczeniem. Używanie urządzenia niezgodnie z przeznaczeniem powoduje unieważnienie gwarancji.
- Gwarancja nie obejmuje uszkodzeń spowodowanych nieprzestrzeganiem niniejszej instrukcji, a sprzedawca nie ponosi odpowiedzialności za wyniki uszkodzenia lub problemy.

## 12. Cechy

- odpowiedni dla farb lateksowych, wodnych, olejnych, emaliowych, gruntujących, preparatów do konserwacji podwozia i progów samochodowych, lakierów do izolacji sęków i żywicznych części drewna, impregnatów do konserwacji drewna i impregnatów dekoracyjnych do drewna, lakierów...

**Uwaga:** nie nadaje się do farb strukturalnych, gdyż powodują one zablokowanie mechanizmu natryskowego.

- 1 adapter dyszy
- 2 dysze: 0,5/0,8mm
- 2x zawór zapasowy
- 1 kubek wypływowy
- 1 bolec czyszczący

## 13. Przygotowanie

### Ciecze

- Przed użyciem pistoletu natryskowego należy określić lepkość cieczy.
- Sprawdzić, czy kubek wypływowy **[10]** jest czysty i napełnić go w całości cieczą.
- Zmierzyć czas wypływu cieczy z kubka. W celu sprawdzenia czasów wypływu (w sekundach) dla różnych typów farb należy zapoznać się z poniższą tabelą.

farby plastikowe i lateksowe	24~28	emalia	18~22
farby emulsyjne	20~25	farby aluminiowe	22~25
farby do gruntowania	24~26	powłoka antykorozyjna spodu karoserii	25~35
lakiery	20~25	środki ochronne do drewna	28~35
farby olejne	18~22		

- Jeśli zmierzony czas wypływu jest wyższy niż podany w tabeli, farbę należy rozcieńczyć odpowiednim rozcieńczalnikiem. Dokładnie wymieszać i ponownie zmierzyć lepkość. Powtarzać tę czynność dopóki czas wypływu nie będzie przekraczał zakresu podanego w powyższej tabeli.
- Zdjąć zbiornik **[5]** z pistoletu natryskowego, obracając go w prawo.
- Napełnić zbiornik **[5]** (rozcieńczoną) farbą. Nie napełniać powyżej znacznika 800 (ml).
- Dopilnować, aby dokładnie oczyścić kubek wypływowy **[10]** przed ponownym użyciem.

### Pistolet natryskowy

- Sprawdzić, czy zawór **[8]** jest odpowiednio zamontowany i dokładnie zamocować odpowiednią dyszę **[6]** na pistolecie.

**Uwaga:** użytkowanie pistoletu bez zaworu **[8]** skutkuje niezadawalającymi efektami malowania, gdyż zawór (obrotowy) zapewnia równomierny i niezmienny przepływ farby.

- Do malowania górnych obszarów (np. sufitów i spódów karoserii) należy stosować **[9]** przedłużkę dyszy. Sprawdzić, czy zawór **[8]** jest odpowiednio zamontowany i dokładnie zamocować przedłużkę dyszy **[9]** na pistolecie, upewniając się, że jest skierowana ku górze. Zamocować dyszę **[6]** na przedłużce dyszy **[9]**.

## DESG2

- Spojrzeć na dolną część pistoletu natryskowego (bez zbiornika). Włożyć rurę ssącą z filtrem [7] w otwór znajdujący się najbliżej dyszy rozpylającej.
  - Umieścić pistolet natryskowy na górnej części zbiornika [5], sprawdzając przy tym, czy filtr [7] na końcu rury ssącej jest całkowicie zanurzony. Przytrzymać pistolet natryskowy za uchwyt [4] i obrócić zbiornik [5] w lewo, aby go dokładnie zamocować.
  - Podłączyć kabel zasilający do odpowiedniego gniazdka sieciowego.
  - Pistolet natryskowy należy przetestować na materiale próbnym np. kawałku tektury.
  - Wcisnąć i przytrzymać [3] przycisk natrysku, aby uwolnić ciecz z dyszy [6].
- Uwaga:** farba zacznie wypływać z dyszy po krótkiej chwili. Jest to czas, którego potrzebuje pompa, by zassać farbę i doprowadzić do dyszy.
- Przekręcić regulator przepływu [2], aby wyregulować przepływ farby: w lewo – przepływ maksymalny, w prawo – zmniejszenie przepływu.

### 14. Pomocne wskazówki

- **Nie** używać pistoletu natryskowego bez zbiornika [5] lub gdy zbiornik jest opróżniony, aby uniknąć uszkodzenia pompy.
- Upewnić się, że malowana powierzchnia jest czysta oraz odtłuszczona i odkurzona. Ostroń wszystkie obszary, które nie wymagają malowania.
- Nie stosować pistoletu w warunkach silnego wiatru.
- W miarę możliwości podczas natrysku pistolet należy trzymać poziomo. Nie wymachiwać pistoletem (patrz rysunek na stronie 2 niniejszej instrukcji). Pistolet natryskowy należy przemieszczać przy użyciu całej ręki, a nie tylko nadgarstka.
- Odległość między dyszą a powierzchnią powinna wynosić 25~30cm. Podczas nakładania małej ilości farby, zmniejszyć odległość, w przypadku większych ilości, dyszę należy oddalić od powierzchni.
- Nie nachylać pistoletu pod kątem większym niż 45°, gdyż farba może spływać do pompy, skutkiem czego zamiast farby zasysane jest powietrze. W przypadku prac malarskich na wysokości (np. sufity, spód karoserii...) każdorazowo należy stosować przedłużkę.
- Natrysk rozpocząć poza obszarem podlegającym malowaniu, a następnie przesuwać pistolet wzdłuż całej powierzchni, zachowując równomierną i kontrolowaną prędkość ruchu. Duża prędkość – cienka powłoka, mała prędkość – gruba powłoka.
- Aby uzyskać jednolitą warstwę, pierwsza powłoka nie powinna być zbyt gruba, szczególnie na powierzchniach pionowych.
- Można nakładać tylko jedną powłokę naraz. Jeśli wymagane jest więcej warstw, należy przestrzegać instrukcji producenta w zakresie czasów schnięcia.
- W przypadku powlekania natryskowego większych obszarów, najlepiej stosować metodę krzyżową, tzn. z lewej do prawej, a następnie z góry do dołu lub odwrotnie. Zapewni to maksymalne pokrycie.
- Nie należy przerywać ruchu w połowie powierzchni, gdy spowoduje to powstanie nierówności. Nie należy również zatrzymywać się od razu po dotarciu do krawędzi powierzchni, lecz kontynuować ruch do momentu, aż strumień farby przemieści się poza krawędź.

### 15. Czyszczenie i przechowywanie

- Aby zapewnić prawidłowe działanie, najistotniejsze jest oczyszczenie. Przed czyszczeniem **każdorazowo** odłączyć kabel zasilający od sieci.
- **nie** zanurzać pistoletu natryskowego w cieczy.
- Demontaż pistoletu natryskowego:
  - zdjąć zbiornik [5]
  - zdjąć rurę ssącą i filtr [7].
  - zdjąć dyszę [6,A] i zawór [8,C]
  - delikatnie odkręcić rozpylacz [B] (przeciwnie do kierunku ruchu wskazówek zegara).
  - zdjąć cylinder [D] wyciągając go z obudowy. **Uwaga:** nie rozmontowywać sprężyny [E] i tłoka [F].
- Dokładnie oczyścić wszystkie części i pozostawić do wyschnięcia.
- Nasmarować wszystkie ruchome części (tłok, zawór...).
- Ponownie zmontować pistolet natryskowy, postępować w odwrotnej kolejności do demontażu.

### 16. Specyfikacja techniczna

regulowany przepływ	max. 280 ml/min
poziom ciśnienia akustycznego	83.9 dB(A) SPL
poziom mocy akustycznej	96.9 dB(A) SWL
zasilanie	230 - 240 VAC / 50 Hz

## DESG2

długość kabla	2 m
waga (pusty)	±1,4 kg

**Należy używać tylko oryginalnych akcesoriów. Firma Velleman nv nie ponosi odpowiedzialności w przypadku uszkodzeń lub obrażeń ciała powstałych w wyniku (nieprawidłowej) obsługi urządzenia.**

**Informacje zawarte w niniejszej instrukcji obsługi mogą ulec zmianie bez wcześniejszego powiadomienia.**

### © INFORMACJA O PRAWACH AUTORSKICH

Niniejsza instrukcja obsługi jest chroniona prawem autorskim. **Instrukcja jest własnością firmy Velleman NV i jest chroniona prawami autorskimi.** Wszystkie prawa są zastrzeżone na całym świecie. Żadna część niniejszej instrukcji nie może być kopiowana, przedrukowywana, tłumaczona lub konwertowana na wszelkie nośniki elektroniczne lub w inny sposób, bez uprzedniej pisemnej zgody właściciela praw autorskich.



# MANUALE UTENTE

## 1. Introduzione

**A tutti i residenti nell'Unione Europea**

**Importanti informazioni ambientali relative a questo prodotto**



Questo simbolo riportato sul prodotto o sull'imballaggio, indica che è vietato smaltire il prodotto nell'ambiente al termine del suo ciclo vitale in quanto può essere nocivo per l'ambiente stesso. Non smaltire il prodotto (o le pile, se utilizzate) come rifiuto urbano indifferenziato; dovrebbe essere smaltito da un'impresa specializzata nel riciclaggio. Rispettare le direttive locali vigenti.

**Per informazioni più dettagliate circa il riciclaggio di questo prodotto, contattare l'ufficio comunale, il servizio locale di smaltimento rifiuti oppure il negozio presso il quale è stato effettuato l'acquisto.**

La ringraziamo per aver scelto Perel! Si prega di leggere attentamente le informazioni contenute nel presente manuale prima di utilizzare il dispositivo. Assicurarsi che l'apparecchio non sia stato danneggiato durante il trasporto; in tale evenienza, contattare il proprio fornitore.

**Per ulteriori informazioni relative a questo prodotto e l'ultima versione di questo manuale utente, vi preghiamo di visitare il nostro sito [www.perel.eu](http://www.perel.eu).**

## 2. Istruzioni relative alla sicurezza

	Tenere il dispositivo lontano dalla portata dei bambini, delle persone non qualificate e di utenti con ridotte capacità fisiche, sensoriali o mentali, o privi di esperienza e conoscenza, a meno che non siano state date istruzioni di vigilanza o di utilizzo dell'apparecchio ad una persona responsabile della loro sicurezza.
	<b>Non dirigere mai</b> l'ugello verso persone o animali. Il liquido esce dall'ugello con un'elevata pressione. Il liquido espulso potrebbe essere pericoloso a causa della sua natura chimica. In caso di lesioni, per contatto con il fluido, chiamare immediatamente un medico fornendo indicazioni circa le caratteristiche della sostanza utilizzata.
	<b>Utilizzare solamente</b> in ambienti ben ventilati onde evitare rischi di esplosione. <b>Non utilizzare mai</b> con liquidi altamente infiammabili (punto di infiammabilità <sup>(1)</sup> inferiore a 21°C (70°F)). <b>Non spruzzare mai</b> su oggetti caldi o stando troppo vicino a fonti di calore, come ad esempio sigarette, fiamme, scintille, superfici incandescenti.... <b>Non utilizzare mai</b> liquidi di cui non si conoscono le caratteristiche. Osservare sempre le avvertenze del produttore riportate sulla confezione o nelle istruzioni.
	Tenere il dispositivo lontano da pioggia e umidità.
	Scollegare l'apparecchio dalla rete elettrica prima di eseguire qualsiasi intervento di manutenzione o quando non viene utilizzato. Non estrarre la spina dalla presa tirandola per il cavo.
	<b>ATTENZIONE:</b> per evitare lesioni personali, durante l'utilizzo di solventi o vernici, utilizzare sempre dispositivi di protezione adeguati, inclusi occhiali di protezione, cuffie antirumore e apparecchi respiratori filtranti. Non utilizzare l'apparecchio se nel raggio d'azione vi sono altre persone che non indossano adeguati DPI.
	Molte vernici e solventi contengono sostanze nocive per l'ambiente. <b>Smaltire le vernici, i solventi e i relativi contenitori secondo le normative vigenti. Tenere queste sostanze lontano dalla portata dei bambini.</b> <b>Non versare mai</b> alcun tipo di vernice negli scarichi o nei tombini.

<sup>(1)</sup> **punto di infiammabilità:** è la temperatura minima alla quale un liquido infiammabile sviluppa vapori in quantità tale da formare con l'aria una miscela capace di accendersi in presenza di una sorgente d'accensione (fiamme, scintille, ecc.). Quindi, tanto più alto è il punto di infiammabilità tanto più sicuro è lo stoccaggio, il trasporto e la manipolazione del prodotto.

- Non schiacciare o danneggiare il cavo di alimentazione. Se necessario rivolgersi ad un tecnico qualificato per effettuare la sostituzione.
- Non utilizzare l'apparecchio se il cavo o l'involucro risulta visibilmente danneggiato. Non tentare di riparare da soli l'apparecchio; rivolgersi ad un rivenditore autorizzato.

### 3. Informazioni generali

Fare riferimento al **Servizio di Garanzia e Qualità Velleman®** riportati alla fine di questo manuale.

- Proteggere il dispositivo dagli urti. Evitare di scuotere violentemente il dispositivo durante l'utilizzo.
- Proteggere il dispositivo da eccessivo calore e polvere.
- Prima di utilizzare il dispositivo è consigliabile conoscere a fondo tutte le funzioni.
- Per ovvie ragioni di sicurezza è vietato apportare delle modifiche al dispositivo. Eventuali danni causati da modifiche apportate al dispositivo, da parte dell'utente, non sono coperti dalla garanzia.
- Utilizzare il dispositivo solamente per lo scopo per il quale è stato progettato. Ogni altro tipo di utilizzo determina la decadenza della garanzia.
- I danni derivanti dall'inosservanza delle indicazioni fornite nel presente manuale non sono coperti da garanzia; il venditore non sarà ritenuto responsabile di eventuali danni cagionati a cose o persone.

### 4. Caratteristiche

- adatta per pittura al lattice, vernici all'acqua, vernici a base d'olio, smalti, primer, sigillanti per legno, vernici protettive per legno, impregnanti per legno...

**Nota:** non adatto per riempitivi poiché bloccano il meccanismo dello spruzzatore.

- 1 prolunga ugello
- 2 ugelli: 0,5/0,8mm
- 2x valvola di ricambio
- 1 viscosimetro
- 1 Clip di pulizia

### 5. Preparazione

#### Liquido

- Prima di utilizzare la pistola a spruzzo è necessario determinare la viscosità del liquido da utilizzare.
- Assicurarsi che il viscosimetro **[10]** sia pulito, quindi riempirlo fino all'orlo con il liquido.
- Misurare il tempo di svuotamento. Fare riferimento alla tabella di seguito riportata per avere un'indicazione dei tempi di svuotamento (in secondi) calcolati per i vari tipi di vernice.

pittura plastiche e al lattice	24~28	smalto	18~22
vernici all'acqua	20~25	vernici alluminio	22~25
primer	24~26	rivestimenti sottoscocca autoveicoli	25~35
vernici	20~25	vernici protettive per legno	28~35
vernici a base d'olio	18~22		

- Se il tempo di svuotamento è superiore a quello riportato nella tabella, la vernice deve essere diluita con un diluente adatto. Mescolare bene, quindi misurare nuovamente la viscosità. Ripetere questo passaggio fino a quando il tempo di svuotamento non rientra nei limiti previsti in tabella.
- Rimuovere il serbatoio **[5]** dal corpo pistola ruotandolo in senso antiorario.
- Riempire il serbatoio **[5]** con la vernice (diluita). Non superare il livello 800 (ml).
- Pulire a fondo il viscosimetro **[10]** per un utilizzo futuro.

#### Pistola a spruzzo

- Assicurarsi che la valvola **[8]** sia ben posizionata e che l'ugello **[6]** adatto sia avvitato alla pistola.

**Nota:** operare senza valvola **[8]** determina una verniciatura povera; la valvola garantisce un flusso regolare di vernice.

- Per verniciature verso l'alto (ad esempio per soffitto, o sottoscocca vettura), è necessario utilizzare la prolunga per ugello **[9]**. Assicurarsi che la valvola **[8]** sia posizionata correttamente e che la prolunga ugello **[9]** sia avvitata sulla pistola. Avvitare l'ugello **[6]** sulla prolunga **[9]**.
- Rimuovere il serbatoio dalla pistola. Inserire nel foro più vicino allo spruzzatore il tubo di pescaggio **[7]** completo di filtro.
- Posizionare la pistola a spruzzo sulla parte superiore del serbatoio **[5]**, assicurarsi che il filtro **[7]** posto sulla parte terminale del tubo di pescaggio sia completamente sommerso. Afferrare saldamente l'impugnatura **[4]** della pistola quindi ruotare il serbatoio **[5]** in senso orario per bloccarlo.
- Inserire la spina in una presa di rete.
- È necessario eseguire una prova di verniciatura su una superficie di prova, ad esempio su un pezzo di cartone.
- Premere e tenere premuto il tasto di attivazione **[3]** per ottenere la fuoriuscita di vernice dall'ugello **[6]**.

**Nota:** la vernice impiega un po' di tempo per fuoriuscire dall'ugello, esattamente il tempo necessario alla pompa per aspirare il liquido ed inviarlo all'ugello.

- Agire sul regolatore di flusso **[2]** per modificare a proprio piacere il flusso di vernice. Ruotare in senso antiorario per aumentare il flusso e in senso orario per diminuirlo.

## 6. Suggerimenti per l'utilizzo

- **Non usare mai** la pistola a spruzzo senza il serbatoio **[5]** o con serbatoio vuoto onde evitare di danneggiare la pompa.
- Assicurarsi che la superficie da dipingere sia pulita, priva di grasso e polvere. Mascherare le parti che non devono essere verniciate.
- Non utilizzare la pistola a spruzzo in ambienti eccessivamente ventilati.
- Mantenere la pistola perpendicolare rispetto alla superficie da trattare. Movimenti ad arco o inclinazioni possono determinare un'applicazione non uniforme (vedere l'illustrazione riportata a pagina **2**). Spostare la pistola muovendo tutto il braccio e non solamente il polso.
- Solitamente la distanza consigliata tra ugello e superficie è di 25~30cm. Quando si applica poca vernice ridurre la distanza; per maggiori quantità di vernice aumentare la distanza tra ugello e superficie.
- Non inclinare la pistola a spruzzo a più di 45° onde evitare l'interruzione del flusso di vernice e l'aspirazione di aria. Utilizzare sempre la prolunga quando devono essere eseguite verniciature verso l'alto (es. verniciatura di soffitti, sottoscocca autoveicoli...).
- Iniziare la verniciatura partendo dai bordi e andando verso il resto della superficie muovendo la pistola con velocità costante. Una velocità elevata determina uno strato sottile mentre una velocità bassa uno strato più spesso.
- Il primo strato non deve essere troppo spesso, specialmente su superfici verticali, al fine di ottenere uno strato omogeneo.
- Applicare una sola mano alla volta. Se necessitano più mani seguire le istruzioni relative ai tempi di asciugature fornite dal produttore della vernice.
- Quando si deve eseguire la verniciatura di ampie superfici o di grandi oggetti è consigliabile effettuare un'applicazione a mani incrociate, da sinistra verso destra, dall'alto verso il basso e viceversa. Ciò garantirà la massima copertura e un'ottima finitura.
- Durante la verniciatura non fermarsi sulla superficie onde evitare irregolarità nella finitura. Non fermarsi sul bordo della superficie ma proseguire oltre fino a quando il fascio dello spray fuoriesce dalla sagoma.

## 7. Pulizia e conservazione

- La pulizia dell'apparecchio è essenziale per garantire un corretto funzionamento. Prima di eseguire la pulizia del dispositivo **staccare sempre** la spina dalla presa di rete.
- **Non immergere mai** la pistola in alcun tipo di liquido per lavarla.
- Smontaggio della pistola a spruzzo:
  - Rimuovere il serbatoio **[5]**
  - Rimuovere il tubo di pescaggio con filtro **[7]**.
  - Rimuovere l'ugello **[6,A]** e la valvola **[8,C]**
  - svitare delicatamente il corpo ugello **[B]** (in senso antiorario).
  - estrarre il cilindro **[D]**. **Nota:** non smontare la molla **[E]** e il pistone **[F]**.
- Pulire accuratamente tutte le parti e lasciarle asciugare.
- Lubrificare tutti le parti in movimento (pistone, valvola...).
- Rimontare in ordine inverso tutti i pezzi smontati precedentemente.

## 8. Specifiche tecniche

Flusso regolabile	280ml/min max.
Livello di pressione sonora	83,9 dB(A) SPL
Livello di potenza sonora	96,9 dB(A) SWL
Alimentazione	230-240VAC / 50Hz
Lunghezza cavo	2m
Peso (a vuoto)	±1,4Kg

**Utilizzare questo dispositivo solo con accessori originali. In nessun caso Velleman nv ed i suoi rivenditori possono essere ritenuti responsabili di danni o lesioni derivanti da un uso improprio od errato di questo dispositivo.**

**Le informazioni contenute in questo manuale possono essere soggette a modifiche senza alcun preavviso.**

**Note sul COPYRIGHT©**

**Il copyright del presente manuale utente è di proprietà di Velleman nv.**

Tutti i diritti sono riservati. Questo manuale è protetto da copyright. Nessuna parte di questo manuale può essere copiata, riprodotta, tradotta o ridotta a qualsiasi forma elettronica o a qualsiasi forma di lettura meccanizzata senza il previo consenso dell'Autore.

**Velleman® Service and Quality Warranty**

Since its foundation in 1972, Velleman® acquired extensive experience in the electronics world and currently distributes its products in over 85 countries. All our products fulfil strict quality requirements and legal stipulations in the EU. In order to ensure the quality, our products regularly go through an extra quality check, both by an internal quality department and by specialized external organisations. If, all precautionary measures notwithstanding, problems should occur, please make appeal to our warranty (see guarantee conditions).

**General Warranty Conditions Concerning Consumer Products (for EU):**

- All consumer products are subject to a 24-month warranty on production flaws and defective material as from the original date of purchase.
- Velleman® can decide to replace an article with an equivalent article, or to refund the retail value totally or partially when the complaint is valid and a free repair or replacement of the article is impossible, or if the expenses are out of proportion.

You will be delivered a replacing article or a refund at the value of 100% of the purchase price in case of a flaw occurred in the first year after the date of purchase and delivery, or a replacing article at 50% of the purchase price or a refund at the value of 50% of the retail value in case of a flaw occurred in the second year after the date of purchase and delivery.

**• Not covered by warranty:**

- all direct or indirect damage caused after delivery to the article (e.g. by oxidation, shocks, falls, dust, dirt, humidity...), and by the article, as well as its contents (e.g. data loss), compensation for loss of profits;
- consumable goods, parts or accessories that are subject to an aging process during normal use, such as batteries (rechargeable, non-rechargeable, built-in or replaceable), lamps, rubber parts, drive belts... (unlimited list);
- flaws resulting from fire, water damage, lightning, accident, natural disaster, etc.;
- flaws caused deliberately, negligently or resulting from improper handling, negligent maintenance, abusive use or use contrary to the manufacturer's instructions;
- damage caused by a commercial, professional or collective use of the article (the warranty validity will be reduced to six (6) months when the article is used professionally);
- damage resulting from an inappropriate packing and shipping of the article;
- all damage caused by modification, repair or alteration performed by a third party without written permission by Velleman®.
- Articles to be repaired must be delivered to your Velleman® dealer, solidly packed (preferably in the original packaging), and be completed with the original receipt of purchase and a clear flaw description.
- Hint: In order to save on cost and time, please read the manual and check if the flaw is caused by obvious causes prior to presenting the article for repair. Note that returning a non-defective article can also involve handling costs.
- Repairs occurring after warranty expiration are subject to shipping costs.
- The above conditions are without prejudice to all commercial warranties.

**The above enumeration is subject to modification according to the article (see article's manual).**

**Velleman® service- en kwaliteitsgarantie**

Velleman® heeft sinds zijn oprichting in 1972 een ruime ervaring opgebouwd in de elektronica wereld en verdeelt op dit moment producten in meer dan 85 landen. Al onze producten beantwoorden aan strikte kwaliteitsnormen en aan de wettelijke bepalingen geldig in de EU. Om de kwaliteit te waarborgen, ondergaan onze producten op regelmatige tijdstippen een extra kwaliteitscontrole, zowel door onze eigen kwaliteitsafdeling als door externe gespecialiseerde organisaties. Mocht er ondanks deze voorzorgen toch een probleem optreden, dan kunt u steeds een beroep doen op onze waarborg (zie waarborgvoorwaarden).

**Algemene waarborgvoorwaarden consumentengoederen (voor Europese Unie):**

- Op alle consumentengoederen geldt een garantieperiode van 24 maanden op productie- en materiaalfouten en dit vanaf de oorspronkelijke aankoopdatum.
- Indien de klacht gegrond is en een gratis reparatie of vervanging van een artikel onmogelijk is of indien de kosten hiervoor buiten verhouding zijn, kan Velleman® beslissen het desbetreffende artikel te vervangen door een gelijkwaardig artikel of de aankoopsom van het artikel gedeeltelijk of volledig terug te betalen. In dat geval krijgt u een vervangend product of terugbetaling ter waarde van 100% van de aankoopsom bij ontdekking van een gebrek tot één jaar na aankoop en levering, of een vervangend product tegen 50% van de kostprijs of terugbetaling van 50% bij ontdekking na één jaar tot 2 jaar.

**• Val niet onder waarborg:**

- alle rechtstreekse of onrechtstreekse schade na de levering veroorzaakt aan het toestel (bv. door oxidatie, schokken, val, stof, vuil, vocht...), en door het toestel, alsook zijn inhoud (bv. verlies van data), vergoeding voor eventuele winstderving.
- verbruiksgoederen, onderdelen of hulpstukken die onderhevig zijn aan veroudering door normaal gebruik zoals bv. batterijen (zowel oplaadbare als niet-oplaadbare, ingebouwd of vervangbaar), lampen, rubberen onderdelen, aandrijfriemen... (onbepaalde lijst).
- defecten ten gevolge van brand, waterschade, bliksem, ongevallen, natuurrampen, enz.

- defecten veroorzaakt door opzet, nalatigheid of door een onoordeelkundige behandeling, slecht onderhoud of abnormaal gebruik of gebruik van het toestel strijdig met de voorschriften van de fabrikant.
  - schade ten gevolge van een commercieel, professioneel of collectief gebruik van het apparaat (bij professioneel gebruik wordt de garantieperiode herleid tot 6 maand).
  - schade veroorzaakt door onvoldoende bescherming bij transport van het apparaat.
  - alle schade door wijzigingen, reparaties of modificaties uitgevoerd door derden zonder toestemming van Velleman®.
  - Toestellen dienen ter reparatie aangeboden te worden bij uw Velleman®-verdelers. Het toestel dient vergezeld te zijn van het oorspronkelijke aankoopbewijs. Zorg voor een degelijke verpakking (bij voorkeur de originele verpakking) en voeg een duidelijke foutomschrijving bij.
  - Tip: Alvorens het toestel voor reparatie aan te bieden, kijk nog eens na of er geen voor de hand liggende redenen is waarom het toestel niet naar behoren werkt (zie handleiding). Op deze wijze kunt u kosten en tijd besparen. Denk eraan dat er ook voor niet-defecte toestellen een kost voor controle aangerekend kan worden.
  - Bij reparaties buiten de waarborgperiode zullen transportkosten aangerekend worden.
  - Elke commerciële garantie laat deze rechten onverminderd.
- Bovenstaande opsomming kan eventueel aangepast worden naargelang de aard van het product (zie handleiding van het betreffende product).**

**Garantie de service et de qualité Velleman®**

Depuis 1972, Velleman® a gagné une vaste expérience dans le secteur de l'électronique et est actuellement distributeur dans plus de 85 pays. Tous nos produits répondent à des exigences de qualité rigoureuses et à des dispositions légales en vigueur dans l'UE. Afin de garantir la qualité, nous soumettons régulièrement nos produits à des contrôles de qualité supplémentaires, tant par notre propre service qualité que par un service qualité externe. Dans le cas improbable d'un défaut malgré toutes les précautions, il est possible d'invoquer notre garantie (voir les conditions de garantie).

**Conditions générales concernant la garantie sur les produits grand public (pour l'UE) :**

- tout produit grand public est garanti 24 mois contre tout vice de production ou de matériaux à dater du jour d'acquisition effective ;
  - si la plainte est justifiée et que la réparation ou le remplacement d'un article est jugé impossible, ou lorsque les coûts s'avèrent disproportionnés, Velleman® s'autorise à remplacer ledit article par un article équivalent ou à rembourser la totalité ou une partie du prix d'achat. Le cas échéant, il vous sera consenti un article de remplacement ou le remboursement complet du prix d'achat lors d'un défaut dans un délai de 1 an après l'achat et la livraison, ou un article de remplacement moyennant 50% du prix d'achat ou le remboursement de 50% du prix d'achat lors d'un défaut après 1 à 2 ans.
  - **• sont par conséquent exclus :**
    - tout dommage direct ou indirect survenu à l'article après livraison (p.ex. dommage lié à l'oxydation, choc, chute, poussière, sable, impureté...) et provoqué par l'appareil, ainsi que son contenu (p.ex. perte de données) et une indemnisation éventuelle pour perte de revenus ;
    - toute pièce ou accessoire nécessitant un remplacement causé par un usage normal comme p.ex. piles (rechargeables comme non rechargeables, intégrées ou remplaçables), ampoules, pièces en caoutchouc, courroies... (liste illimitée) ;
    - tout dommage qui résulte d'un incendie, de la foudre, d'un accident, d'une catastrophe naturelle, etc. ;
    - out dommage provoqué par une négligence, volontaire ou non, une utilisation ou un entretien incorrect, ou une utilisation de l'appareil contraire aux prescriptions du fabricant ;
    - tout dommage à cause d'une utilisation commerciale, professionnelle ou collective de l'appareil (la période de garantie sera réduite à 6 mois lors d'une utilisation professionnelle) ;
    - tout dommage à l'appareil qui résulte d'une utilisation incorrecte ou différente que celle pour laquelle il a été initialement prévu comme décrit dans la notice ;
    - tout dommage engendré par un retour de l'appareil emballé dans un conditionnement non ou insuffisamment protégé.
    - toute réparation ou modification effectuée par une tierce personne sans l'autorisation explicite de SA Velleman® ; - frais de transport de et vers Velleman® si l'appareil n'est plus couvert sous la garantie.
    - toute réparation sera fournie par l'endroit de l'achat. L'appareil doit nécessairement être accompagné du bon d'achat d'origine et être dûment conditionné (de préférence dans l'emballage d'origine avec mention du défaut) ;
    - tuyau : il est conseillé de consulter la notice et de contrôler câbles, piles, etc. avant de retourner l'appareil. Un appareil retourné jugé défectueux qui s'avère en bon état de marche pourra faire l'objet d'une note de frais à charge du consommateur ;
    - une réparation effectuée en-dehors de la période de garantie fera l'objet de frais de transport ;
    - toute garantie commerciale ne porte pas atteinte aux conditions susmentionnées.
- La liste susmentionnée peut être sujette à une complémentarité selon le type de l'article et être mentionnée dans la notice d'emploi.**

## ES

### Garantía de servicio y calidad Velleman®

Desde su fundación en 1972 Velleman® ha adquirido una amplia experiencia como distribuidor en el sector de la electrónica en más de 85 países. Todos nuestros productos responden a normas de calidad rigurosas y disposiciones legales vigentes en la UE. Para garantizar la calidad, sometemos nuestros productos regularmente a controles de calidad adicionales, tanto a través de nuestro propio servicio de calidad como de un servicio de calidad externo. En el caso improbable de que surgieran problemas a pesar de todas las precauciones, es posible recurrir a nuestra garantía (véase las condiciones de garantía).

### Condiciones generales referentes a la garantía sobre productos de venta al público (para la Unión Europea):

- Todos los productos de venta al público tienen un período de garantía de 24 meses contra errores de producción o errores en materiales desde la adquisición original;
- Si la queja está fundada y si la reparación o sustitución de un artículo no es posible, o si los gastos son desproporcionados, Velleman® autoriza reemplazar el artículo por un artículo equivalente o reembolsar la totalidad o una parte del precio de compra. En este caso, usted recibirá un artículo de recambio o el reembolso completo del precio de compra si encuentra algún fallo hasta un año después de la compra y entrega, o un artículo de recambio al 50% del precio de compra o el reembolso del 50% del precio de compra si encuentra un fallo después de 1 año y hasta los 2 años después de la compra y entrega.

### Por consiguiente, están excluidos entre otras cosas:

- todos los daños causados directa o indirectamente al aparato (p.ej. por oxidación, choques, caídas,...) y a su contenido (p.ej. pérdida de datos) después de la entrega y causados por el aparato, y cualquier indemnización por posible pérdida de ganancias;
- partes o accesorios, que estén expuestos al desgaste causado por un uso normal, como por ejemplo baterías (tanto recargables como no recargables, incorporadas o reemplazables), bombillas, partes de goma, etc. (lista ilimitada);
- defectos causados por un incendio, daños causados por el agua, rayos, accidentes, catástrofes naturales, etc.;
- defectos causados a conciencia, descuido o por malos tratos, un mantenimiento inapropiado o un uso anormal del aparato contrario a las instrucciones del fabricante;
- daños causados por un uso comercial, profesional o colectivo del aparato (el período de garantía se reducirá a 6 meses con uso profesional);
- daños causados por un uso incorrecto o un uso ajeno al que está previsto el producto inicialmente como está descrito en el manual del usuario;
- daños causados por una protección insuficiente al transportar el aparato.
- daños causados por reparaciones o modificaciones efectuadas por una tercera persona sin la autorización explícita de Velleman®;
- se calcula gastos de transporte de y a Velleman® si el aparato ya no está cubierto por la garantía.
- Cualquier artículo que tenga que ser reparado tendrá que ser devuelto a su distribuidor Velleman®. Devuelva el aparato con la factura de compra original y transportélo en un embalaje sólido (preferentemente el embalaje original). Incluya también una buena descripción del fallo;
- Consejo: Lea el manual del usuario y controle los cables, las pilas, etc. antes de devolver el aparato. Si no se encuentra un defecto en el artículo los gastos podrían correr a cargo del cliente;
- Los gastos de transporte correrán a carga del cliente para una reparación efectuada fuera del período de garantía.
- Cualquier gesto comercial no disminuye estos derechos.

La lista previamente mencionada puede ser adaptada según el tipo de artículo (véase el manual del usuario del artículo en cuestión).

## DE

### Velleman® Service- und Qualitätsgarantie

Seit der Gründung in 1972 hat Velleman® sehr viel Erfahrung als Verteiler in der Elektronikwelt in über 85 Ländern aufgebaut. Alle Produkte entsprechen den strengen Qualitätsforderungen und gesetzlichen Anforderungen in der EU. Um die Qualität zu gewährleisten werden unsere Produkte regelmäßig einer zusätzlichen Qualitätskontrolle unterworfen, sowohl von unserer eigenen Qualitätsabteilung als auch von externen spezialisierten Organisationen. Sollten, trotz aller Vorsichtsmaßnahmen, Probleme auftreten, nehmen Sie bitte die Garantie in Anspruch (siehe Garantiebedingungen).

### Allgemeine Garantiebedingungen in Bezug auf Konsumgüter (für die Europäische Union):

- Alle Produkte haben für Material- oder Herstellungsfehler eine Garantieperiode von 24 Monaten ab Verkaufsdatum.
- Wenn die Klage berechtigt ist und falls eine kostenlose Reparatur oder ein Austausch des Gerätes unmöglich ist, oder wenn die Kosten dafür unverhältnismäßig sind, kann Velleman® sich darüber entscheiden, dieses Produkt durch ein gleiches Produkt zu ersetzen oder die Kaufsumme ganz oder teilweise zurückzuzahlen. In diesem Fall erhalten Sie ein Ersatzprodukt oder eine Rückzahlung im Werte von 100% der Kaufsumme im Falle eines Defektes bis zu 1 Jahr nach Kauf oder Lieferung, oder Sie bekommen ein Ersatzprodukt im Werte von 50% der Kaufsumme oder eine Rückzahlung im Werte von 50 % im Falle eines Defektes im zweiten Jahr.
- **Von der Garantie ausgeschlossen sind:**
  - alle direkten oder indirekten Schäden, die nach Lieferung am Gerät und durch das Gerät verursacht werden (z.B. Oxidation, Stöße, Fall, Staub, Schmutz,

Feuchtigkeit, ...), sowie auch der Inhalt (z.B. Datenverlust), Entschädigung für eventuellen Gewinnausfall.

- Verbrauchsgüter, Teile oder Zubehöriteile, die durch normalen Gebrauch dem Verschleiß ausgesetzt sind, wie z.B. Batterien (nicht nur aufladbare, sondern auch nicht aufladbare, eingebaute oder ersetzbare), Lampen, Gummiteile, Treibriemen, usw. (unbeschränkte Liste).
- Schäden verursacht durch Brandschaden, Wasserschaden, Blitz, Unfälle, Naturkatastrophen, usw.
- Schäden verursacht durch absichtliche, nachlässige oder unsachgemäße Anwendung, schlechte Wartung, zweckfremde Anwendung oder Nichtbeachtung von Benutzerhinweisen in der Bedienungsanleitung.
- Schäden infolge einer kommerziellen, professionellen oder kollektiven Anwendung des Gerätes (bei gewerblicher Anwendung wird die Garantieperiode auf 6 Monate zurückgeführt).
- Schäden verursacht durch eine unsachgemäße Verpackung und unsachgemäßen Transport des Gerätes.
- alle Schäden verursacht durch unautorisierte Änderungen, Reparaturen oder Modifikationen, die von einem Dritten ohne Erlaubnis von Velleman® vorgenommen werden.
- Im Fall einer Reparatur, wenden Sie sich an Ihren Velleman®-Verteiler. Legen Sie das Produkt ordnungsgemäß verpackt (vorzugsweise die Originalverpackung) und mit dem Original-Kaufbeleg vor. Fügen Sie eine deutliche Fehlerbeschreibung hinzu.
- Hinweis: Um Kosten und Zeit zu sparen, lesen Sie die Bedienungsanleitung nochmals und überprüfen Sie, ob es keinen auf de Hand liegenden Grund gibt, ehe Sie das Gerät zur Reparatur zurückschicken. Stellen Sie sich bei der Überprüfung des Gerätes heraus, dass kein Geräteschaden vorliegt, könnte dem Kunden eine Untersuchungspauschale berechnet.
- Für Reparaturen nach Ablauf der Garantiefrist werden Transportkosten berechnet.
- Jede kommerzielle Garantie lässt diese Rechte unberührt.

**Die oben stehende Aufzählung kann eventuell angepasst werden gemäß der Art des Produktes (siehe Bedienungsanleitung des Gerätes).**

## PL

### Velleman® usługi i gwarancja jakości

Od czasu założenia w 1972, Velleman® zdobył bogate doświadczenie w dziedzinie światowej elektroniki. Obecnie firma dystrybuje swoje produkty w ponad 85 krajach.

Wszystkie nasze produkty spełniają surowe wymagania jakościowe oraz wypełniają normy i dyrektywy obowiązujące w krajach UE. W celu zapewnienia najwyższej jakości naszych produktów, przechodzą one regularne oraz dodatkowo wyrywkowe badania kontroli jakości, zarówno naszego wewnętrznego działu jakości jak również wyspecjalizowanych firm zewnętrznych. Pomimo dołożenia wszelkich starań czasem mogą pojawić się problemy techniczne, prosimy odwołać się do gwarancji (patrz warunki gwarancji).

### Ogólne Warunki dotyczące gwarancji:

- Wszystkie produkty konsumenckie podlegają 24-miesięcznej gwarancji na wady produkcyjne i materiałowe od daty zakupu.
- W przypadku, gdy usterka jest niemożliwa do usunięcia lub koszt usunięcia jest nadmiernie wysoki Velleman® może zdecydować o wymianie artykułu na nowy, wolny od wad lub zwrócić zapłaconą kwotę. Zwrót gotówką może jednak nastąpić z uwzględnieniem późniejszych warunków:
  - zwrót 100% ceny zakupu w przypadku, gdy wada wystąpiła w ciągu pierwszego roku od daty zakupu i dostawy
  - wymiana wadliwego artykułu na nowy, wolny od wad z odpłatnością 50% ceny detalicznej lub zwrót 50% kwoty ceny nabycia w przypadku gdy wada wystąpiła w drugim roku od daty zakupu i dostawy.
- **Produkt nie podlega naprawie gwarancyjnej:**
  - gdy wszystkie bezpośrednie lub pośrednie szkody spowodowane są działaniem czynników środowiskowych lub losowych (np. przed użyciem, wstrząsy, upadki, kurz, brud, ...), wilgotności;
  - gwarant nie ponosi odpowiedzialności za szkody wynikających z utraty danych;
  - produkty konsumenckie, części zamienne lub akcesoria podatne na proces starzenia, wynikającego z normalnego użytkowania, np: baterie (ładowalne, nieladowalne, wbudowane lub wymienne), żarówki, paski napędowe, gumowe elementy napędowe... (nieograniczona lista);
  - usterka wynika z działania pożaru, zalania wszelkimi cieczami, uderzenia pioruna, upadku lub kleski żywiolowej, itp.;
  - usterka wynika z zaniedban eksploatacyjnych tj. umyślne bądź nieumyślne zaniechanie czyszczenia, konserwacji, wymiany materiałów eksploatacyjnych, niedbalstwa lub z niewłaściwego obchodzenia się lub niezgodnego użytkowania z instrukcją producenta;
  - szkody wynikające z nadmiernego użytkowania gdy nie jest do tego celu przeznaczony tj. działalność komercyjna, zawodowa lub wspólnie użytkowanie przez wiele osób - okres obowiązywania gwarancji zostanie obniżony do 6 (sześć) miesięcy;
  - szkody wynikające ze złe zabezpieczonej wysyłki produktu;
  - Wszelkie szkody spowodowane przez nieautoryzowaną naprawę, modyfikację, przerobkę produktu przez osoby trzecie jak również bez pisemnej zgody firmy Velleman®.
  - Uszkodzony produkt musi zostać dostarczony do sprzedawcy @ Velleman, solidnie zapakowany (najlepiej w oryginalnym opakowaniu), wraz z wyposażeniem z jakim produkt został sprzedany. W przypadku wysyłki towaru

w opakowaniu innym niż oryginalnym ryzyko usterki produktu oraz tego skutki przechodzą na właściciela produktu. Wraz z niesprawnym produktem należy dołączyć jasny i szczegółowy opis jego usterki, wady;

- Wskazówka: Aby zaoszczędzić na kosztach i czasie, proszę szczegółowo zapoznać się z instrukcją obsługi; czy przyczyną wady są okoliczności techniczne czy też wynikają wyłącznie z nieznamomości obsługi produktu. W przypadku wysyłki sprawnego produktu do serwisu nabywca może zostać obciążony kosztami obsługi oraz transportu.
- W przypadku napraw pogwarancyjnych lub odpłatnych klient ponosi dodatkowo koszt wysyłki produktu do i z serwisu.

wymienione wyżej warunki są bez uszczerbku dla wszystkich komercyjnych gwarancji.

**Powyższe postanowienia mogą podlegać modyfikacji w zależności od wyrobu (patrz art obsługi).**

**PT**

#### **Garantia de serviço e de qualidade Velleman®**

Desde a sua fundação em 1972 Velleman® tem adquirido uma ampla experiência no sector da electrónica com uma distribuição em mais de 85 países.

Todos os nossos produtos respondem a exigências rigorosas e a disposições legais em vigor na UE. Para garantir a qualidade, submetemos regularmente os nossos produtos a controlos de qualidade suplementares, com o nosso próprio serviço de qualidade como um serviço de qualidade externo. No caso improvável de um defeito mesmo com as nossas precauções, é possível invocar a nossa garantia. (ver as condições de garantia).

#### **Condições gerais com respeito a garantia sobre os produtos grande público (para a UE):**

- qualquer produto grande público é garantido 24 meses contra qualquer vício de produção ou materiais a partir da data de aquisição efectiva;
- no caso da reclamação ser justificada e que a reparação ou substituição de um artigo é impossível, ou quando os custos são desproporcionados, Velleman® autoriza-se a substituir o dito artigo por um artigo equivalente ou a devolver a totalidade ou parte do preço de compra. Em outro caso, será consentido um artigo de substituição ou devolução completa do preço de compra no caso de um defeito no prazo de 1 ano depois da data de compra e entrega, ou um artigo de substituição pagando o valor de 50% do preço de compra ou devolução de 50% do preço de compra para defeitos depois de 1 a 2 anos.

#### **• estão por consequência excluídos:**

- todos os danos directos ou indirectos depois da entrega do artigo (p.ex. danos ligados a oxidação, choques, quedas, poeiras, areias, impurezas...) e provocado pelo aparelho, como o seu conteúdo (p.ex. perda de dados) e uma indemnização eventual por perda de receitas;
- consumíveis, peças ou acessórios sujeitos a desgaste causado por um uso normal, como p.ex. pilhas (recarregáveis, não recarregáveis, incorporadas ou substituíveis), lâmpadas, peças em borracha correias... (lista ilimitada);
- todos os danos que resultem de um incêndio, raios, de um acidente, de uma catastrophe natural, etc.;
- danos provocados por negligência, voluntária ou não, uma utilização ou manutenção incorrecta, ou uma utilização do aparelho contrária as prescrições do fabricante;
- todos os danos por causa de uma utilização comercial, profissional ou colectiva do aparelho (o período de garantia será reduzido a 6 meses para uma utilização profissional);
- todos os danos no aparelho resultando de uma utilização incorrecta ou diferente daquela inicialmente prevista e descrita no manual de utilização;
- todos os danos depois de uma devolução não embalada ou mal protegida ao nível do acondicionamento.
- todas as reparações ou modificações efectuadas por terceiros sem a autorização de SA Velleman®;
- despesas de transporte de e para Velleman® se o aparelho não estiver coberto pela garantia.
- qualquer reparação será fornecida pelo local de compra. O aparelho será obrigatoriamente acompanhado do talão ou factura de origem e bem acondicionado (de preferência dentro da embalagem de origem com indicação do defeito ou avaria);
- dica: aconselha-mos a consulta do manual e controlar cabos, pilhas, etc. antes de devolver o aparelho. Um aparelho devolvido que estiver em bom estado será cobrado despesas a cargo do consumidor;
- uma reparação efectuada fora da garantia, será cobrado despesas de transporte;
- qualquer garantia comercial não prevalece as condições aqui mencionadas.

**A lista pode ser sujeita a um complemento conforme o tipo de artigo e estar mencionada no manual de utilização.**

**IT**

#### **Garanzia di Qualità Velleman®**

Velleman® ha oltre 35 anni di esperienza nel mondo dell'elettronica e distribuisce i suoi prodotti in oltre 85 paesi. Tutti i nostri prodotti soddisfano rigorosi requisiti di qualità e rispettano le disposizioni giuridiche dell'Unione europea. Al fine di garantire la massima qualità, i nostri prodotti vengono regolarmente sottoposti ad ulteriori controlli, effettuati sia da un reparto interno di qualità che da organizzazioni esterne specializzate. Se, nonostante tutti questi accorgimenti, dovessero sorgere dei problemi, si prega di fare appello alla garanzia prevista (vedi condizioni generali di garanzia).

#### **Condizioni generali di garanzia per i prodotti di consumo:**

- Questo prodotto è garantito per il periodo stabilito dalle vigenti norme legislative, a decorrere dalla data di acquisto, contro i difetti di materiale o di fabbricazione. La garanzia è valida solamente se l'unità è accompagnata dal documento d'acquisto originale.
- Futura Elettronica provvederà, in conformità con la presente garanzia (fatto salvo quanto previsto dalla legge applicabile), a eliminare i difetti mediante la riparazione o, qualora Futura Elettronica lo ritenesse necessario, alla sostituzione dei componenti difettosi o del prodotto stesso con un altro avente identiche caratteristiche.
- Le spese di spedizione o riconsegna del prodotto sono a carico del cliente.
- La garanzia decade nel caso di uso improprio, manomissione o installazione non corretta dell'apparecchio o se il difetto di conformità non viene denunciato entro un termine di 2 mesi dalla data in cui si è scoperto il difetto.
- Il venditore non è ritenuto responsabile dei danni derivanti dall'uso improprio del dispositivo.
- L'apparecchio deve essere rispettato con l'imballaggio originale; non si assumono responsabilità per danni derivanti dal trasporto.
- Il prodotto deve essere accompagnato da un'etichetta riportante i propri dati personali e un recapito telefonico; è necessario inoltre allegare copia dello scontrino fiscale o della fattura attestante la data dell'acquisto.

#### **L'eventuale riparazione sarà a pagamento se:**

- Sono scaduti i tempi previsti.
- Non viene fornito un documento comprovante la data d'acquisto.
- Non è visibile sull'apparecchio il numero di serie.
- L'unità è stata usata oltre i limiti consentiti, è stata modificata, installata impropriamente, è stata aperta o manomessa.

**Velleman® Service and Quality Warranty**

Since its foundation in 1972, Velleman® acquired extensive experience in the electronics world and currently distributes its products in over 85 countries. All our products fulfil strict quality requirements and legal stipulations in the EU. In order to ensure the quality, our products regularly go through an extra quality check, both by an internal quality department and by specialized external organisations. If, all precautionary measures notwithstanding, problems should occur, please make appeal to our warranty (see guarantee conditions).

**General Warranty Conditions Concerning Consumer Products (for EU):**

- All consumer products are subject to a 24-month warranty on production flaws and defective material as from the original date of purchase.
- Velleman® can decide to replace an article with an equivalent article, or to refund the retail value totally or partially when the complaint is valid and a free repair or replacement of the article is impossible, or if the expenses are out of proportion.

You will be delivered a replacing article or a refund at the value of 100% of the purchase price in case of a flaw occurred in the first year after the date of purchase and delivery, or a replacing article at 50% of the purchase price or a refund at the value of 50% of the retail value in case of a flaw occurred in the second year after the date of purchase and delivery.

**• Not covered by warranty:**

- all direct or indirect damage caused after delivery to the article (e.g. by oxidation, shocks, falls, dust, dirt, humidity...), and by the article, as well as its contents (e.g. data loss), compensation for loss of profits;
- consumable goods, parts or accessories that are subject to an aging process during normal use, such as batteries (rechargeable, non-rechargeable, built-in or replaceable), lamps, rubber parts, drive belts... (unlimited list);
- flaws resulting from fire, water damage, lightning, accident, natural disaster, etc. ....
- flaws caused deliberately, negligently or resulting from improper handling, negligent maintenance, abusive use or use contrary to the manufacturer's instructions;
- damage caused by a commercial, professional or collective use of the article (the warranty validity will be reduced to six (6) months when the article is used professionally);
- damage resulting from an inappropriate packing and shipping of the article;
- all damage caused by modification, repair or alteration performed by a third party without written permission by Velleman®.
- Articles to be repaired must be delivered to your Velleman® dealer, solidly packed (preferably in the original packaging), and be completed with the original receipt of purchase and a clear flaw description.
- Hint: In order to save on cost and time, please read the manual and check if the flaw is caused by obvious causes prior to presenting the article for repair. Note that returning a non-defective article can also involve handling costs.
- Repairs occurring after warranty expiration are subject to shipping costs.
- The above conditions are without prejudice to all commercial warranties.

**The above enumeration is subject to modification according to the article (see article's manual).**

**Velleman® service- en kwaliteitsgarantie**

Velleman® heeft sinds zijn oprichting in 1972 een ruime ervaring opgebouwd in de elektronica wereld en verdeelt op dit moment producten in meer dan 85 landen. Al onze producten beantwoorden aan strikte kwaliteitsnormen en aan de wettelijke bepalingen geldig in de EU. Om de kwaliteit te waarborgen, ondergaan onze producten op regelmatige tijdstippen een extra kwaliteitscontrole, zowel door onze eigen kwaliteitsafdeling als door externe gespecialiseerde organisaties. Mocht er ondanks deze voorzorgen toch een probleem optreden, dan kunt u steeds een beroep doen op onze waarborg (zie waarborgvoorwaarden).

**Algemene waarborgvoorwaarden consumentengoederen (voor Europese Unie):**

- Op alle consumentengoederen geldt een garantieperiode van 24 maanden op productie- en materiaalfouten en dit vanaf de oorspronkelijke aankoopdatum.
- Indien de klacht gegrond is en een gratis reparatie of vervanging van een artikel onmogelijk is of indien de kosten hiervoor buiten verhouding zijn, kan Velleman® beslissen het desbetreffende artikel te vervangen door een gelijkwaardig artikel of de aankoopsom van het artikel gedeeltelijk of volledig terug te betalen. In dat geval krijgt u een vervangend product of terugbetaling ter waarde van 100% van de aankoopsom bij ontdekking van een gebrek tot één jaar na aankoop en levering, of een vervangend product tegen 50% van de kostprijs of terugbetaling van 50% bij ontdekking na één jaar tot 2 jaar.

**• Val niet onder waarborg:**

- alle rechtstreekse of onrechtstreekse schade na de levering veroorzaakt aan het toestel (bv. door oxidatie, schokken, val, stof, vuil, vocht...), en door het toestel, alsook zijn inhoud (bv. verlies van data), vergoeding voor eventuele winstderving.
- verbruiksgoederen, onderdelen of hulpstukken die onderhevig zijn aan veroudering door normaal gebruik zoals bv. batterijen (zowel oplaadbare als niet-oplaadbare, ingebouwd of vervangbaar), lampen, rubberen onderdelen, aandrijfriemen... (onbepaalde lijst).
- defecten ten gevolge van brand, waterschade, bliksem, ongevallen, natuurrampen, enz.

- defecten veroorzaakt door opzet, nalatigheid of door een onoordeelkundige behandeling, slecht onderhoud of abnormaal gebruik of gebruik van het toestel strijdig met de voorschriften van de fabrikant.
  - schade ten gevolge van een commercieel, professioneel of collectief gebruik van het apparaat (bij professioneel gebruik wordt de garantieperiode herleid tot 6 maand).
  - schade veroorzaakt door onvoldoende bescherming bij transport van het apparaat.
  - alle schade door wijzigingen, reparaties of modificaties uitgevoerd door derden zonder toestemming van Velleman®.
  - Toestellen dienen ter reparatie aangeboden te worden bij uw Velleman®-verdelers. Het toestel dient vergezeld te zijn van het oorspronkelijke aankoopbewijs. Zorg voor een degelijke verpakking (bij voorkeur de originele verpakking) en voeg een duidelijke foutomschrijving bij.
  - Tip: Alvorens het toestel voor reparatie aan te bieden, kijk nog eens na of er geen voor de hand liggende redenen is waarom het toestel niet naar behoren werkt (zie handleiding). Op deze wijze kunt u kosten en tijd besparen. Denk eraan dat er ook voor niet-defecte toestellen een kost voor controle aangerekend kan worden.
  - Bij reparaties buiten de waarborgperiode zullen transportkosten aangerekend worden.
  - Elke commerciële garantie laat deze rechten onverminderd.
- Bovenstaande opsomming kan eventueel aangepast worden naargelang de aard van het product (zie handleiding van het betreffende product).**

**Garantie de service et de qualité Velleman®**

Depuis 1972, Velleman® a gagné une vaste expérience dans le secteur de l'électronique et est actuellement distributeur dans plus de 85 pays. Tous nos produits répondent à des exigences de qualité rigoureuses et à des dispositions légales en vigueur dans l'UE. Afin de garantir la qualité, nous soumettons régulièrement nos produits à des contrôles de qualité supplémentaires, tant par notre propre service qualité que par un service qualité externe. Dans le cas improbable d'un défaut malgré toutes les précautions, il est possible d'invoquer notre garantie (voir les conditions de garantie).

**Conditions générales concernant la garantie sur les produits grand public (pour l'UE) :**

- tout produit grand public est garanti 24 mois contre tout vice de production ou de matériaux à dater du jour d'acquisition effective ;
  - si la plainte est justifiée et que la réparation ou le remplacement d'un article est jugé impossible, ou lorsque les coûts s'avèrent disproportionnés, Velleman® s'autorise à remplacer ledit article par un article équivalent ou à rembourser la totalité ou une partie du prix d'achat. Le cas échéant, il vous sera consenti un article de remplacement ou le remboursement complet du prix d'achat lors d'un défaut dans un délai de 1 an après l'achat et la livraison, ou un article de remplacement moyennant 50% du prix d'achat ou le remboursement de 50% du prix d'achat lors d'un défaut après 1 à 2 ans.
  - **• sont par conséquent exclus :**
    - tout dommage direct ou indirect survenu à l'article après livraison (p.ex. dommage lié à l'oxydation, choc, chute, poussière, sable, impureté...) et provoqué par l'appareil, ainsi que son contenu (p.ex. perte de données) et une indemnisation éventuelle pour perte de revenus ;
    - toute pièce ou accessoire nécessitant un remplacement causé par un usage normal comme p.ex. piles (rechargeables comme non rechargeables, intégrées ou remplaçables), ampoules, pièces en caoutchouc, courroies... (liste illimitée) ;
    - tout dommage qui résulte d'un incendie, de la foudre, d'un accident, d'une catastrophe naturelle, etc. ;
    - out dommage provoqué par une négligence, volontaire ou non, une utilisation ou un entretien incorrect, ou une utilisation de l'appareil contraire aux prescriptions du fabricant ;
    - tout dommage à cause d'une utilisation commerciale, professionnelle ou collective de l'appareil (la période de garantie sera réduite à 6 mois lors d'une utilisation professionnelle) ;
    - tout dommage à l'appareil qui résulte d'une utilisation incorrecte ou différente que celle pour laquelle il a été initialement prévu comme décrit dans la notice ;
    - tout dommage engendré par un retour de l'appareil emballé dans un conditionnement non ou insuffisamment protégé.
    - toute réparation ou modification effectuée par une tierce personne sans l'autorisation explicite de SA Velleman® ; - frais de transport de et vers Velleman® si l'appareil n'est plus couvert sous la garantie.
    - toute réparation sera fournie par l'endroit de l'achat. L'appareil doit nécessairement être accompagné du bon d'achat d'origine et être dûment conditionné (de préférence dans l'emballage d'origine avec mention du défaut) ;
    - tuyau : il est conseillé de consulter la notice et de contrôler câbles, piles, etc. avant de retourner l'appareil. Un appareil retourné jugé défectueux qui s'avère en bon état de marche pourra faire l'objet d'une note de frais à charge du consommateur ;
    - une réparation effectuée en-dehors de la période de garantie fera l'objet de frais de transport ;
    - toute garantie commerciale ne porte pas atteinte aux conditions susmentionnées.
- La liste susmentionnée peut être sujette à une complémentarité selon le type de l'article et être mentionnée dans la notice d'emploi.**

**ES****Garantía de servicio y calidad Velleman®**

Desde su fundación en 1972 Velleman® ha adquirido una amplia experiencia como distribuidor en el sector de la electrónica en más de 85 países. Todos nuestros productos responden a normas de calidad rigurosas y disposiciones legales vigentes en la UE. Para garantizar la calidad, sometemos nuestros productos regularmente a controles de calidad adicionales, tanto a través de nuestro propio servicio de calidad como de un servicio de calidad externo. En el caso improbable de que surgieran problemas a pesar de todas las precauciones, es posible recurrir a nuestra garantía (véase las condiciones de garantía).

**Condiciones generales referentes a la garantía sobre productos de venta al público (para la Unión Europea):**

- Todos los productos de venta al público tienen un período de garantía de 24 meses contra errores de producción o errores en materiales desde la adquisición original;
- Si la queja está fundada y si la reparación o sustitución de un artículo no es posible, o si los gastos son desproporcionados, Velleman® autoriza reemplazar el artículo por un artículo equivalente o reembolsar la totalidad o una parte del precio de compra. En este caso, usted recibirá un artículo de recambio o el reembolso completo del precio de compra si encuentra algún fallo hasta un año después de la compra y entrega, o un artículo de recambio al 50% del precio de compra o el reembolso del 50% del precio de compra si encuentra un fallo después de 1 año y hasta los 2 años después de la compra y entrega.

**Por consiguiente, están excluidos entre otras cosas:**

- todos los daños causados directa o indirectamente al aparato (p.ej. por oxidación, choques, caídas,...) y a su contenido (p.ej. pérdida de datos) después de la entrega y causados por el aparato, y cualquier indemnización por posible pérdida de ganancias;
- partes o accesorios, que estén expuestos al desgaste causado por un uso normal, como por ejemplo baterías (tanto recargables como no recargables, incorporadas o reemplazables), bombillas, partes de goma, etc. (lista ilimitada);
- defectos causados por un incendio, daños causados por el agua, rayos, accidentes, catástrofes naturales, etc.;
- defectos causados a conciencia, descuido o por malos tratos, un mantenimiento inapropiado o un uso anormal del aparato contrario a las instrucciones del fabricante;
- daños causados por un uso comercial, profesional o colectivo del aparato (el período de garantía se reducirá a 6 meses con uso profesional);
- daños causados por un uso incorrecto o un uso ajeno al que está previsto el producto inicialmente como está descrito en el manual del usuario;
- daños causados por una protección insuficiente al transportar el aparato.
- daños causados por reparaciones o modificaciones efectuadas por una tercera persona sin la autorización explícita de Velleman®;
- se calcula gastos de transporte de y a Velleman® si el aparato ya no está cubierto por la garantía.
- Cualquier artículo que tenga que ser reparado tendrá que ser devuelto a su distribuidor Velleman®. Devuelva el aparato con la factura de compra original y transportélo en un embalaje sólido (preferentemente el embalaje original). Incluya también una buena descripción del fallo;
- Consejo: Lea el manual del usuario y controle los cables, las pilas, etc. antes de devolver el aparato. Si no se encuentra un defecto en el artículo los gastos podrían correr a cargo del cliente;
- Los gastos de transporte correrán a carga del cliente para una reparación efectuada fuera del período de garantía.
- Cualquier gesto comercial no disminuye estos derechos.

**La lista previamente mencionada puede ser adaptada según el tipo de artículo (véase el manual del usuario del artículo en cuestión).****DE****Velleman® Service- und Qualitätsgarantie**

Seit der Gründung in 1972 hat Velleman® sehr viel Erfahrung als Verteiler in der Elektronikwelt in über 85 Ländern aufgebaut. Alle Produkte entsprechen den strengen Qualitätsforderungen und gesetzlichen Anforderungen in der EU. Um die Qualität zu gewährleisten werden unsere Produkte regelmäßig einer zusätzlichen Qualitätskontrolle unterworfen, sowohl von unserer eigenen Qualitätsabteilung als auch von externen spezialisierten Organisationen. Sollten, trotz aller Vorsichtsmaßnahmen, Probleme auftreten, nehmen Sie bitte die Garantie in Anspruch (siehe Garantiebedingungen).

**Allgemeine Garantiebedingungen in Bezug auf Konsumgüter (für die Europäische Union):**

- Alle Produkte haben für Material- oder Herstellungsfehler eine Garantieperiode von 24 Monaten ab Verkaufsdatum.
- Wenn die Klage berechtigt ist und falls eine kostenlose Reparatur oder ein Austausch des Gerätes unmöglich ist, oder wenn die Kosten dafür unverhältnismäßig sind, kann Velleman® sich darüber entscheiden, dieses Produkt durch ein gleiches Produkt zu ersetzen oder die Kaufsumme ganz oder teilweise zurückzuzahlen. In diesem Fall erhalten Sie ein Ersatzprodukt oder eine Rückzahlung im Werte von 100% der Kaufsumme im Falle eines Defektes bis zu 1 Jahr nach Kauf oder Lieferung, oder Sie bekommen ein Ersatzprodukt im Werte von 50% der Kaufsumme oder eine Rückzahlung im Werte von 50 % im Falle eines Defektes im zweiten Jahr.
- **Von der Garantie ausgeschlossen sind:**
  - alle direkten oder indirekten Schäden, die nach Lieferung am Gerät und durch das Gerät verursacht werden (z.B. Oxidation, Stöße, Fall, Staub, Schmutz,

Feuchtigkeit, ...), sowie auch der Inhalt (z.B. Datenverlust), Entschädigung für eventuellen Gewinnverlust.

- Verbrauchsgüter, Teile oder Zubehöriteile, die durch normalen Gebrauch dem Verschleiß ausgesetzt sind, wie z.B. Batterien (nicht nur aufladbare, sondern auch nicht aufladbare, eingebaute oder ersetzbare), Lampen, Gummiteile, Treibriemen, usw. (unbeschränkte Liste).
- Schäden verursacht durch Brandschaden, Wasserschaden, Blitz, Unfälle, Naturkatastrophen, usw.
- Schäden verursacht durch absichtliche, nachlässige oder unsachgemäße Anwendung, schlechte Wartung, zweckfremde Anwendung oder Nichtbeachtung von Benutzerhinweisen in der Bedienungsanleitung.
- Schäden infolge einer kommerziellen, professionellen oder kollektiven Anwendung des Gerätes (bei gewerblicher Anwendung wird die Garantieperiode auf 6 Monate zurückgeführt).
- Schäden verursacht durch eine unsachgemäße Verpackung und unsachgemäßen Transport des Gerätes.
- alle Schäden verursacht durch unautorisierte Änderungen, Reparaturen oder Modifikationen, die von einem Dritten ohne Erlaubnis von Velleman® vorgenommen werden.
- Im Fall einer Reparatur, wenden Sie sich an Ihren Velleman®-Verteiler. Legen Sie das Produkt ordnungsgemäß verpackt (vorzugsweise die Originalverpackung) und mit dem Original-Kaufbeleg vor. Fügen Sie eine deutliche Fehlerbeschreibung hinzu.
- Hinweis: Um Kosten und Zeit zu sparen, lesen Sie die Bedienungsanleitung nochmals und überprüfen Sie, ob es keinen auf de Hand liegenden Grund gibt, ehe Sie das Gerät zur Reparatur zurückschicken. Stellt sich bei der Überprüfung des Gerätes heraus, dass kein Geräteschaden vorliegt, könnte dem Kunden eine Untersuchungspauschale berechnet.
- Für Reparaturen nach Ablauf der Garantiefrist werden Transportkosten berechnet.
- Jede kommerzielle Garantie lässt diese Rechte unberührt.

**Die oben stehende Aufzählung kann eventuell angepasst werden gemäß der Art des Produktes (siehe Bedienungsanleitung des Gerätes).****PL****Velleman® usługi i gwarancja jakości**

Od czasu założenia w 1972, Velleman® zdobył bogate doświadczenie w dziedzinie światowej elektroniki. Obecnie firma dystrybuje swoje produkty w ponad 85 krajach.

Wszystkie nasze produkty spełniają surowe wymagania jakościowe oraz wypełniają normy i dyrektywy obowiązujące w krajach UE. W celu zapewnienia najwyższej jakości naszych produktów, przechodzą one regularne oraz dodatkowo wyrywkowe badania kontroli jakości, zarówno naszego wewnętrznego działu jakości jak również wyspecjalizowanych firm zewnętrznych. Pomimo dołożenia wszelkich starań czasem mogą pojawić się problemy techniczne, prosimy odwołać się do gwarancji (patrz warunki gwarancji).

**Ogólne Warunki dotyczące gwarancji:**

- Wszystkie produkty konsumenckie podlegają 24-miesięcznej gwarancji na wady produkcyjne i materiałowe od daty zakupu.
- W przypadku, gdy usterka jest niemożliwa do usunięcia lub koszt usunięcia jest nadmiernie wysoki Velleman® może zdecydować o wymianie artykułu na nowy, wolny od wad lub zwrócić zapłaconą kwotę. Zwrót gotówką może jednak nastąpić z uwzględnieniem późniejszych warunków:
  - zwrót 100% ceny zakupu w przypadku, gdy wada wystąpiła w ciągu pierwszego roku od daty zakupu i dostawy
  - wymiana wadliwego artykułu na nowy, wolny od wad z odpłatnością 50% ceny detalicznej lub zwrót 50% kwoty ceny nabycia w przypadku gdy wada wystąpiła w drugim roku od daty zakupu i dostawy.
- **Produkt nie podlega naprawie gwarancyjnej:**
  - gdy wszystkie bezpośrednie lub pośrednie szkody spowodowane są działaniem czynników środowiskowych lub losowych (np. przed użyciem, wstrząsy, upadki, kurz, brud, ...), wilgotności;
  - gwarant nie ponosi odpowiedzialności za szkody wynikających z utraty danych;
  - produkty konsumenckie, części zamienne lub akcesoria podatne na proces starzenia, wynikającego z normalnego użytkowania, np: baterie (ładowalne, nieladowalne, wbudowane lub wymienne), żarówki, paski napędowe, gumowe elementy napędowe... (nieograniczona lista);
  - usterka wynika z działania pożaru, zalania wszelkimi cieczami, uderzenia pioruna, upadku lub kleski żywiolowej, itp.;
  - usterka wynika z zaniedban eksploatacyjnych tj. umyślne bądź nieumyślne zaniechanie czyszczenia, konserwacji, wymiany materiałów eksploatacyjnych, niedbalstwa lub z niewłaściwego obchodzenia się lub niezgodnego użytkowania z instrukcją producenta;
  - szkody wynikające z nadmiernego użytkowania gdy nie jest do tego celu przeznaczony tj. działalność komercyjna, zawodowa lub wspólnie użytkowanie przez wiele osób - okres obowiązywania gwarancji zostanie obniżony do 6 (sześć) miesięcy;
  - szkody wynikające ze złe zabezpieczonej wysyłki produktu;
  - Wszelkie szkody spowodowane przez nieautoryzowaną naprawę, modyfikację, przerobkę produktu przez osoby trzecie jak również bez pisemnej zgody firmy Velleman®.
- Uszkodzony produkt musi zostać dostarczony do sprzedawcy @ Velleman, solidnie zapakowany (najlepiej w oryginalnym opakowaniu), wraz z wyposażeniem z jakim produkt został sprzedany. W przypadku wysyłki towaru



w opakowaniu innym niż oryginalnym ryzyko usterki produktu oraz tego skutki przechodzą na właściciela produktu. Wraz z niesprawnym produktem należy dołączyć jasny i szczegółowy opis jego usterki, wady;

- Wskazówka: Aby zaoszczędzić na kosztach i czasie, proszę szczegółowo zapoznać się z instrukcją obsługi; czy przyczyną wady są okoliczności techniczne czy też wynikają wyłącznie z nieznamomości obsługi produktu. W przypadku wysyłki sprawnego produktu do serwisu nabywca może zostać obciążony kosztami obsługi oraz transportu.
- W przypadku napraw pogwarancyjnych lub odpłatnych klient ponosi dodatkowo koszt wysyłki produktu do i z serwisu.

wymienione wyżej warunki są bez uszczerbku dla wszystkich komercyjnych gwarancji.

**Powyższe postanowienia mogą podlegać modyfikacji w zależności od wyrobu (patrz art obsługi).**

**PT**

#### **Garantia de serviço e de qualidade Velleman®**

Desde a sua fundação em 1972 Velleman® tem adquirido uma ampla experiência no sector da electrónica com uma distribuição em mais de 85 países.

Todos os nossos produtos respondem a exigências rigorosas e a disposições legais em vigor na UE. Para garantir a qualidade, submetemos regularmente os nossos produtos a controlos de qualidade suplementares, com o nosso próprio serviço qualidade como um serviço de qualidade externo. No caso improvável de um defeito mesmo com as nossas precauções, é possível invocar a nossa garantia. (ver as condições de garantia).

#### **Condições gerais com respeito a garantia sobre os produtos grande público (para a UE):**

- qualquer produto grande público é garantido 24 mês contra qualquer vício de produção ou materiais a partir da data de aquisição efectiva;
- no caso da reclamação ser justificada e que a reparação ou substituição de um artigo é impossível, ou quando os custos são desproporcionados, Velleman® autoriza-se a substituir o dito artigo por um artigo equivalente ou a devolver a totalidade ou parte do preço de compra. Em outro caso, será consentido um artigo de substituição ou devolução completa do preço de compra no caso de um defeito no prazo de 1 ano depois da data de compra e entrega, ou um artigo de substituição pagando o valor de 50% do preço de compra ou devolução de 50% do preço de compra para defeitos depois de 1 a 2 anos.

#### **• estão por consequência excluídos:**

- todos os danos directos ou indirectos depois da entrega do artigo (p.ex. danos ligados a oxidação, choques, quedas, poeiras, areias, impurezas...) e provocado pelo aparelho, como o seu conteúdo (p.ex. perda de dados) e uma indemnização eventual por perda de receitas;
- consumíveis, peças ou acessórios sujeitos a desgaste causado por um uso normal, como p.ex. pilhas (recarregáveis, não recarregáveis, incorporadas ou substituíveis), lâmpadas, peças em borracha correias... (lista ilimitada);
- todos os danos que resultem de um incêndio, raios, de um acidente, de uma catastrophe natural, etc.;
- danos provocados por negligência, voluntária ou não, uma utilização ou manutenção incorrecta, ou uma utilização do aparelho contrária as prescrições do fabricante ;
- todos os danos por causa de uma utilização comercial, profissional ou colectiva do aparelho ( o período de garantia será reduzido a 6 meses para uma utilização profissional);
- todos os danos no aparelho resultando de uma utilização incorrecta ou diferente daquela inicialmente prevista e descrita no manual de utilização;
- todos os danos depois de uma devolução não embalada ou mal protegida ao nível do acondicionamento.
- todas as reparações ou modificações efectuadas por terceiros sem a autorização de SA Velleman®;
- despesas de transporte de e para Velleman® se o aparelho não estiver coberto pela garantia.
- qualquer reparação será fornecida pelo local de compra. O aparelho será obrigatoriamente acompanhado do talão ou factura de origem e bem acondicionado (de preferência dentro da embalagem de origem com indicação do defeito ou avaria);
- dica: aconselha-mos a consulta do manual e controlar cabos, pilhas, etc. antes de devolver o aparelho. Um aparelho devolvido que estiver em bom estado será cobrado despesas a cargo do consumidor;
- uma reparação efectuada fora da garantia, será cobrado despesas de transporte;
- qualquer garantia comercial não prevalece as condições aqui mencionadas.

**A lista pode ser sujeita a um complemento conforme o tipo de artigo e estar mencionada no manual de utilização.**

**IT**

#### **Garanzia di Qualità Velleman®**

Velleman® ha oltre 35 anni di esperienza nel mondo dell'elettronica e distribuisce i suoi prodotti in oltre 85 paesi. Tutti i nostri prodotti soddisfano rigorosi requisiti di qualità e rispettano le disposizioni giuridiche dell'Unione europea. Al fine di garantire la massima qualità, i nostri prodotti vengono regolarmente sottoposti ad ulteriori controlli, effettuati sia da un reparto interno di qualità che da organizzazioni esterne specializzate. Se, nonostante tutti questi accorgimenti, dovessero sorgere dei problemi, si prega di fare appello alla garanzia prevista (vedi condizioni generali di garanzia).

#### **Condizioni generali di garanzia per i prodotti di consumo:**

- Questo prodotto è garantito per il periodo stabilito dalle vigenti norme legislative, a decorrere dalla data di acquisto, contro i difetti di materiale o di fabbricazione. La garanzia è valida solamente se l'unità è accompagnata dal documento d'acquisto originale.
- Futura Elettronica provvederà, in conformità con la presente garanzia (fatto salvo quanto previsto dalla legge applicabile), a eliminare i difetti mediante la riparazione o, qualora Futura Elettronica lo ritenesse necessario, alla sostituzione dei componenti difettosi o del prodotto stesso con un altro avente identiche caratteristiche.
- Le spese di spedizione o riconsegna del prodotto sono a carico del cliente.
- La garanzia decade nel caso di uso improprio, manomissione o installazione non corretta dell'apparecchio o se il difetto di conformità non viene denunciato entro un termine di 2 mesi dalla data in cui si è scoperto il difetto.
- Il venditore non è ritenuto responsabile dei danni derivanti dall'uso improprio del dispositivo.
- L'apparecchio deve essere rispettato con l'imballaggio originale; non si assumono responsabilità per danni derivanti dal trasporto.
- Il prodotto deve essere accompagnato da un'etichetta riportante i propri dati personali e un recapito telefonico; è necessario inoltre allegare copia dello scontrino fiscale o della fattura attestante la data dell'acquisto.

#### **L'eventuale riparazione sarà a pagamento se:**

- Sono scaduti i tempi previsti.
- Non viene fornito un documento comprovante la data d'acquisto.
- Non è visibile sull'apparecchio il numero di serie.
- L'unità è stata usata oltre i limiti consentiti, è stata modificata, installata impropriamente, è stata aperta o manomessa.