

## CFAN0335N/CFAN0342N

---

DESK FAN 12"/16" – 30 CM/40 CM

TAFELVENTILATOR 30 CM/40 CM

VENTILATEUR DE TABLE 30 CM/40 CM

VENTILADOR DE SOBREMESA 30 CM/40 CM

TISCHVENTILATOR 30 CM/40 CM

VENTILADOR DE MESA 30 CM/40 CM



CFAN0335N



CFAN0342N

|                       |    |
|-----------------------|----|
| USER MANUAL           | 2  |
| GEBRUIKERSHANDLEIDING | 5  |
| MODE D'EMPLOI         | 7  |
| MANUAL DEL USUARIO    | 10 |
| BEDIENUNGSANLEITUNG   | 12 |
| MANUAL DO UTILIZADOR  | 15 |



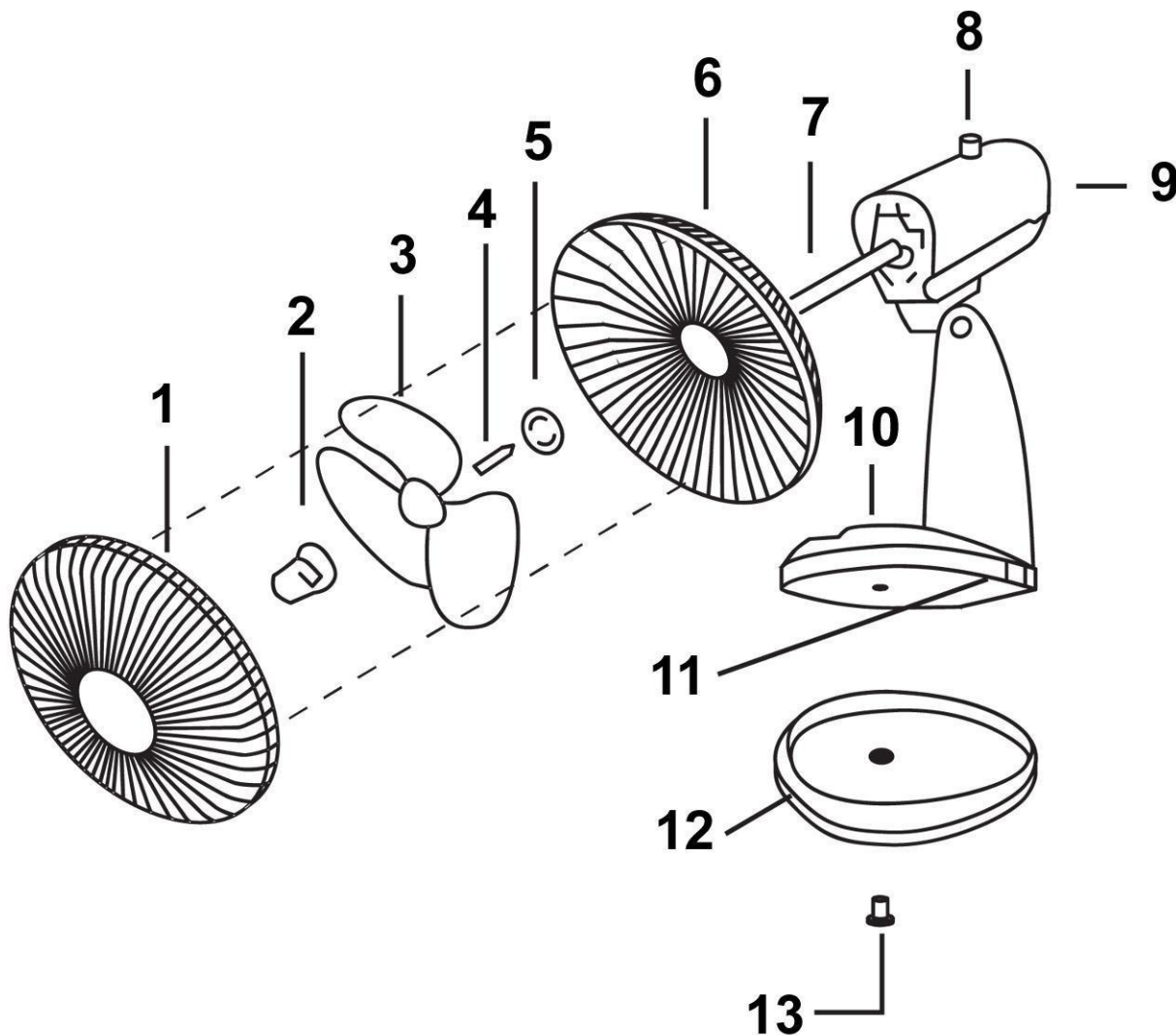

## USER MANUAL

### 1. Introduction

To all residents of the European Union

#### Important environmental information about this product



This symbol on the device or the package indicates that disposal of the device after its lifecycle could harm the environment. Do not dispose of the unit (or batteries) as unsorted municipal waste; it should be taken to a specialized company for recycling. This device should be returned to your distributor or to a local recycling service. Respect the local environmental rules.

**■ If in doubt, contact your local waste disposal authorities.**

Thank you for choosing Perel! Please read the manual thoroughly before bringing this device into service. If the device was damaged in transit, don't install or use it and contact your dealer.

### 2. Safety Instructions



This appliance is not intended for use by persons (including children) with reduced physical, sensory or mental capabilities, or lack of experience and knowledge, unless they have been given supervision or instruction concerning use of the appliance by a person responsible for their safety.





Children should be supervised to ensure that they do not play with the appliance.



**Warning:** If the supply cord is damaged, it must be replaced by the manufacturer, its service agent, or similarly qualified persons in order to avoid any hazard.

Do not use the device when damage to housing or cables is noticed. Do not attempt to service the device yourself but contact an authorised dealer.

|   |   |
|---|---|
|   | <p>Make sure that the available voltage does not exceed the voltage stated in the specifications of this manual. Do not use this fan with a speed-control device or a dimmer.</p> <p>Place the fan on a flat and sturdy surface. Make sure no objects (e.g. curtains) can be sucked into the rear of the fan.</p> <p>Do not cover the fan. Do not operate the fan without the grille in place.</p> <p>Do not leave the device unattended, and keep children and animals away.</p> <p>Do not place the device on moving vehicles, or in places where it can easily (be) tip(ped) over.</p> <p>Never insert fingers or any other object through the grille when the fan is running.</p> |
|  | Do not use near inflammable products or in explosive atmospheres.   |
|  | <p><b>Indoor use only.</b> Keep this device away from rain, moisture, splashing and dripping liquids. Never put objects filled with liquid on top of or close to the device.</p> <p>Do not use the device in the immediate surroundings of a bath, a shower, or a swimming pool.</p> <p>Do not operate the device with wet hands.</p>   |
|  | Disconnect mains power when the device is not in use. Handle the power cord by the plug only. Keep power cables away from heat, oil and sharp edges.  |

### 3. General Guidelines

Refer to the **Velleman® Service and Quality Warranty** on the last pages of this manual.

- Keep this device away from dust and extreme temperatures.
- Protect this device from shocks and abuse. Avoid brute force when operating the device.
- Familiarise yourself with the functions of the device before actually using it.
- All modifications of the device are forbidden for safety reasons. Damage caused by user modifications to the device is not covered by the warranty.
- Only use the device for its intended purpose. Using the device in an unauthorised way will void the warranty.
- Damage caused by disregard of certain guidelines in this manual is not covered by the warranty and the dealer will not accept responsibility for any ensuing defects or problems.
- Use the original packaging to transport and store the device.
- Keep this manual for future reference.

### 4. Features

- rotating or fixed air direction
- push buttons for 3 different speeds
- topple-resistant base for extra safety
- quiet operation
- thermally fused motor.

### 5. Overview

Refer to the illustrations on page **2** of this manual.

|          |                     |           |                  |           |            |
|----------|---------------------|-----------|------------------|-----------|------------|
| <b>1</b> | front grille        | <b>6</b>  | rear grille      | <b>11</b> | clamp      |
| <b>2</b> | spinner             | <b>7</b>  | motor shaft      | <b>12</b> | base plate |
| <b>3</b> | fan blade           | <b>8</b>  | oscillation knob | <b>13</b> | screw      |
| <b>4</b> | PVC sleeve          | <b>9</b>  | motor            |           |            |
| <b>5</b> | grille mounting nut | <b>10</b> | speed buttons    |           |            |

### 6. Assembly

Assemble the fan as follows:

1. Push the base plate **[12]** against the underside of the fan. Make sure the clamps **[11]** click into place. Fix with the provided screw **[13]**.
2. Unscrew the spinner **[2]** from the motor shaft **[7]**.
3. Loosen the grille mounting nut **[5]** from the motor housing **[9]**.

4. Position the rear grille [6] firmly to the motor housing [9] with the handle at the top. Make sure the pegs on the motor housing are engaged correctly in the holes in the grille. Fasten it with the mounting nut [5].
5. Remove and discard the PVC sleeve [4] from the motor shaft [7].
6. Push the fan blade [3] along the motor shaft [7], aligning the slot at the back of the blade with the drive pin that passes through the motor shaft.
7. Screw the spinner [2] on the motor shaft and tighten it firmly against the fan blade.
8. Hang the front grille [1] on the rear grille. Make sure the screw holes in the rims of the grilles correspond. Fix the grilles together with the screw and the clips on the rim of the front grille.

Your fan is now ready for use.

## 7. Use

To use the fan:

1. Place the fan on a flat and sturdy surface. Make sure no objects (e.g. curtains) can be sucked into the rear of the fan.
2. Insert the power plug into the mains.
3. Adjust the tilt angle by pushing the grille.
4. Set the desired output speed using the speed buttons [10]: 0 = stop; 1 = low; 2 = medium; 3 = high.
5. Push down the oscillation knob [8] to make the fan oscillate. Pull up the oscillation knob [8] to fix the fan's direction.
6. Always switch off and unplug from the mains before moving the fan.
7. Switch off and unplug from the mains after use.

## 8. Cleaning and maintenance

- Disconnect the device from the mains prior to maintenance activities.
- Clean out the parts with a soft and dry cloth. Remove stains with a damp cloth and some mild soap. Remove soap remnants with the damp cloth. Do not use abrasives.
- Make sure no water or any other liquid enters the motor assembly [9] or the control buttons [8, 10].
- Keep the ventilation holes of the motor assembly [9] free from dust at all times.

## 9. Technical Specifications

|                   | CFAN0335N                 | CFAN0342N                 |
|-------------------|---------------------------|---------------------------|
| power supply      | 230 Vac / 50 Hz           |                           |
| power             | 40 W                      | 50 W                      |
| Ø fan             | 30 cm                     | 40 cm                     |
| power cord length | 1.5 m                     |                           |
| airflow           | > 32 m <sup>3</sup> /min. | > 51 m <sup>3</sup> /min. |
| oscillation arc   | 75°                       |                           |
| height            | 48 cm                     | 59 cm                     |
| weight            | 3100 g                    | 2900 g                    |

**Use this device with original accessories only. Velleman nv cannot be held responsible in the event of damage or injury resulting from (incorrect) use of this device.**

**For more info concerning this product and the latest version of this manual, please visit our website [www.perel.eu](http://www.perel.eu).**

**The information in this manual is subject to change without prior notice.**

### © COPYRIGHT NOTICE

**The copyright to this manual is owned by Velleman nv. All worldwide rights reserved.**

No part of this manual may be copied, reproduced, translated or reduced to any electronic medium or otherwise without the prior written consent of the copyright holder.

# GEBRUIKERSHANDLEIDING

## 1. Inleiding

Aan alle ingezetenen van de Europese Unie

**Belangrijke milieu-informatie betreffende dit product**



Dit symbool op het toestel of de verpakking geeft aan dat, als het na zijn levenscyclus wordt weggeworpen, dit toestel schade kan toebrengen aan het milieu. Gooi dit toestel (en eventuele batterijen) niet bij het gewone huishoudelijke afval; het moet bij een gespecialiseerd bedrijf terecht komen voor recyclage. U moet dit toestel naar uw verdeler of naar een lokaal recyclagepunt brengen. Respecteer de plaatselijke milieuwetgeving.

**Hebt u vragen, contacteer dan de plaatselijke autoriteiten betreffend de verwijdering.**

Dank u voor uw aankoop! Lees deze handleiding grondig voor u het toestel in gebruik neemt. Werd het toestel beschadigd tijdens het transport, installeer het dan niet en raadpleeg uw dealer.

## 2. Veiligheidsinstructies

|          |   |
|----------|---|
| <br><br> | <p>Dit toestel is niet geschikt voor gebruik door personen (kinderen inbegrepen) met verminderde fysieke, zintuiglijke of geestelijke capaciteiten of gebrek aan ervaring en kennis, tenzij zij onder toezicht staan of instructie hebben gekregen over het gebruik van het toestel van een persoon die verantwoordelijk is voor hun veiligheid.</p> <p>Houd toezicht op kinderen om te voorkomen dat ze met het apparaat spelen.</p> <p><b>Waarschuwing:</b> als de voedingskabel beschadigd is, moet deze door de fabrikant, technische dienst, of een andere bevoegde persoon vervangen worden om elk mogelijk risico te vermijden.</p> <p>Gebruik het toestel niet indien de behuizing of de kabels beschadigd is. Repareer het toestel niet zelf; neem contact op met een erkende dealer.</p> <p>De beschikbare netspanning mag niet hoger zijn dan de spanning in de specificaties achteraan de handleiding. Koppel dit toestel niet aan een snelheidscontroller of dimmer.</p> <p>Plaats de ventilator op een stevig horizontaal oppervlak. Zorg dat geen enkel object in de ventilator gezogen wordt.</p> <p>Bedek de ventilator nooit. Gebruik geen ventilator zonder het rooster.</p> <p>Laat het toestel niet onbewaakt achter en houd kinderen en dieren altijd uit de buurt.</p> <p>Plaats het toestel nooit op bewegende voertuigen, of plaatsen waar het gemakkelijk kan omvallen of omgegooid worden.</p> <p>Steek nooit vingers of een ander object door het rooster wanneer de ventilator draait.</p> |
|          | <p>Niet gebruiken in de buurt van brandbare producten of explosieve gassen.</p>   |
| <br>     | <p>Gebruik het toestel <b>enkel binnenshuis</b>. Bescherm tegen regen, vochtigheid en opspattende vloeistoffen. Plaats geen objecten gevuld met vloeistof op of naast het toestel.</p> <p>Gebruik het toestel niet in de onmiddellijke nabijheid van een badkuip, een douchecabine, of een zwembad.</p> <p>Bedien het toestel nooit met natte handen.</p>   |
|          | <p>Trek de stekker uit het stopcontact (trek nooit aan de kabel!) voordat u het toestel reinigt en als u het niet gebruikt. Bescherm kabels tegen hitte, olie en scherpe voorwerpen.</p>  |

## 3. Algemene richtlijnen

Raadpleeg de **Velleman® service- en kwaliteitsgarantie** achteraan deze handleiding.

- Bescherm tegen stof en extreme temperaturen.
- Bescherm tegen schokken. Vermijd brute kracht tijdens de bediening.
- Leer eerst de functies van het toestel kennen voor u het gaat gebruiken.
- Om veiligheidsredenen mag u geen wijzigingen aanbrengen. Schade door wijzigingen die de gebruiker heeft aangebracht valt niet onder de garantie.
- Gebruik het toestel enkel waarvoor het gemaakt is. Bij onoordeelkundig gebruik vervalt de garantie.
- De garantie geldt niet voor schade door het negeren van bepaalde richtlijnen in deze handleiding en uw dealer zal de verantwoordelijkheid afwijzen voor defecten of problemen die hier rechtstreeks verband mee houden.

- Gebruik de oorspronkelijke verpakking om het toestel te vervoeren en te bewaren.
- Bewaar deze handleiding voor verdere raadpleging.

## 4. Eigenschappen

- luchtstroom in variabele of vaste richting
- drukknoppen voor 3 verschillende snelheden
- zeer stabiele voet voor extra veiligheid
- geruisloze werking
- thermisch beveiligde motor.

## 5. Omschrijving

Raadpleeg de afbeeldingen op pagina 2 van deze handleiding.

|          |                           |           |                                    |           |           |
|----------|---------------------------|-----------|------------------------------------|-----------|-----------|
| <b>1</b> | beschermerooster voorkant | <b>6</b>  | beschermerooster achterkant        | <b>11</b> | klem      |
| <b>2</b> | naaf                      | <b>7</b>  | motoras                            | <b>12</b> | voetplaat |
| <b>3</b> | ventilatorblad            | <b>8</b>  | oscillatieknop                     | <b>13</b> | schroef   |
| <b>4</b> | plastic beschermhuls      | <b>9</b>  | motor                              |           |           |
| <b>5</b> | roostermoer               | <b>10</b> | instelknoppen<br>snelheidsregeling |           |           |

## 6. Montage

Monteer de ventilator als volgt:

1. Druk de voetplaat **[12]** tegen de onderkant van de ventilator. Zorg ervoor dat de klemmen **[11]** op hun plaats vastklikken. Bevestig met de meegeleverde schroef **[13]**.
2. Draai de naaf **[2]** los van de motoras **[7]**.
3. Draai de roostermoer **[5]** los van de motorbehuizing **[9]**.
4. Schuif het achterste beschermrooster **[6]** stevig tegen de motorbehuizing **[9]** met de hendel aan de bovenkant. Zorg ervoor dat de bevestigingspinnen op de motorbehuizing zijn uitgelijnd met de gaten van het beschermrooster. Bevestig met de roostermoer **[5]**.
5. Verwijder de plastic beschermhuls **[4]** van de motoras **[7]**.
6. Schuif het ventilatorblad **[3]** over de motoras **[7]**, lijn hierbij de sleuf aan de achterkant van het schroefblad uit met de pin die door de motoras loopt.
7. Draai de naaf **[2]** op de motoras en draai stevig vast tegen het ventilatorblad.
8. Plaats het voorste beschermrooster **[1]** tegen het achterste beschermrooster. Zorg ervoor dat schroefgaten van de roosters zijn uitgelijnd. Bevestig de roosters met de schroef en de klemmen op de rand van het voorste beschermrooster.

Uw ventilator is nu gebruiksklaar.

## 7. Gebruik

Om de ventilator te gebruiken:

1. Plaats de ventilator op een stevig horizontaal oppervlak. Zorg dat geen enkel object in de ventilator gezogen wordt.
2. Steek de stekker in het stopcontact.
3. Duw op het rooster om de ventilator te kantelen.
4. Regel de snelheid van de bladen met behulp van de instelknoppen **[10]**: 0 = stop; 1 = laag; 2 = gemiddeld; 3 = hoog.
5. Druk de schakelaar **[8]** in om de ventilator te doen draaien; trek opnieuw omhoog om de draairichting vast te zetten.
6. Schakel het toestel uit en ontkoppel van het lichtnet alvorens het te verplaatsen.
7. Schakel het toestel na gebruik uit en ontkoppel van het lichtnet.

## 8. Reiniging en onderhoud

- Ontkoppel het toestel van het lichtnet alvorens het schoon te maken.
- Maak de ventilator schoon met behulp van een zachte en droge doek. Verwijder vlekken met behulp van een vochtige doek en een beetje milde detergent. Verwijder resten met de vochtige doek. Gebruik geen schuurmiddelen.

- Zorg dat er geen water binnenin de motor [9] of de instelknoppen [8, 10] sijpelt.
- Verwijder regelmatig het stof uit de verluchtingsgaten van de motor [9].

## 9. Technische specificaties

|                      | CFAN0335N                 | CFAN0342N                 |
|----------------------|---------------------------|---------------------------|
| voeding              | 230 Vac / 50 Hz           |                           |
| vermogen             | 40 W                      | 50 W                      |
| Ø ventilator         | 30 cm                     | 40 cm                     |
| lengte voedingskabel | 1.5 m                     |                           |
| luchtstroom          | > 32 m <sup>3</sup> /min. | > 51 m <sup>3</sup> /min. |
| draaibereik          | 75°                       |                           |
| hoogte               | 48 cm                     | 59 cm                     |
| gewicht              | 3100 g                    | 2900 g                    |

**Gebruik dit toestel enkel met originele accessoires. Velleman nv is niet aansprakelijk voor schade of kwetsuren bij (verkeerd) gebruik van dit toestel.**

**Voor meer informatie over dit product en de laatste versie van deze handleiding, zie [www.perel.eu](http://www.perel.eu).**

**De informatie in deze handleiding kan te allen tijde worden gewijzigd zonder voorafgaande kennisgeving.**

### © AUTEURSRECHT

**Velleman nv heeft het auteursrecht voor deze handleiding. Alle wereldwijde rechten voorbehouden.**

Het is niet toegestaan om deze handleiding of gedeelten ervan over te nemen, te kopiëren, te vertalen, te bewerken en op te slaan op een elektronisch medium zonder voorafgaande schriftelijke toestemming van de rechthebbende.

## MODE D'EMPLOI

### 1. Introduction

**Aux résidents de l'Union européenne**

**Des informations environnementales importantes concernant ce produit**

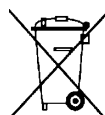

Ce symbole sur l'appareil ou l'emballage indique que l'élimination d'un appareil en fin de vie peut polluer l'environnement. Ne pas jeter un appareil électrique ou électronique (et des piles éventuelles) parmi les déchets municipaux non sujets au tri sélectif ; une déchèterie traitera l'appareil en question. Renvoyer les équipements usagés à votre fournisseur ou à un service de recyclage local. Il convient de respecter la réglementation locale relative à la protection de l'environnement.

**En cas de questions, contacter les autorités locales pour élimination.**

Nous vous remercions de votre achat ! Lire la présente notice attentivement avant la mise en service de l'appareil. Si l'appareil a été endommagé pendant le transport, ne pas l'installer et consulter votre revendeur.

### 2. Consignes de sécurité



Cet appareil ne convient pas aux personnes (y compris enfants) qui possèdent des capacités physiques, sensorielles ou mentales réduites, ou manquent d'expérience et de connaissances, sauf si elles ont reçu une supervision ou des instructions concernant l'utilisation de l'appareil de la part d'une personne responsable de leur sécurité.





Veiller à ce que les enfants ne puissent pas jouer avec l'appareil.

**Avertissement :** si le câble d'alimentation est endommagé, il doit être remplacé par le fabricant, son service technique ou toute autre personne qualifiée pour éviter tout risque.

Ne pas utiliser cet appareil en cas d'endommagement visible au boîtier ou au câble. Confier toute réparation à votre revendeur agréé.

La tension réseau ne peut pas dépasser la tension mentionnée dans les spécifications à la fin de cette notice. Éviter de connecter cet appareil à un dispositif de contrôle de vitesse ou un variateur.

Placer l'appareil sur une surface plate horizontale. Veiller à ce qu'aucun objet ne puisse être aspiré à l'arrière du ventilateur.

|  |   |
|--|---|
|  | <p>Ne pas couvrir le ventilateur. Ne pas utiliser le ventilateur si la grille n'est pas installée.</p> <p>Ne pas laisser des enfants, animaux sans surveillance lorsque l'appareil fonctionne.</p> <p>Eviter de placer le convecteur sur des véhicules en mouvement, ou des endroits où l'appareil peut facilement tomber ou être renversé.</p> <p>Ne jamais insérer les doigts ou tout autre objet à travers la grille lors du fonctionnement de l'appareil.</p> |
|   | Éviter l'usage à proximité de produits inflammables ou de gaz explosifs.  |
| <br> | <p>Utiliser cet appareil <b>uniquement à l'intérieur</b>. Protéger de la pluie, de l'humidité et des projections d'eau. Ne jamais placer d'objet contenant un liquide sur l'appareil.</p> <p>Ne pas utiliser l'appareil à proximité immédiate d'une baignoire, une cabine de douche ou une piscine.</p> <p>Ne jamais faire fonctionner l'appareil avec les mains humides.</p>   |
|   | Débrancher l'appareil s'il n'est pas utilisé ou pour le nettoyer. Tirer la fiche pour débrancher l'appareil ; non pas le câble. Protéger les câbles de la chaleur, de l'huile et des objets coupants.   |

### 3. Directives générales

Se référer à la **garantie de service et de qualité Velleman®** en fin de notice.

- Protéger contre la poussière. Protéger contre la chaleur extrême.
- Protéger contre les chocs et le traiter avec circonspection pendant l'opération.
- Se familiariser avec le fonctionnement avant l'emploi.
- Toute modification est interdite pour des raisons de sécurité. Les dommages occasionnés par des modifications par le client ne tombent pas sous la garantie.
- N'utiliser qu'à sa fonction prévue. Un usage impropre annule d'office la garantie.
- La garantie ne s'applique pas aux dommages survenus en négligeant certaines directives de cette notice et votre revendeur déclinera toute responsabilité pour les problèmes et les défauts qui en résultent.
- Transporter et stocker l'appareil dans son emballage originel.
- Garder cette notice pour toute référence ultérieure.

### 4. Caractéristiques

- mode oscillant ou mode fixe
- boutons-poussoirs pour 3 vitesses
- base anti-basculement pour sécurité additionnelle
- fonctionnement silencieux
- protection thermique.

### 5. Description

Se référer aux illustrations en page **2** de cette notice.

|          |                               |           |                               |           |                    |
|----------|-------------------------------|-----------|-------------------------------|-----------|--------------------|
| <b>1</b> | grille frontale               | <b>6</b>  | grille arrière                | <b>11</b> | collier de serrage |
| <b>2</b> | moyeu                         | <b>7</b>  | essieu                        | <b>12</b> | plaque de base     |
| <b>3</b> | pale d'hélice                 | <b>8</b>  | bouton d'oscillation          | <b>13</b> | vis                |
| <b>4</b> | gaine en PVC                  | <b>9</b>  | moteur                        |           |                    |
| <b>5</b> | écrou de montage de la grille | <b>10</b> | boutons de réglage de vitesse |           |                    |

### 6. Assemblage

Assembler le ventilateur comme suite :

1. Pousser la plaque de base **[12]** contre le côté inférieur du ventilateur. S'assurer que les colliers de serrage **[11]** s'encliquettent en position. Fixer avec la vis livrée **[13]**.
2. Desserrer le moyeu **[2]** de l'essieu **[7]**.
3. Desserrer l'écrou de montage **[5]** du boîtier du moteur **[9]**.
4. Glisser fermement la grille arrière **[6]** contre le boîtier du moteur **[9]** avec la poignée sur le côté supérieur. S'assurer d'aligner les chevilles de positionnement du boîtier du moteur avec les trous de la grille. Fixer avec l'écrou de montage **[5]**.



5. Enlever la gaine en PVC [4] de l'essieu [7].
6. Glisser la pale d'hélice [3] contre l'essieu [7], aligner la fente à l'arrière de la pale d'hélice avec la broche d'entraînement passant à travers l'essieu.
7. Glisser le moyeu [2] sur l'essieu et serrer fermement contre la pale d'hélice.
8. Fixer la grille frontale [1] à la grille arrière. S'assurer d'aligner les trous de vis dans les grilles. Fixer les grilles avec la vis et les colliers de serrage sur les rebords de la grille frontale.

Votre ventilateur est maintenant prêt à l'usage.

## 7. Emploi

Pour utiliser le ventilateur :

1. Placer l'appareil sur une surface plate horizontale. Veiller à ce qu'aucun objet ne puisse être aspiré à l'arrière du ventilateur.
2. Insérer la fiche secteur dans la prise électrique.
3. Régler l'angle d'inclinaison en poussant la grille.
4. Régler la vitesse à l'aide des boutons de réglage [10] : 0 = stop; 1 = lent; 2 = moyen; 3 = rapide.
5. Enfoncer le bouton d'oscillation [8] pour faire osciller le ventilateur ; le tirer pour fixer l'angle du ventilateur.
6. Éteindre et déconnecter l'appareil du réseau avant de le déplacer.
7. Éteindre et déconnecter l'appareil du réseau après usage.

## 8. Nettoyage et entretien

- Déconnecter l'appareil du réseau électrique avant de le nettoyer.
- Nettoyer le ventilateur à l'aide d'un chiffon doux et sec. Nettoyer toute tache à l'aide d'un chiffon légèrement humide et un peu de détergent doux. Nettoyer les restes de détergent avec le chiffon légèrement humide. Éviter l'utilisation de produits abrasifs.
- Veiller à ce qu'aucun liquide n'entre dans l'ensemble moteur [9] ou les boutons de réglage [8, 10].
- Dépoussiérer régulièrement les fentes de ventilation de l'ensemble moteur [9].

## 9. Spécifications techniques

|                                | CFAN0335N                 | CFAN0342N                 |
|--------------------------------|---------------------------|---------------------------|
| alimentation                   | 230 Vca / 50 Hz           |                           |
| puissance                      | 40 W                      | 50 W                      |
| Ø ventilateur                  | 30 cm                     | 40 cm                     |
| longueur cordon d'alimentation | 1.5 m                     |                           |
| débit d'air                    | > 32 m <sup>3</sup> /min. | > 51 m <sup>3</sup> /min. |
| plage d'oscillation            | 75°                       |                           |
| hauteur                        | 48 cm                     | 59 cm                     |
| poids                          | 3100 g                    | 2900 g                    |

**N'employer cet appareil qu'avec des accessoires d'origine. La SA Velleman ne peut, dans la mesure conforme au droit applicable être tenue responsable des dommages ou lésions (directs ou indirects) pouvant résulter de l'utilisation de cet appareil.**

**Pour plus d'information concernant cet article et la dernière version de cette notice, visiter notre site web [www.perel.eu](http://www.perel.eu).**

**Toutes les informations présentées dans cette notice peuvent être modifiées sans notification préalable.**

### © DROITS D'AUTEUR

**SA Velleman est l'ayant droit des droits d'auteur pour cette notice. Tous droits mondiaux réservés.**

Toute reproduction, traduction, copie ou diffusion, intégrale ou partielle, du contenu de cette notice par quelque procédé ou sur tout support électronique que se soit est interdite sans l'accord préalable écrit de l'ayant droit.

# MANUAL DEL USUARIO

## 1. Introducción

### A los ciudadanos de la Unión Europea

#### Importantes informaciones sobre el medio ambiente concerniente a este producto



Este símbolo en este aparato o el embalaje indica que, si tira las muestras inservibles, podrían dañar el medio ambiente.







No tire este aparato (ni las pilas, si las hubiera) en la basura doméstica; debe ir a una empresa especializada en reciclaje. Devuelva este aparato a su distribuidor o a la unidad de reciclaje local.

Respete las leyes locales en relación con el medio ambiente.

#### Si tiene dudas, contacte con las autoridades locales para residuos.

¡Gracias por haber comprado el **CFAN0335N/CFAN0342N**! Lea atentamente las instrucciones del manual antes de usarlo. Si el aparato ha sufrido algún daño en el transporte no lo instale y póngase en contacto con su distribuidor.

## 2. Instrucciones de seguridad

|  |   |
|--|---|
| <br><br> | <p>Este aparato no es apto para personas (niños incl.) con capacidades físicas, sensoriales o mentales reducidas ni personas con una falta de experiencia y conocimientos del producto, salvo si están bajo la vigilancia de una persona que pueda garantizar la seguridad.</p> <p>Para proteger a los niños de los peligros de los aparatos eléctricos, nunca los deje solos con el aparato sin supervisión.</p> <p><b>Advertencia:</b> Un cable de alimentación dañado debe ser reemplazado por el distribuidor, un técnico u otra persona cualificada para evitar cualquier peligro.</p> <p>No utilice este aparato en cas si la caja o el cable está dañado. La reparación debe ser realizada por personal especializado.</p> <p>Asegúrese de que la tensión de red no sea mayor que la tensión indicada en las especificaciones. No conecte este aparato a un dispositivo de control de velocidad o un dimmer.</p> <p>Ponga el aparato en una superficie plana horizontal. Asegúrese de que no se aspire ningún objeto en el ventilador.</p> <p>No cubra el ventilador. No utilice el ventilador si la rejilla no está instalada.</p> <p>Nunca deje un aparato activado sin vigilancia. Mantenga el aparato lejos de niños y animales.</p> <p>No ponga el aparato en vehículos que se mueven ni en lugares donde podrían volcarse fácilmente.</p> <p>Nunca introduzca los dedos u otro objeto a través de la rejilla si el aparato está funcionando.</p> |
|   | <p>No utilice el aparato cerca de productos inflamables o de gas explosivo.</p>   |
| <br>   | <p>Utilice el aparato <b>sólo en interiores</b>. No exponga este equipo a lluvia, humedad ni a ningún tipo de salpicadura o goteo. Nunca ponga un objeto con líquido en el aparato.</p> <p>No utilice el aparato cerca de bañeras, lavabos, duchas u otros recipientes que contengan agua.</p> <p>No toque el aparato con las manos húmedas.</p>  |
|   | <p>Desconecte siempre el aparato si no va a usarlo durante un largo período de tiempo o antes de limpiarlo. Tire siempre del enchufe para desconectar el cable de red, nunca del propio cable. No exponga los cables al calor, el aceite y objetos afilados.</p>  |

## 3. Normas generales

Véase la **Garantía de servicio y calidad Velleman®** al final de este manual del usuario.

- No exponga este equipo a polvo. No exponga este equipo a temperaturas extremas.
- No agite el aparato. Evite usar excesiva fuerza durante el manejo y la instalación.
- Familiarícese con el funcionamiento del aparato antes de utilizarlo.
- Por razones de seguridad, las modificaciones no autorizadas del aparato están prohibidas. Los daños causados por modificaciones no autorizadas, no están cubiertos por la garantía.
- Utilice sólo el aparato para las aplicaciones descritas en este manual. Su uso incorrecto anula la garantía completamente.
- Los daños causados por descuido de las instrucciones de seguridad de este manual invalidarán su garantía y su distribuidor no será responsable de ningún daño u otros problemas resultantes.

- Transporte y guarde el aparato en su embalaje original.
- Guarde este manual del usuario para cuando necesite consultarlo.

## 4. Características

- modo fijo o modo oscilante
- pulsadores para 3 velocidades
- base muy estable para una seguridad adicional
- funcionamiento silencioso
- motor térmicamente protegido.

## 5. Descripción

Véase las figuras en la página 2 de este manual del usuario.

|          |                      |           |                                |           |          |
|----------|----------------------|-----------|--------------------------------|-----------|----------|
| <b>1</b> | rejilla frontal      | <b>6</b>  | rejilla trasera                | <b>11</b> | gancho   |
| <b>2</b> | tornillo de fijación | <b>7</b>  | eje del motor                  | <b>12</b> | base     |
| <b>3</b> | hojas del ventilador | <b>8</b>  | botón de oscilación            | <b>13</b> | tornillo |
| <b>4</b> | funda de plástico    | <b>9</b>  | carcasa del motor              |           |          |
| <b>5</b> | tuerca de fijación   | <b>10</b> | botones de ajuste de velocidad |           |          |

## 6. Montaje

Monte el ventilador de la siguiente manera:

1. Fije la base **[12]** a la parte inferior del ventilador. Asegúrese de que los ganchos **[11]** se encajen. Fije con el tornillo incluido **[13]**.
2. Desatornille el tornillo de fijación **[2]** del eje del motor **[7]**.
3. Suelte la tuerca de fijación **[5]** de la carcasa del motor **[9]**.
4. Fije la rejilla trasera **[6]** firmemente a la carcasa del motor **[9]** con el mango hacia arriba. Asegúrese de que haya introducido las clavijas de la carcasa del motor correctamente en los agujeros de la rejilla. Fije con la tuerca de fijación **[5]**.
5. Quite la funda de protección de plástico **[4]** del eje del motor **[7]** y tírela.
6. Deslice las hojas del ventilador **[3]** sobre el eje del motor **[7]**, alineando la ranura de la parte trasera de las hojas con el pin que pase por el eje del motor.
7. Atornille el tornillo de fijación **[2]** al eje del motor y fije firmemente contra las hojas.
8. Conecte la rejilla frontal y la rejilla trasera con el gancho de fijación **[3]**. Asegúrese de que los agujeros de los tornillos coincidan. Fije las rejillas con el tornillo y los clips de la rejilla frontal.

Ahora el ventilador está listo para su uso.

## 7. Uso

Para utilizar el ventilador:

1. Ponga el aparato en una superficie plana horizontal. Asegúrese de que no se aspire ningún objeto en el ventilador.
2. Enchufe el cable de alimentación.
3. Ajuste el ángulo de inclinación al apretar la rejilla.
4. Ajuste la velocidad con los botones de ajuste **[10]**: 0 = stop; 1 = lento; 2 = medio; 3 = rápido.
5. Pulse el botón de oscilación **[8]** para hacer oscilar el ventilador. Vuelva a tirarle para fijar el ángulo del ventilador.
6. Desactive y desconecte el aparato de la red antes de desplazarlo.
7. Desactive y desconecte el aparato de la red después de haberlo usado.

## 8. Limpieza y mantenimiento

- Desconecte el aparato de la red eléctrica antes de limpiarlo.
- Limpie el ventilador con un paño húmedo suave y seco. Limpie cualquier mancha con un paño tache ligeramente húmedo y un poco de detergente suave. Limpie los restos de detergente con el un paño tache ligeramente húmedo. **No** utilice productos abrasivos.
- Asegúrese de que no entre ningún líquido en el motor **[9]** o los botones de ajuste **[8, 10]**.
- Quite regularmente el polvo de los orificios de ventilación del motor **[9]**.

## 9. Especificaciones

|                                | CFAN0335N                 | CFAN0342N                 |
|--------------------------------|---------------------------|---------------------------|
| alimentación                   | 230 Vac / 50 Hz           |                           |
| potencia                       | 40 W                      | 50 W                      |
| Ø del ventilador               | 30 cm                     | 40 cm                     |
| longitud cable de alimentación | 1.5 m                     |                           |
| corriente de aire              | > 32 m <sup>3</sup> /min. | > 51 m <sup>3</sup> /min. |
| oscilación                     | 75°                       |                           |
| altura                         | 48 cm                     | 59 cm                     |
| peso                           | 3100 g                    | 2900 g                    |

**Utilice este aparato sólo con los accesorios originales. Velleman NV no será responsable de daños ni lesiones causados por un uso (indebido) de este aparato.**

**Para más información sobre este producto y la versión más reciente de este manual del usuario, visite nuestra página [www.perel.eu](http://www.perel.eu).**

**Se pueden modificar las especificaciones y el contenido de este manual sin previo aviso.**

### © DERECHOS DE AUTOR

**Velleman NV dispone de los derechos de autor para este manual del usuario. Todos los derechos mundiales reservados.**

Está estrictamente prohibido reproducir, traducir, copiar, editar y guardar este manual del usuario o partes de ello sin previo permiso escrito del derecho habiente.

# BEDIENUNGSANLEITUNG

## 1. Einführung

**An alle Einwohner der Europäischen Union**

**Wichtige Umweltinformationen über dieses Produkt**

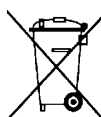

Dieses Symbol auf dem Produkt oder der Verpackung zeigt an, dass die Entsorgung dieses Produktes nach seinem Lebenszyklus der Umwelt Schaden zufügen kann. Entsorgen Sie die Einheit (oder verwendeten Batterien) nicht als unsortiertes Hausmüll; die Einheit oder verwendeten Batterien müssen von einer spezialisierten Firma zwecks Recycling entsorgt werden. Diese Einheit muss an den Händler oder ein örtliches Recycling-Unternehmen retourniert werden. Respektieren Sie die örtlichen Umweltvorschriften.

**Falls Zweifel bestehen, wenden Sie sich für Entsorgungsrichtlinien an Ihre örtliche Behörde.**

Wir bedanken uns für den Kauf des **CFAN0335N/CFAN0342N**! Lesen Sie diese Bedienungsanleitung vor Inbetriebnahme sorgfältig durch. Überprüfen Sie, ob Transportschäden vorliegen. Sollte dies der Fall sein, verwenden Sie das Gerät nicht und wenden Sie sich an Ihren Händler.

## 2. Sicherheitshinweise



Dieses Gerät ist nicht für Personen mit körperlich, sensorisch oder geistig eingeschränkten Fähigkeiten, oder für unerfahrene und unwissende Personen geeignet, es sei denn, diese wurden von einer schutzbefohlenen Person in Bezug auf den Gebrauch des Geräts beaufsichtigt oder angeleitet.







Das Produkt ist kein Spielzeug, es gehört nicht in Kinderhände. Lassen Sie in Anwesenheit von Kindern besondere Vorsicht walten.



**Achtung:** Ist der Stromkabel beschädigt, dann soll der Hersteller, eine Fachkraft oder eine andere geeignete Person das Kabel ersetzen.

Verwenden Sie das Gerät nicht wenn das Gehäuse oder das Kabel beschädigt sind. Lassen Sie dieses Gerät von einem Fachmann reparieren.

Vergewissern Sie sich, dass die anzuschließende Netzspannung nicht höher ist als die Netzspannung beschrieben in dieser Bedienungsanleitung. Verbinden Sie das Gerät nicht mit einem Geschwindigkeitsregler oder Dimmer.

|  |  |
|--|--|
|  | <p>Installieren Sie den Ventilator auf einer ebenen horizontalen Oberfläche. Beachten Sie, dass keine Gegenstände in das Gerät gesaugt werden.</p> <p>Bedecken Sie nie das Gerät. Verwenden Sie es nie ohne Gitter.</p> <p>Verwenden Sie das Gerät nicht unbeaufsichtigt. Halten Sie Kinder und Tiere vom Gerät fern.</p> <p>Verwenden Sie das Gerät niemals in Fahrzeugen aller Art und ähnlichen beweglichen Dingen oder Räumen, um ein Umkippen zu vermeiden.</p> <p>Stecken Sie nie Finger oder andere Gegenstände durch das Gitter wenn der Ventilator dreht.</p> |
|   | Halten Sie das Gerät von brennbaren Produkten oder explosivem Gas.   |
| <br> | <p>Verwenden Sie das Gerät <b>nur im Innenbereich</b>. Schützen Sie das Gerät vor Regen und Feuchte. Stellen Sie keine mit Flüssigkeit befüllten Gegenstände auf das Gerät.</p> <p>Benutzen Sie das Gerät nicht in unmittelbarer Nähe einer Badewanne, einer Dusche oder • eines Schwimmbeckens.</p> <p>Bedienen Sie das Gerät nie mit feuchten oder nassen Händen.</p>  |
|   | Trennen Sie das Gerät bei Nichtbenutzung und vor jeder Reinigung vom Netz. Fassen Sie dazu den Netzstecker an der Grifffläche an und ziehen Sie nie an der Netzleitung. Schützen Sie die Kabel vor Hitze, Öl und scharfen Gegenständen.  |

### 3. Allgemeine Richtlinien

Siehe **Velleman® Service- und Qualitätsgarantie** am Ende dieser Bedienungsanleitung.

- Schützen Sie das Gerät vor Staub. Schützen Sie das Gerät vor extremen Temperaturen.
- Vermeiden Sie Erschütterungen. Vermeiden Sie rohe Gewalt während der Installation und Bedienung des Gerätes.
- Nehmen Sie das Gerät erst in Betrieb, nachdem Sie sich mit seinen Funktionen vertraut gemacht haben.
- Eigenmächtige Veränderungen sind aus Sicherheitsgründen verboten. Bei Schäden verursacht durch eigenmächtige Änderungen erlischt der Garantieanspruch.
- Verwenden Sie das Gerät nur für Anwendungen beschrieben in dieser Bedienungsanleitung sonst kann dies zu Schäden am Produkt führen und erlischt der Garantieanspruch.
- Bei Schäden, die durch Nichtbeachtung der Bedienungsanleitung verursacht werden, erlischt der Garantieanspruch. Für daraus resultierende Folgeschäden übernimmt der Hersteller keine Haftung.
- Verwenden Sie die Originalverpackung, wenn das Gerät transportiert oder aufbewahrt werden soll.
- Bewahren Sie diese Bedienungsanleitung für künftige Einsichtnahme auf.

### 4. Eigenschaften

- rotierende oder feste Luftstromrichtung
- Drucktasten für 3-stufige Geschwindigkeitsregelung
- sehr stabiler Fuß für zusätzliche Sicherheit
- geräuscharmer Betrieb
- thermisch gesicherter Motor

### 5. Umschreibung

Siehe Abbildungen, Seite **2** dieser Bedienungsanleitung.

|          |                        |           |                            |           |          |
|----------|------------------------|-----------|----------------------------|-----------|----------|
| <b>1</b> | vorderes Schutzgitter  | <b>6</b>  | hinteres Schutzgitter      | <b>11</b> | Haken    |
| <b>2</b> | Spannknopf             | <b>7</b>  | Motorspindel               | <b>12</b> | Basis    |
| <b>3</b> | Ventilatorflügel       | <b>8</b>  | Knopf für die Drehbewegung | <b>13</b> | Schraube |
| <b>4</b> | Kunststoff-Schutzhülse | <b>9</b>  | Motorgehäuse               |           |          |
| <b>5</b> | Haltering              | <b>10</b> | Geschwindigkeitsregler     |           |          |

### 6. Montage

Den Ventilator montieren:

1. Befestigen Sie die Basis **[12]** an der Unterseite des Ventilators. Beachten Sie, dass die Haken **[11]** einrasten. Schrauben Sie die mitgelieferte Schraube **[13]** gut fest.
2. Schrauben Sie den Spannknopf **[2]** von der Motorspindel **[7]** ab und entfernen Sie ihn.
3. Schrauben Sie den Haltering **[5]** von der Motorspindel **[7]** ab und entfernen Sie ihn.

4. Stecken Sie das hintere Schutzgitter [6] mit dem Griff nach oben auf die Motorspindel [7]. Beachten Sie, dass die Bohrungen des hinteren Schutzgitters passgenau auf die Stifte des Motorgehäuses [9] passen. Drehen Sie den Haltering [5] fest.
5. Entfernen Sie die Kunststoff-Schutzhülse [4] von der Motorspindel [7] und werfen Sie diese weg.
6. Stecken Sie die Ventilatorflügel [3] auf die Motorspindel [7]. Beachten Sie, dass der Stift, welcher durch die Spindel gesteckt ist, genau in den Aussparungen des Flügelblatts liegt.
7. Stecken Sie jetzt den Spannkopf [2] auf die Motorspindel und drehen Sie ihn fest.
8. Setzen Sie das vordere Schutzgitter [1] auf das hintere Schutzgitter [6]. Beachten Sie, dass die Bohrungen der beiden Schutzgitter passgenau übereinander liegen. Verbinden Sie die beiden Schutzgitter über die Schraube und die Klemmen.

Der Ventilator ist nun gebrauchsfertig.

## 7. Anwendung

Den Ventilator verwenden:

1. Installieren Sie den Ventilator auf einer ebenen horizontalen Oberfläche. Beachten Sie, dass keine Gegenstände in das Gerät gesaugt werden.
2. Stecken Sie den Stecker in die Steckdose.
3. Kippen Sie den Ventilator indem Sie das Gitter drücken.
4. Regeln Sie die Geschwindigkeit der Blätter mit den Einstellknöpfen [10]: 0 = stop; 1 = niedrig; 2 = mittler; 3 = hoch.
5. Drücken Sie den Schalter [8], wenn Sie möchten, dass das Gerät dreht; ziehen Sie wieder nach oben, um die Drehrichtung festzusetzen.
6. Schalten Sie das Gerät ab und trennen Sie es vom Netz, bevor Sie ihn versetzen.
7. Schalten Sie das Gerät nach der Anwendung ab und trennen Sie es vom Netz.

## 8. Reinigung und Wartung

- Trennen Sie das Gerät vom Netz ehe Sie es reinigen.
- Reinigen Sie den Ventilator mit einem sanften und trockenen Tuch. Entfernen Sie Flecken mit einem feuchten Tuch und ein bisschen mildem Reinigungsmittel. Entfernen Sie die Resten mit einem feuchten Tuch. Verwenden Sie keine Scheuermittel.
- Beachten Sie, dass kein Wasser in das Gerät [9] oder die Einstellknöpfe [8, 10] eindringen kann.
- Entfernen Sie regelmäßig den Staub aus den Lüftungsschlitzen des Motors [9].

## 9. Technische Daten

|                          | CFAN0335N                 | CFAN0342N                 |
|--------------------------|---------------------------|---------------------------|
| Stromversorgung          | 230 Vac / 50 Hz           |                           |
| Leistung                 | 40 W                      | 50 W                      |
| Ventilator-Ø             | 30 cm                     | 40 cm                     |
| Länge Netzkabel          | 1.5 m                     |                           |
| Luftstrom                | > 32 m <sup>3</sup> /min. | > 51 m <sup>3</sup> /min. |
| vertikaler Schwenkwinkel | 75°                       |                           |
| Höhe                     | 48 cm                     | 59 cm                     |
| Gewicht                  | 3100 g                    | 2900 g                    |

**Verwenden Sie dieses Gerät nur mit originellen Zubehörteilen. Velleman NV übernimmt keine Haftung für Schaden oder Verletzungen bei (falscher) Anwendung dieses Gerätes. Für mehr Informationen zu diesem Produkt und die neueste Version dieser Bedienungsanleitung, siehe [www.perel.eu](http://www.perel.eu). Alle Änderungen ohne vorherige Ankündigung vorbehalten.**

### © URHEBERRECHT

**Velleman NV besitzt das Urheberrecht für diese Bedienungsanleitung. Alle weltweiten Rechte vorbehalten.**

Ohne vorherige schriftliche Genehmigung des Urhebers ist es nicht gestattet, diese Bedienungsanleitung ganz oder in Teilen zu reproduzieren, zu kopieren, zu übersetzen, zu bearbeiten oder zu speichern.

# MANUAL DO UTILIZADOR

## 1. Introdução

### Aos cidadãos da União Europeia

#### Importantes informações sobre o meio ambiente no que respeita a este produto



Este símbolo no aparelho ou na embalagem indica que, enquanto desperdícios, poderão causar danos no meio ambiente. Não deite o aparelho (nem as pilhas, se as houver) no lixo doméstico; dirija-se a uma empresa especializada em reciclagem. Devolva o aparelho ao seu distribuidor ou ao posto de reciclagem local. Respeite a legislação local relativa ao meio ambiente.

#### Em caso de dúvidas, contacte com as autoridades locais para os resíduos.

Obrigada por ter adquirido o **CFAN0335N/CFAN0342N!** Leia atentamente as instruções do manual antes de o usar. Caso o aparelho tenha sofrido algum dano durante o transporte não o instale e entre em contacto com o seu distribuidor.

## 2. Instruções de segurança

|          |   |
|----------|---|
| <br><br> | <p>Este aparelho não convém as pessoas (incluído crianças) com capacidade física, sensorial ou mentais reduzidas, ou com pouca experiência e conhecimentos, unicamente se recebeu uma supervisão ou instruções em relação a utilização do aparelho de uma pessoa responsável da segurança das mesmas.</p> <p>As crianças não podem brincar com este aparelho.</p> <p><b>Advertência:</b> se o cabo estiver danificado, ele deve ser substituído pelo fabricante ou serviço técnico ou qualquer pessoa qualificada para evitar qualquer dano.</p> <p>Nunca utilize o aparelho caso o próprio, o cabo de alimentação ou o conector estiverem danificados. A reparação deve ser sempre feita por pessoal especializado.</p> <p>Certifique-se de que a tensão de rede não é superior à tensão indicada nas especificações. Evite de ligar este aparelho a um dispositivo de controlo de velocidade ou a um dimmer.</p> <p>Colocar o aparelho numa superfície direita horizontal. Verifique se nenhum objecto (por ex. cortinados) pode ser sugado pelo ventilador.</p> <p>Nunca cobrir o ventilador. Nunca ligar o ventilador se a grelha não estiver no devido lugar.</p> <p>Não deixe as crianças ou animais perto do aparelho quando este estiver a funcionar, ou sem ser guardados.</p> <p>Não coloque o aparelho em veículos em movimento, ou em locais que podem tombar facilmente.</p> <p>Nunca colocar os dedos ou objectos na grelha de protecção quando o aparelho está em funcionamento.</p> |
|          | <p>Não utilize o aparelho na proximidade de produto inflamáveis ou gases explosivos.</p>  |
| <br>     | <p><b>Usar apenas em interiores.</b> Proteger o aparelho contra a chuva e humidade ou qualquer tipo de salpicos ou gotas. Nunca coloque recipientes com líquidos em cima do aparelho.</p> <p>Não utilize o aparelho perto de uma banheira, cabine de duche ou piscina.</p> <p>Nunca faça funcionar o aparelho com as mãos húmidas.</p>  |
|          | <p>Desligue sempre o aparelho caso não o vá usar durante um longo período de tempo ou antes de o limpar. Desligue sempre o cabo de rede na ficha e nunca desligue o próprio cabo. Mantenha os cabos afastados do calor, óleo ou superfícies pontiagudas.</p>  |

## 3. Normas gerais

Consulte a **Garantia de serviço e qualidade Velleman®** na parte final deste manual do utilizador.

- Não exponha o equipamento ao pó nem a temperaturas extremas.
- Não agite o aparelho. Evite usar força excessiva durante o manuseamento e utilização.
- Familiarize-se com o funcionamento do aparelho antes de o utilizar.
- Por razões de segurança, estão proibidas quaisquer modificações do aparelho desde que não autorizadas. Os danos provocados por modificações não autorizadas, não estão cobertos pela garantia.
- Utilize o aparelho apenas para as aplicações descritas neste manual. Uma utilização incorrecta anula a garantia completamente.
- Danos causados pelo não cumprimento das normas de segurança referidas neste manual anulam a garantia e o seu distribuidor não será responsável por qualquer danos ou outros problemas daí resultantes.

- Transporte e guarde o aparelho na embalagem original.
- Guarde este manual para que o possa consultar sempre que necessário.

## 4. Características

- modo fixo ou modo rotativo
- botões para 3 velocidades
- base de grande estabilidade para segurança adicional
- funcionamento silencioso
- motor térmicamente protegido.

## 5. Descrição

Ver as figuras da página 2 deste manual do utilizador.

|          |                             |           |                        |           |          |
|----------|-----------------------------|-----------|------------------------|-----------|----------|
| <b>1</b> | grelha frontal              | <b>6</b>  | grelha traseira        | <b>11</b> | grampo   |
| <b>2</b> | rosca                       | <b>7</b>  | compartimento do motor | <b>12</b> | base     |
| <b>3</b> | hélice                      | <b>8</b>  | maçaneta de rotação    | <b>13</b> | parafuso |
| <b>4</b> | manga em PVC                | <b>9</b>  | motor                  |           |          |
| <b>5</b> | porca de montagem da grelha | <b>10</b> | botões de velocidade   |           |          |

## 6. Montagem

Proceda à montagem da ventoinha da seguinte forma:

1. Pressione a base **[12]** contra a parte de baixo da ventoinha. Verifique que os grampos **[11]** ficam no devido lugar. Fixe usando o parafuso incluído **[13]**.
2. Desaperte a rosca **[2]** do compartimento do motor **[7]**.
3. Desaperte a porca de montagem da grelha **[5]** do compartimento do motor **[9]**.
4. Posicione a grelha traseira **[6]** com firmeza no compartimento do motor **[9]** com a pega virada para cima. Certifique-se que os espigões do compartimento do motor encaixam correctamente nos furos da grelha. Aperte usando a porca **[5]**.
5. Retire a manga de PVC **[4]** da haste do motor **[7]**.
6. Empurre a lâmina da ventoinha **[3]** ao longo da haste do motor **[7]**, alinhando a fenda na parte traseira da lâmina com o espigão que passa pela haste do motor.
7. Aperte a rosca **[2]** na haste do motor e aperte-a com firmeza contra a lâmina da ventoinha.
8. Encaixe a grelha frontal **[1]** na grelha traseira. Certifique-se que a furação das duas grelhas coincide. Fixe as duas grelhas usando o parafuso e os grampos da grelha frontal.

A sua ventoinha está pronta a utilizar.

## 7. Utilização

Utilizar a ventoinha:

1. Colocar o aparelho numa superfície direita horizontal. Verifique se nenhum objecto (por ex. cortinados) pode ser sugado pelo ventilador.
2. Ligar o aparelho à rede eléctrica.
3. Ajustar o ângulo empurrando a grelha.
4. Ajustar a velocidade usando os botões de controlo **[10]**: 0 = stop; 1 = lento; 2 = médio; 3 = rápido.
5. Puxe a maçaneta de rotação **[8]** para baixo para fazer rodar o ventilador. Puxe a maçaneta para cima para fixar a posição do ventilador.
6. Desligar o aparelho da rede eléctrica antes de o mover.
7. Desligar o aparelho da rede eléctrica depois de ser utilizado.

## 8. Limpeza e manutenção

- Desligar o aparelho da rede eléctrica antes de qualquer limpeza.
- Limpar a ventoinha com um pano seco. Limpar as nódoas com um pano ligeiramente húmido e detergente não abrasivo. Nunca usar produtos abrasivos.
- Certifique-se que não entra água ou qualquer outro líquido para o motor **[9]** ou para os botões de controlo **[8, 10]**.
- Mantenha sempre os orifícios de ventilação do motor **[9]** livres de qualquer tipo de sujidade.



## 9. Especificações

|                                    | CFAN0335N                 | CFAN0342N                 |
|------------------------------------|---------------------------|---------------------------|
| tensão de entrada                  | 230 Vac / 50 Hz           |                           |
| potência                           | 40 W                      | 50 W                      |
| Ø do ventilador                    | 30 cm                     | 40 cm                     |
| comprimento do cabo de alimentação | 1.5 m                     |                           |
| corrente de ar                     | > 32 m <sup>3</sup> /min. | > 51 m <sup>3</sup> /min. |
| rotação                            | 75°                       |                           |
| altura                             | 48 cm                     | 59 cm                     |
| peso                               | 3100 g                    | 2900 g                    |

**Utilize este aparelho apenas com acessórios originais. A Velleman NV não será responsável por quaisquer danos ou lesões causados pelo uso (indevido) do aparelho.**

**Para mais informação sobre este produto e para aceder à versão mais recente deste manual do utilizador, visite a nossa página [www.perel.eu](http://www.perel.eu).**

**Podem alterar-se as especificações e o conteúdo deste manual sem aviso prévio.**

### © DIREITOS DE AUTOR

**A Velleman NV detem os direitos de autor deste manual do utilizador.**

Todos os direitos mundiais reservados. É estritamente proibido reproduzir, traduzir, copiar, editar e gravar este manual do utilizador ou partes deste sem prévia autorização escrita por parte da detentora dos direitos.

**EN****Velleman® Service and Quality Warranty**

Since its foundation in 1972, Velleman® acquired extensive experience in the electronics world and currently distributes its products in over 85 countries.

All our products fulfil strict quality requirements and legal stipulations in the EU. In order to ensure the quality, our products regularly go through an extra quality check, both by an internal quality department and by specialized external organisations. If, all precautionary measures notwithstanding, problems should occur, please make appeal to our warranty (see guarantee conditions).

**General Warranty Conditions Concerning Consumer Products (for EU):**

- All consumer products are subject to a 24-month warranty on production flaws and defective material as from the original date of purchase.
- Velleman® can decide to replace an article with an equivalent article, or to refund the retail value totally or partially when the complaint is valid and a free repair or replacement of the article is impossible, or if the expenses are out of proportion.

You will be delivered a replacing article or a refund at the value of 100% of the purchase price in case of a flaw occurred in the first year after the date of purchase and delivery, or a replacing article at 50% of the purchase price or a refund at the value of 50% of the retail value in case of a flaw occurred in the second year after the date of purchase and delivery.

**• Not covered by warranty:**

- all direct or indirect damage caused after delivery to the article (e.g. by oxidation, shocks, falls, dust, dirt, humidity...), and by the article, as well as its contents (e.g. data loss), compensation for loss of profits;
- consumable goods, parts or accessories that are subject to an aging process during normal use, such as batteries (rechargeable, non-rechargeable, built-in or replaceable), lamps, rubber parts, drive belts... (unlimited list);
- flaws resulting from fire, water damage, lightning, accident, natural disaster, etc....;
- flaws caused deliberately, negligently or resulting from improper handling, negligent maintenance, abusive use or use contrary to the manufacturer's instructions;
- damage caused by a commercial, professional or collective use of the article (the warranty validity will be reduced to six (6) months when the article is used professionally);
- damage resulting from an inappropriate packing and shipping of the article;
- all damage caused by modification, repair or alteration performed by a third party without written permission by Velleman®.
- Articles to be repaired must be delivered to your Velleman® dealer, solidly packed (preferably in the original packaging), and be completed with the original receipt of purchase and a clear flaw description.
- Hint: In order to save on cost and time, please reread the manual and check if the flaw is caused by obvious causes prior to presenting the article for repair. Note that returning a non-defective article can also involve handling costs.
- Repairs occurring after warranty expiration are subject to shipping costs.
- The above conditions are without prejudice to all commercial warranties.

**The above enumeration is subject to modification according to the article (see article's manual).**

**NL****Velleman® service- en kwaliteitsgarantie**

Velleman® heeft sinds zijn oprichting in 1972 een ruime ervaring opgebouwd in de elektronica wereld en verdeelt op dit moment producten in meer dan 85 landen. Al onze producten beantwoorden aan strikte kwaliteitseisen en aan de wettelijke bepalingen geldig in de EU. Om de kwaliteit te waarborgen, ondergaan onze producten op regelmatige tijdstippen een extra kwaliteitscontrole, zowel door onze eigen kwaliteitsafdeling als door externe gespecialiseerde organisaties. Mocht er ondanks deze voorzorgen toch een probleem optreden, dan kunt u steeds een beroep doen op onze waarborg (zie waarborgvoorwaarden).

**Algemene waarborgvoorwaarden consumentengoederen (voor Europese Unie):**

- Op alle consumentengoederen geldt een garantieperiode van 24 maanden op productie- en materiaalfouten en dit vanaf de oorspronkelijke aankoopdatum.
- Indien de klacht gegrond is en een gratis reparatie of vervanging van een artikel onmogelijk is of indien de kosten hiervoor buiten verhouding zijn, kan Velleman® beslissen het desbetreffende artikel te vervangen door een gelijkwaardig artikel of de aankoopsom van het artikel gedeeltelijk of volledig terug te betalen. In dat geval krijgt u een vervangend product of terugbetaling ter waarde van 100% van de aankoopsom bij ontdekking van een gebrek tot één jaar na aankoop en levering, of een vervangend product tegen 50% van de kostprijs of terugbetaling van 50 % bij ontdekking na één jaar tot 2 jaar.

**• Valt niet onder waarborg:**

- alle rechtstreekse of onrechtstreekse schade na de levering veroorzaakt aan het toestel (bv. door oxidatie, schokken, val, stof, vuil, vocht...), en door het toestel, alsook zijn inhoud (bv. verlies van data), vergoeding voor eventuele winstderving.
- verbruiksgoederen, onderdelen of hulpstukken die onderhevig zijn aan veroudering door normaal gebruik zoals bv. batterijen (zowel oplaadbare als niet-oplaadbare, gebouwd of vervangbaar), lampen, rubberen onderdelen, aandrijfriemen... (onbepaalde lijst).
- defecten ten gevolge van brand, waterschade, bliksem, ongevallen, natuurrampen, enz.
- defecten veroorzaakt door opzet, nalatigheid of door een onoordeelkundige behandeling, slecht onderhoud of abnormaal

gebruik of gebruik van het toestel strijdig met de voorschriften van de fabrikant.

- schade ten gevolge van een commercieel, professioneel of collectief gebruik van het apparaat (bij professioneel gebruik wordt de garantieperiode herleid tot 6 maanden).
  - schade veroorzaakt door onvoldoende bescherming bij transport van het apparaat.
  - alle schade door wijzigingen, reparaties of modificaties uitgevoerd door derden zonder toestemming van Velleman®.
  - Toestellen dienen ter reparatie aangeboden te worden bij uw Velleman®-verdelers. Het toestel dient verzegeld te zijn van het oorspronkelijke aankoopbewijs. Zorg voor een degelijke verpakking (bij voorkeur de originele verpakking) en voeg een duidelijke foutomschrijving bij.
  - Tip: alvorens het toestel voor reparatie aan te bieden, kijk nog eens na of er geen voor de hand liggende reden is waarom het toestel niet naar behoren werkt (zie handleiding). Op deze wijze kunt u kosten en tijd besparen. Denk eraan dat er ook voor niet-defecte toestellen een kost voor controle aangerekend kan worden.
  - Bij reparaties buiten de waarborgperiode zullen transportkosten aangerekend worden.
  - Elke commerciële garantie laat deze rechten onverminderd.
- Bovenstaande opsomming kan eventueel aangepast worden naargelang de aard van het product (zie handleiding van het betreffende product).**

**FR****Garantie de service et de qualité Velleman®**

Depuis 1972, Velleman® a gagné une vaste expérience dans le secteur de l'électronique et est actuellement distributeur dans plus de 85 pays.

Tous nos produits répondent à des exigences de qualité rigoureuses et à des dispositions légales en vigueur dans l'UE. Afin de garantir la qualité, nous soumettons régulièrement nos produits à des contrôles de qualité supplémentaires, tant par notre propre service qualité que par un service qualité externe. Dans le cas improbable d'un défaut malgré toutes les précautions, il est possible d'invoquer notre garantie (voir les conditions de garantie).

**Conditions générales concernant la garantie sur les produits grand public (pour l'UE) :**

- tout produit grand public est garanti 24 mois contre tout vice de production ou de matériaux à dater du jour d'acquisition effective ;
- si la plainte est justifiée et que la réparation ou le remplacement d'un article est jugé impossible, ou lorsque les coûts s'avèrent disproportionnés, Velleman® s'autorise à remplacer ledit article par un article équivalent ou à rembourser la totalité ou une partie du prix d'achat. Le cas échéant, il vous sera consenti un article de remplacement ou le remboursement complet du prix d'achat lors d'un défaut dans un délai de 1 an après l'achat et la livraison, ou un article de remplacement moyennant 50% du prix d'achat ou le remboursement de 50% du prix d'achat lors d'un défaut après 1 à 2 ans.

**• sont par conséquent exclus :**

- tout dommage direct ou indirect survenu à l'article après livraison (p.ex. dommage lié à l'oxydation, choc, chute, poussière, sable, impureté...) et provoqué par l'appareil, ainsi que son contenu (p.ex. perte de données) et une indemnisation éventuelle pour perte de revenus ;
- toute pièce ou accessoire nécessitant un remplacement causé par un usage normal comme p.ex. piles (rechargeables comme non rechargeables, intégrées ou remplaçables), ampoules, pièces en caoutchouc, courroies... (liste illimitée) ;
- tout dommage qui résulte d'un incendie, de la foudre, d'un accident, d'une catastrophe naturelle, etc. ;
- out dommage provoqué par une négligence, volontaire ou non, une utilisation ou un entretien incorrect, ou une utilisation de l'appareil contraire aux prescriptions du fabricant ;
- tout dommage à cause d'une utilisation commerciale, professionnelle ou collective de l'appareil (la période de garantie sera réduite à 6 mois lors d'une utilisation professionnelle) ;
- tout dommage à l'appareil qui résulte d'une utilisation incorrecte ou différente que celle pour laquelle il a été initialement prévu comme décrit dans la notice ;
- tout dommage engendré par un retour de l'appareil emballé dans un conditionnement non ou insuffisamment protégé.
- toute réparation ou modification effectuée par une tierce personne sans l'autorisation explicite de SA Velleman® ; - frais de transport de et vers Velleman® si l'appareil n'est plus couvert sous la garantie.
- toute réparation sera fournie par l'endroit de l'achat. L'appareil doit nécessairement être accompagné du bon d'achat d'origine et être dûment conditionné (de préférence dans l'emballage d'origine avec mention du défaut) ;
- tuyau : il est conseillé de consulter la notice et de contrôler câbles, piles, etc. avant de retourner l'appareil. Un appareil retourné jugé défectueux qui s'avère en bon état de marche pourra faire l'objet d'une note de frais à charge du consommateur ;
- une réparation effectuée en-dehors de la période de garantie fera l'objet de frais de transport ;
- toute garantie commerciale ne porte pas atteinte aux conditions susmentionnées.

**La liste susmentionnée peut être sujette à une complément selon le type de l'article et être mentionnée dans la notice d'emploi.**

**ES****Garantía de servicio y calidad Velleman®**

Desde su fundación en 1972 Velleman® ha adquirido una amplia experiencia como distribuidor en el sector de la electrónica en más de 85 países. Todos nuestros productos responden a normas de calidad rigurosas y disposiciones legales vigentes en la UE. Para garantizar la calidad, sometemos nuestros productos regularmente a controles de calidad adicionales, tanto a través de nuestro propio servicio de calidad como de un servicio de calidad externo. En el caso

improbable de que surgieran problemas a pesar de todas las precauciones, es posible recurrir a nuestra garantía (véase las condiciones de garantía).

#### **Condiciones generales referentes a la garantía sobre productos de venta al público (para la Unión Europea):**

- Todos los productos de venta al público tienen un período de garantía de 24 meses contra errores de producción o errores en materiales desde la adquisición original;
- Si la queja está fundada y si la reparación o sustitución de un artículo no es posible, o si los gastos son desproporcionados, Velleman® autoriza reemplazar el artículo por un artículo equivalente o reembolsar la totalidad o una parte del precio de compra. En este caso, usted recibirá un artículo de recambio o el reembolso completo del precio de compra si encuentra algún fallo hasta un año después de la compra y entrega, o un artículo de recambio al 50% del precio de compra o el reembolso del 50% del precio de compra si encuentra un fallo después de 1 año y hasta los 2 años después de la compra y entrega.

#### **Por consiguiente, están excluidos entre otras cosas:**

- todos los daños causados directa o indirectamente al aparato (p.ej. por oxidación, choques, caída,...) y a su contenido (p.ej. pérdida de datos) después de la entrega y causados por el aparato, y cualquier indemnización por posible pérdida de ganancias;
- partes o accesorios, que estén expuestos al desgaste causado por un uso normal, como por ejemplo baterías (tanto recargables como no recargables, incorporadas o reemplazables), bombillas, partes de goma, etc. (lista ilimitada);
- defectos causados por un incendio, daños causados por el agua, rayos, accidentes, catástrofes naturales, etc.;
- defectos causados a conciencia, descuido o por malos tratos, un mantenimiento inapropiado o un uso anormal del aparato contrario a las instrucciones del fabricante;
- daños causados por un uso comercial, profesional o colectivo del aparato (el período de garantía se reducirá a 6 meses con uso profesional);
- daños causados por un uso incorrecto o un uso ajeno al que está previsto el producto inicialmente como está descrito en el manual del usuario;
- daños causados por una protección insuficiente al transportar el aparato.
- daños causados por reparaciones o modificaciones efectuadas por una tercera persona sin la autorización explícita de Velleman®;
- se calcula gastos de transporte de y a Velleman® si el aparato ya no está cubierto por la garantía.
- Cualquier artículo que tenga que ser reparado tendrá que ser devuelto a su distribuidor Velleman®. Devuelva el aparato con la factura de compra original y transportélo en un embalaje sólido (preferentemente el embalaje original). Incluya también una buena descripción del fallo;
- Consejo: Lea el manual del usuario y controle los cables, las pilas, etc. antes de devolver el aparato. Si no se encuentra un defecto en el artículo los gastos podrían correr a cargo del cliente;
- Los gastos de transporte correrán a cargo del cliente para una reparación efectuada fuera del período de garantía.
- Cualquier gesto comercial no disminuye estos derechos.

**La lista previamente mencionada puede ser adaptada según el tipo de artículo (véase el manual del usuario del artículo en cuestión).**

### **DE**

#### **Velleman® Service- und Qualitätsgarantie**

Seit der Gründung in 1972 hat Velleman® sehr viel Erfahrung als Verteiler in der Elektronikwelt in über 85 Ländern aufgebaut. Alle Produkte entsprechen den strengen Qualitätsforderungen und gesetzlichen Anforderungen in der EU. Um die Qualität zu gewährleisten werden unsere Produkte regelmäßig einer zusätzlichen Qualitätskontrolle unterworfen, sowohl von unserer eigenen Qualitätsabteilung als auch von externen spezialisierten Organisationen. Sollten, trotz aller Vorsichtsmaßnahmen, Probleme auftreten, nehmen Sie bitte die Garantie in Anspruch (siehe Garantiebedingungen).

#### **Allgemeine Garantiebedingungen in Bezug auf Konsumgüter (für die Europäische Union):**

- Alle Produkte haben für Material- oder Herstellungsfehler eine Garantieperiode von 24 Monaten ab Verkaufsdatum.
- Wenn die Klage berechtigt ist und falls eine kostenlose Reparatur oder ein Austausch des Gerätes unmöglich ist, oder wenn die Kosten dafür unverhältnismäßig sind, kann Velleman® sich darüber entscheiden, dieses Produkt durch ein gleiches Produkt zu ersetzen oder die Kaufsumme ganz oder teilweise zurückzuzahlen. In diesem Fall erhalten Sie ein Ersatzprodukt oder eine Rückzahlung im Werte von 100% der Kaufsumme im Falle eines Defektes bis zu 1 Jahr nach Kauf oder Lieferung, oder Sie bekommen ein Ersatzprodukt im Werte von 50% der Kaufsumme oder eine Rückzahlung im Werte von 50 % im Falle eines Defektes im zweiten Jahr.
- **Von der Garantie ausgeschlossen sind:**
  - alle direkten oder indirekten Schäden, die nach Lieferung am Gerät und durch das Gerät verursacht werden (z.B. Oxidation, Stöße, Fall, Staub, Schmutz, Feuchtigkeit, ...), sowie auch der Inhalt (z.B. Datenverlust), Entschädigung für eventuellen Gewinnausfall.
  - Verbrauchsgüter, Teile oder Zubehörteile, die durch normalen Gebrauch dem Verschleiß ausgesetzt sind, wie z.B. Batterien (nicht nur aufladbare, sondern auch nicht aufladbare, eingebaute oder ersetzbare), Lampen, Gummiteile, Treibriemen, usw. (unbeschränkte Liste).
  - Schäden verursacht durch Brandschaden, Wasserschaden, Blitz, Unfälle, Naturkatastrophen, usw.
  - Schäden verursacht durch absichtliche, nachlässige oder unsachgemäße Anwendung, schlechte Wartung, zweckentfremdete Anwendung oder Nichtbeachtung von Benutzerhinweisen in der Bedienungsanleitung.

- Schäden infolge einer kommerziellen, professionellen oder kollektiven Anwendung des Gerätes (bei gewerblicher Anwendung wird die Garantieperiode auf 6 Monate zurückgeführt).

- Schäden verursacht durch eine unsachgemäße Verpackung und unsachgemäßen Transport des Gerätes.

- alle Schäden verursacht durch unautorisierte Änderungen, Reparaturen oder Modifikationen, die von einem Dritten ohne Erlaubnis von Velleman® vorgenommen werden.

• Im Fall einer Reparatur, wenden Sie sich an Ihren Velleman®-Verteiler. Legen Sie das Produkt ordnungsgemäß verpackt (vorzugsweise die Originalverpackung) und mit dem Original-Kaufbeleg vor. Fügen Sie eine deutliche Fehlerbeschreibung hinzu.

• Hinweis: Um Kosten und Zeit zu sparen, lesen Sie die Bedienungsanleitung nochmals und überprüfen Sie, ob es keinen auf der Hand liegenden Grund gibt, ehe Sie das Gerät zur Reparatur zurückschicken. Stellt sich bei der Überprüfung des Gerätes heraus, dass kein Geräteschaden vorliegt, könnte dem Kunden eine Untersuchungspauschale berechnet.

• Für Reparaturen nach Ablauf der Garantiefrist werden Transportkosten berechnet.

• Jede kommerzielle Garantie lässt diese Rechte unberührt.

**Die oben stehende Aufzählung kann eventuell angepasst werden gemäß der Art des Produktes (siehe Bedienungsanleitung des Gerätes).**

### **PT**

#### **Garantia de serviço e de qualidade Velleman®**

Desde a sua fundação em 1972 Velleman® tem adquirido uma ampla experiência no sector da eletrónica com uma distribuição em mais de 85 países.

Todos os nossos produtos respondem a exigências rigorosas e a disposições legais em vigor na UE. Para garantir a qualidade, submetemos regularmente os nossos produtos a controlos de qualidade suplementares, com o nosso próprio serviço qualidade como um serviço de qualidade externo. No caso improvável de um defeito mesmo com as nossas precauções, é possível invocar a nossa garantia. (ver as condições de garantia).

#### **Condições gerais com respeito a garantia sobre os produtos grande público (para a UE):**

- qualquer produto grande público é garantido 24 mês contra qualquer vício de produção ou materiais a partir da data de aquisição efectiva;
- no caso da reclamação ser justificada e que a reparação ou substituição de um artigo é impossível, ou quando os custos são desproporcionados, Velleman® autoriza-se a substituir o dito artigo por um artigo equivalente ou a devolver a totalidade ou parte do preço de compra. Em outro caso, será consentido um artigo de substituição ou devolução completa do preço de compra no caso de um defeito no prazo de 1 ano depois da data de compra e entrega, ou um artigo de substituição pagando o valor de 50% do preço de compra ou devolução de 50% do preço de compra para defeitos depois de 1 a 2 anos.

#### **• estão por consequência excluídos:**

- todos os danos directos ou indirectos depois da entrega do artigo (p.ex. danos ligados a oxidação, choques, quedas, poeiras, areias, impurezas...) e provocado pelo aparelho, como o seu conteúdo (p.ex. perda de dados) e uma indemnização eventual por perda de receitas;
- consumíveis, peças ou acessórios sujeitos a desgaste causado por um uso normal, como p.ex. pilhas (recarregáveis, não recarregáveis, incorporadas ou substituíveis), lâmpadas, peças em borracha correias... (lista ilimitada);
- todos os danos que resultem de um incêndio, raios, de um acidente, de uma catastrophe natural, etc.;
- danos provocados por negligência, voluntária ou não, uma utilização ou manutenção incorrecta, ou uma utilização do aparelho contrária as prescrições do fabricante;
- todos os danos por causa de uma utilização comercial, profissional ou colectiva do aparelho ( o período de garantia será reduzido a 6 meses para uma utilização profissional);
- todos os danos no aparelho resultando de uma utilização incorrecta ou diferente daquela inicialmente prevista e descrita no manual de utilização;
- todos os danos depois de uma devolução não embalada ou mal protegida ao nível do acondicionamento.
- todas as reparações ou modificações efectuadas por terceiros sem a autorização de SA Velleman®;
- despesas de transporte de e para Velleman® se o aparelho não estiver coberto pela garantia.
- qualquer reparação será fornecida pelo local de compra. O aparelho será obrigatoriamente acompanhado do talão ou factura de origem e bem acondicionado (de preferência dentro da embalagem de origem com indicação do defeito ou avaria);
- dica: aconselha-mos a consulta do manual e controlar cabos, pilhas, etc. antes de devolver o aparelho. Um aparelho devolvido que estiver em bom estado será cobrado despesas a cargo do consumidor;
- uma reparação efectuada fora da garantia, será cobrado despesas de transporte;
- qualquer garantia comercial não prevalece as condições aqui mencionadas.

**A lista pode ser sujeita a um complemento conforme o tipo de artigo e estar mencionada no manual de utilização.**

**Made in PRC**  
**Imported for PEREL by Velleman nv**  
**Legen Heirweg 33, 9890 Gavere, Belgium**  
**www.perel.eu**