

VMBPIRC
Bewegings- en schemersensor voor
plafondbevestiging

VMBPIRM
Mini PIR bewegingsdetector

Handleiding

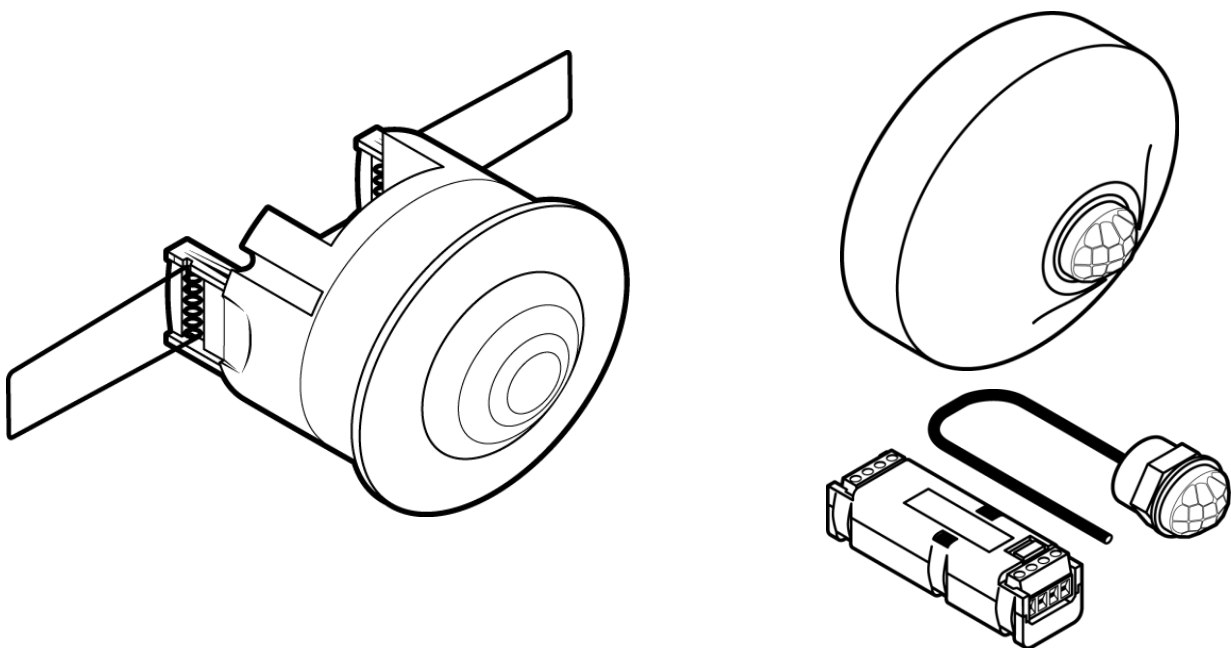

Inhoud

1. Mogelijkheden	3
1.1. Zes simultane uitgangskanalen	3
1.2. Intelligente werking	3
2. Configuratie en gebruik.....	4
2.1. Instellingen van de schemersensor.....	5
2.2. Instellingen van de bewegingssensor	6
2.3. Instellingen van de lichtafhankelijke bewegingsdetectie.....	7
2.4. Instellingen van de afwezigheidsdetectie.....	8
2.5. Timers.....	9
2.6. Instelling van de gevoeligheid	10
3. Test mode.....	11
4. Opmerkingen.....	11
4.1. Instellen van timers.....	11

1. Mogelijkheden

1.1. Zes simultane uitgangskanalen

- ✓ **2 x schemersensor** (“licht” en “donker”) met instelbare drempelwaarden
- ✓ **2 x bewegingsdetectie** met instelbare timers
- ✓ **2 x lichtafhankelijke bewegingsdetectie:** reactie op beweging *enkel wanneer het donker genoeg is*. Met instelbare schemergrenzen.
- ✓ **Tijdsafhankelijke werking:** Alle uitgangskanalen kunnen afzonderlijk geprogrammeerd worden om op bepaalde tijdstippen al dan niet te werken. Met ingebouwde astronomische klok (zonsop- en ondergang).

VMBPIRC		10	VMBPIRC
⊙	Output donker	CH1	Los
⊙	Output licht	CH2	Ingedrukt
⊙	Output beweging 1	CH3	Los
⊙	Output beweging 1 (lichtafh.)	CH4	Los
⊙	Output beweging 2	CH5	Los
⊙	Output beweging 2 (lichtafh.)	CH6	Los
⊙	Afwezigheid	CH7	Los

Alle kanalen werken onafhankelijk van elkaar.

Voorbeeld: De bewegingsdetectie (onafhankelijk van licht) kan bijvoorbeeld gebruikt worden als alarm, terwijl de lichtafhankelijke werking het licht kan schakelen.

1.2. Intelligente werking

Voorrang bij manuele bediening

Wanneer een gekoppeld licht manueel bediend wordt, kan de bewegingssensor tijdelijk onderdrukt worden (optie aan of uit te zetten naar keuze).

Voorbeeld: De bewegingssensor schakelt een lamp die ook met een aparte drukknop bediend kan worden. De optie “voorrang bij manuele bediening” zorgt ervoor dat bij manuele (drukknop) bediening van deze lamp de sensor tijdelijk niet meer tussenkomt. Wanneer de lamp weer manueel uit gezet wordt, herneemt de sensor zijn normale (automatische) werking.

Invloed van gekoppeld licht negeren

Lichtafhankelijke bewegingsdetectie zal blijven werken ook wanneer de gekoppelde lamp in de sensor schijnt. Beweging zal blijven gedetecteerd worden zodat de lamp niet periodiek uitvalt en er steeds opnieuw “gezwaaid” zou moeten worden.

Voorbeeld: de sensor schakelt bij beweging een lamp indien het donker is (lichtafhankelijk). Wanneer deze lamp aan gaat, zal ze misschien ook in de lens van de sensor schijnen en de lichtmeting “vervalsen”. Bij een klassieke detector zal de bewegingsdetectie niet meer werken zolang de lamp aan is. De Velbus sensor daarentegen zal ook tijdens de werking van de lamp beweging blijven detecteren en de timer steeds opnieuw herstarten zonder dat de lamp uitvalt.

Vijftien seconden inactief na manuele uit

Wanneer het gekoppelde licht manueel uit gezet wordt (via een drukknop) en de gebruiker is nog in het bereik van de PIR sensor, is het niet de bedoeling dat het licht terug onmiddellijk aan gaat. Gebruikers hebben de tijd nodig om de ruimte te verlaten nadat ze op de “uit” knop duwen zonder dat het licht vanzelf weer aan gaat. Daarom is de bewegingssensor gedurende 15 seconden inactief nadat het gekoppelde licht manueel uit gezet wordt.

2. Configuratie en gebruik



Voor een algemene uitleg over het installeren en configureren van Velbus, raadpleeg de installatiehandleiding op www.velbus.eu.

In de configuratiesoftware Velbuslink zijn voor de VMBPIRC / VMBPIRM de hierna volgende instellingen beschikbaar (rechtklik op de modulenaam > Module configureren).



Werk steeds met de laatste versie van Velbuslink (gratis download op www.velbus.eu > Support > Downloads). Voor de VMBPIRC / VMBPIRM is Velbuslink versie 9.42 of hoger nodig.

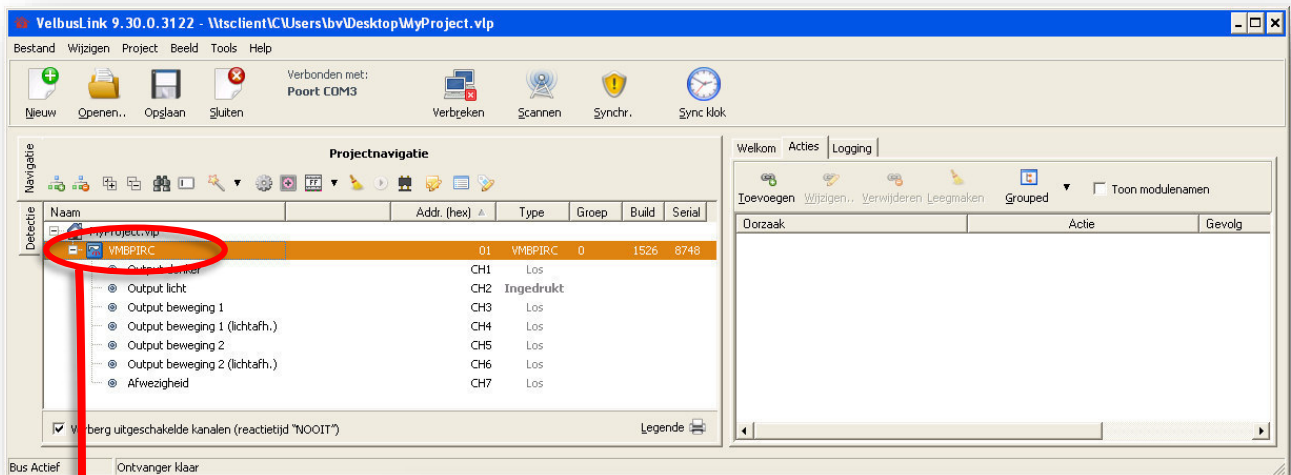

rechter muisklik >
Module configureren
of
druk op

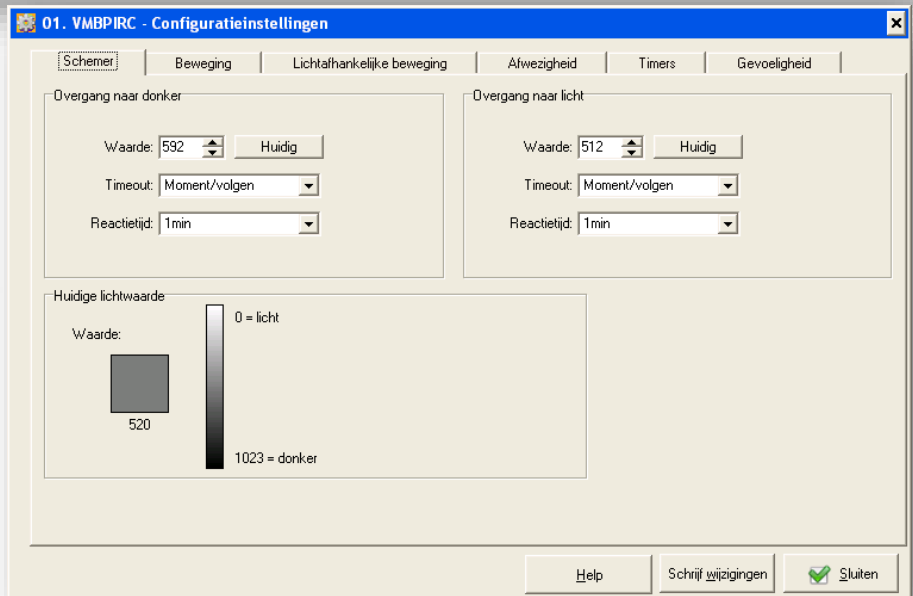

2.1. Instellingen van de schemersensor



Opgelet: de schemersensor is ontworpen voor gebruik in het schemergebied en bij volledige duisternis, niet voor overdag.

Instellingen van uitgangskanaal CH1 "Output donker"
Aan wanneer het donkerder is dan drempelwaarde "donker"
Terug uit wanneer het helderder is dan drempelwaarde "licht"

Druk op de knop "Huidig" om de huidige gemeten lichtwaarde te gebruiken als drempelwaarde (schemergrens)

Instellingen van uitgangskanaal CH2 "Output licht"
Analoog aan "output donker"

Drempelwaarde "donker"

- Moment/volgen = uitgangskanaal "volgt" de lichtmeting. Donker: kanaal gesloten, licht: kanaal open.
- 1s-10u = timer. Kanaal blijft gesloten gedurende de ingestelde tijd en gaat daarna vanzelf terug open

De gemeten lichtwaarde moet gedurende deze tijd de drempelwaarde donker/licht overschrijden vooraleer het kanaal gesloten wordt (om ongewilde bediening door andere lichtbronnen te vermijden)

Huidige gemeten lichtwaarde

Legende lichtwaarde

2.2. Instellingen van de bewegingssensor

**Instellingen van uitgangskanaal CH3
"Output beweging 1"**
Bewegingsdetectie (onafhankelijk van lichtmeting)

- Moment/volgen = uitgangskanaal "volgt" de bewegingsdetectie. (Beweging = aan, geen beweging = uit).
- 1s-10u = timer. Kanaal blijft gesloten gedurende de ingestelde tijd en gaat daarna vanzelf terug open

Indien aangevinkt: wanneer een gekoppeld licht manueel aan gezet wordt (bvb. met een drukknop) zal de bewegingsdetectie onderdrukt worden. Van zodra het licht weer manueel uit gezet wordt, wordt de bewegingsdetectie opnieuw actief.

**Instellingen van uitgangskanaal CH5
"Output beweging 2"**
Analoog aan "Beweging 1" hiernaast

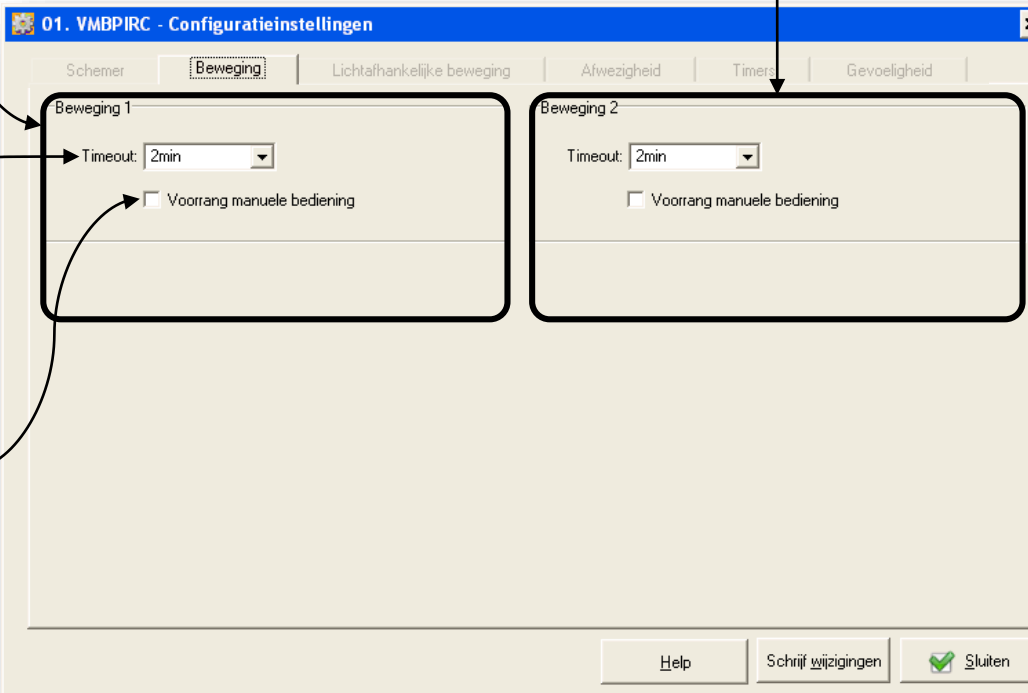

2.3. Instellingen van de lichtafhankelijke bewegingsdetectie

Instellingen van uitgangskanaal CH4 "Output beweging 1 (lichtafh.)"
Aan wanneer het donkerder is dan de drempelwaarde én er beweging gedetecteerd wordt

Drempelwaarde (schemergrens)

- Moment/volgen = uitgangskanaal "volgt" de bewegingsdetectie. (Beweging = aan, geen beweging = uit).
- 1s-10u = timer. Kanaal blijft gesloten gedurende de ingestelde tijd en gaat daarna vanzelf terug open

Indien aangevinkt: wanneer een gekoppeld licht manueel aan gezet wordt (bvb. met een drukknop) zal de bewegingsdetectie onderdrukt worden. Van zodra het licht weer manueel uit gezet wordt, wordt de bewegingsdetectie opnieuw actief.

Huidige gemeten lichtwaarde

Instellingen van uitgangskanaal CH6 "Output beweging 2 (lichtafh.)"
Analoog aan "Lichtafhankelijke beweging 1" hiernaast

The screenshot shows the '01. VMBPIRC - Configuratieinstellingen' window. It has tabs for 'Schemer', 'Beweging', 'Lichtafhankelijke beweging', 'Afwezigheid', 'Timer', and 'Gevoeligheid'. The 'Lichtafhankelijke beweging' tab is active, showing two configuration panels: 'Lichtafhankelijke beweging 1' and 'Lichtafhankelijke beweging 2'. Both panels have a 'Waarde' field set to 736, a 'Huidig' button, a 'Timeout' dropdown set to '2min', and a 'Voorrang manuele bediening' checkbox. Below these is a 'Huidige lichtwaarde' section with a 'Waarde' field showing 515 and a vertical slider ranging from 0 (light) to 1023 (dark). At the bottom are 'Help', 'Schrijf wijzigingen', and 'Sluiten' buttons.

Legende lichtwaarde

2.4. Instellingen van de afwezigheidsdetectie

Het uitgangskanaal "afwezigheid" wordt pas gesloten wanneer gedurende de hier ingestelde tijd geen beweging gedetecteerd wordt.

Moment/volgen (standaard):
Van zodra afwezigheid gedetecteerd wordt, blijft het uitgangskanaal gesloten tot er opnieuw beweging gedetecteerd wordt. Op dat moment gaat het uitgangskanaal open tot er weer afwezigheid gedetecteerd wordt.

Puls (1 seconde):
Telkens afwezigheid gedetecteerd wordt, wordt een puls verzonden. De rest van de tijd is het kanaal open.

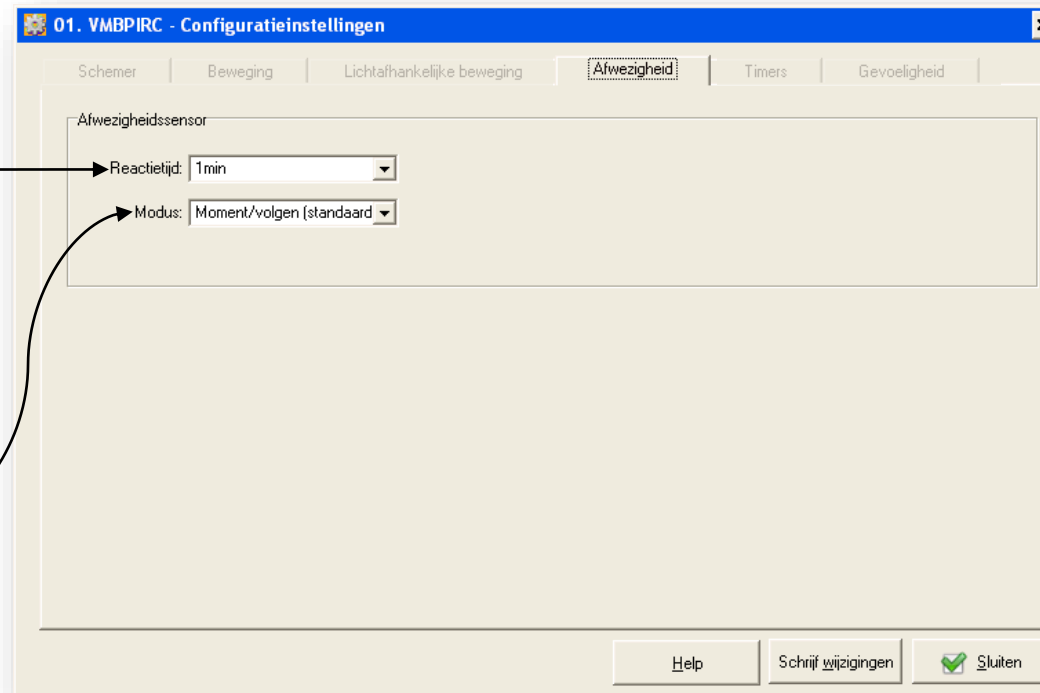

2.5. Timers



Timers (programmastappen) maken tijdsafhankelijke werking mogelijk. De schemer-, bewegings- en lichtafhankelijke bewegingsdetectie kunnen op bepaalde tijdstippen vergrendeld en ontgrendeld worden, en dit onafhankelijk van elkaar.

De configuratie van programma's gebeurt op dezelfde manier als bij andere Velbus modules. Gelieve de algemene instructies te raadplegen op www.velbus.eu.

In onderstaand voorbeeld wordt uitgangskanaal "Output beweging 1" vergrendeld (inactief) elke zaterdag en zondag tussen 7:00 en 23:00.

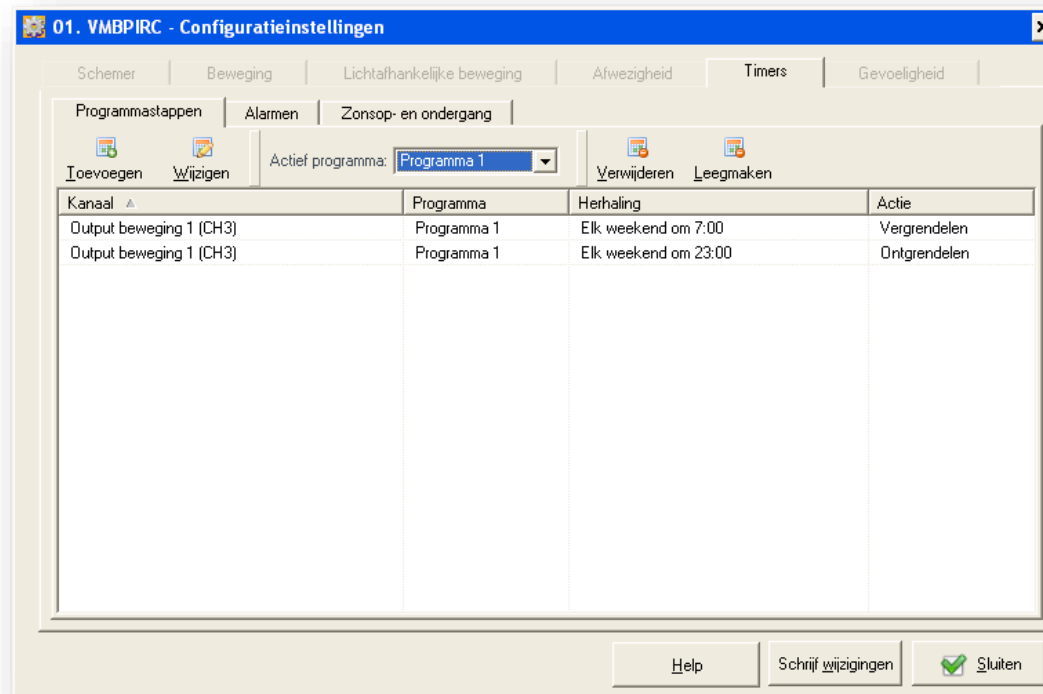

2.6. Instelling van de gevoeligheid

Zet de bewegingssensor op hoge, gemiddelde, of lage gevoeligheid.

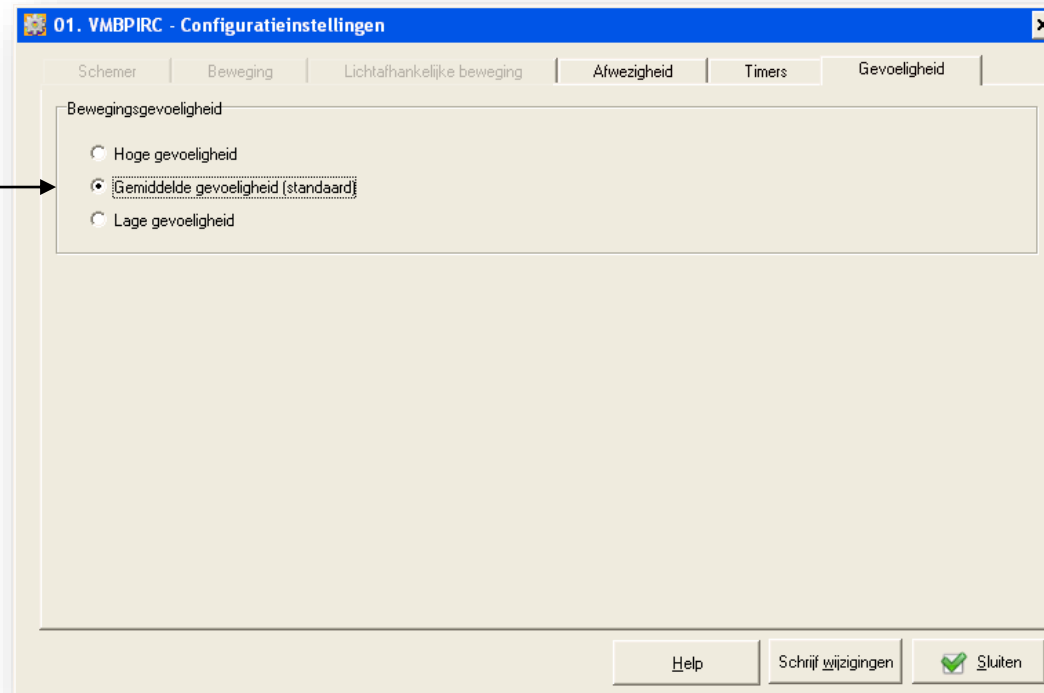

3. Test mode

De sensor kan in “test mode” gezet worden door te rechtsklikken op de module in Velbuslink en “Test mode (PIR)” op “Aan” te zetten. In “test mode” wordt gesimuleerd dat het donker is en worden alle reactietijden en timeouts uitgeschakeld zodat de sensor onmiddellijk reageert op elke beweging. “Test mode” kan terug uitgezet worden door “Test Mode (PIR)” > “Uit” te kiezen, en stopt in ieder geval na 30 minuten om te vermijden dat de sensor ongewild in “test mode” zou blijven. **Bij gebruik van de automatische detectie in Velbuslink is het aangeraden de module in “test mode” te zetten.**

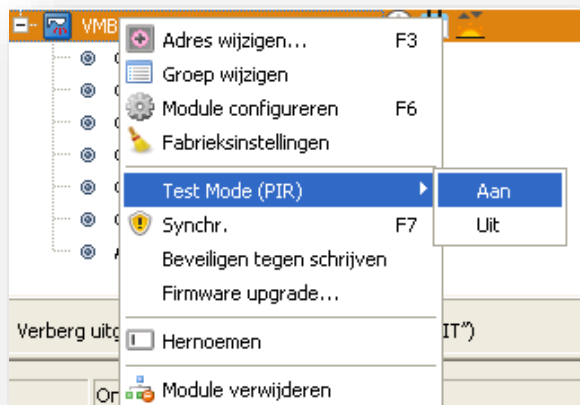

4. Opmerkingen

4.1. Instellen van timers

Standaard werking: zet de “timeout” van het sensorkanaal op 1 seconde, en gebruik de actie “15. Herstartbare timer” om een uitgangskanaal (bv. een relais) gedurende een bepaalde tijd aan te zetten.

Voorrang manuele bediening: gebruik de “timeout” van het sensorkanaal om de timer in te stellen en koppel het uitgangskanaal met de actie “1. Moment (volgen)”.