

NEDERLANDS

Lees en begrijp deze handleiding en de veiligheidsinstructies vóór ingebruikname. Bewaar deze handleiding voor verdere raadpleging.

BESCHRIJVING

1-kanaals rolluikmodule (universele montage)

TECHNISCHE SPECIFICATIES

- relaiscontact
 - 230 VAC / 16 A max.
 - 30 VDC / 12 A max.
- voeding: 12..18 VDC
- verbruik: max. 100 mA
- afmetingen: 72 x 59 x 24 mm

KENMERKEN

- bediening via VELBUS of met 2 drukknoppen
- programmeerbare timer
- terugmelding naar de bedieningsmodules
- led-indicaties voor
 - omhoog- en omlaag werkingsmodi
 - voeding
 - foutmeldingen
- universele montage (bv. in rolluikkast)
- 250 mogelijke adressen

BEDIENING

Tweeknops:

- kort drukken op ↑ of ↓: rolluik omhoog/omlaag tot einde of tot op tegengestelde richting gedrukt wordt
- lang drukken op ↑ of ↓: rolluik omhoog/omlaag tot knop losgelaten wordt

Eenknops: zelfde principe als tweeknops. Na elke stilstand wordt de richting van de motor omgedraaid. Andere acties voor gebruik in een Velbus systeem kunnen geprogrammeerd worden via de Velbuslink* software.

Voor algemene informatie over de installatie en configuratie van Velbus, raadpleeg de **Installatiehandleiding** en andere documentatie op www.velbus.eu.

LED-INDICATIES

- LED PS (voeding) ⑫:
 - continu aan: voeding OK
 - OFF: voeding niet OK
- LED up ⑬: knippert terwijl rolluik omhoog gaat
- LED down ⑭: knippert terwijl rolluik omlaag gaat
- In geval van een fout, zullen de LED up ⑬ en LED down ⑭ simultaan knipperen als volgt:
 - 2 x knipperen, pauze, 2 x knipperen, enz.: communicatiefout (enkel indien aangesloten op Velbus data bus en adres ≠ FF)
 - 3 x knipperen, pauze, 3 x knipperen, enz.: voedingsspanning te laag
 - 4 x knipperen, pauze, 4 x knipperen, enz.: voedingsspanning te hoog

OPMERKINGEN

1. ADRESSERING IN EEN VELBUS INSTALLATIE

Wij raden aan de VMB1BLS modules vooraf te adresseren. Sluit hiervoor de VMB1BLS aan op een Velbus (test) installatie en gebruik de functie "Adresbeheer" met automatische detectie in Velbuslink* (voor uitgebreide instructies, zie de VMB1BLS gebruikershandleiding op www.velbus.eu > Downloads). Velbuslink zal de VMB1BLS automatisch detecteren bij bediening van de drukknop "omlaag" of "omhoog" (verbind aansluiting ④ of ⑥ met ⑤).

Indien de VMB1BLS niet vooraf geadresseerd werd, kan dit achteraf gebeuren als volgt:

- in Velbuslink, klik rechts op het rolluikkanaal van een VMB1BLS die geadresseerd moet worden en selecteer "Bedienen"
- verifieer welk geïnstalleerd rolluik omhoog of omlaag gaat
- u weet nu welke VMB1BLS module in Velbuslink met dit rolluik overeenkomt

2. STANDALONE GEBRUIK

De VMB1BLS kan ook gebruikt worden als standalone rolluikbesturing (zonder Velbus installatie). In dat geval moet de VMB1BLS gewoon gevoed worden met 12..18 V DC / 100 mA (aansluitingen ⑦ en ⑧) zonder de BUS H ⑨ of BUS L ⑩ aan te sluiten. De bediening van het rolluik kan in dat geval rechtstreeks gebeuren via één of twee drukknoppen aangesloten op "knop omhoog" ④, "knop common" ⑤ en "knop omlaag" ⑥.

3. AFSLUITER

Elke Velbus module beschikt over een afsluiter (terminator switch of jumper) ⑪. In een modale Velbus installatie moeten **alle afsluiters open zijn behalve twee**. De gesloten afsluiters bevinden zich best zo ver mogelijk van elkaar. In een standalone installatie van de VMB1BLS is de toestand van de afsluiter van geen belang.

*Versie 9.28 of hoger

AANSLUITSCHEMA'S

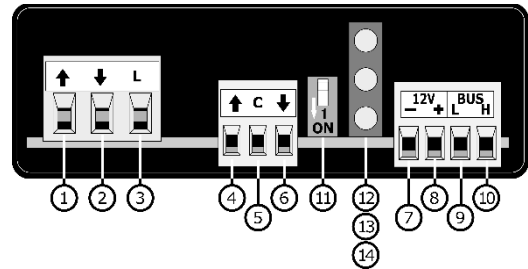

- Aansluitingen**
- | | |
|-------------------|-------------------------------|
| ① motor omhoog | ⑥ drukknop common |
| ② motor omlaag | ⑦ bus voeding - |
| ③ lijnaansluiting | ⑧ bus voeding + (12..18 V DC) |
| ④ drukknop omhoog | ⑨ bus data L |
| ⑤ drukknop omlaag | ⑩ bus data H |
- Overige elementen**
- | | |
|--------------------|------------|
| ⑪ afsluiter | ⑬ LED up |
| ⑫ LED PS (voeding) | ⑭ LED down |

1. VELBUS

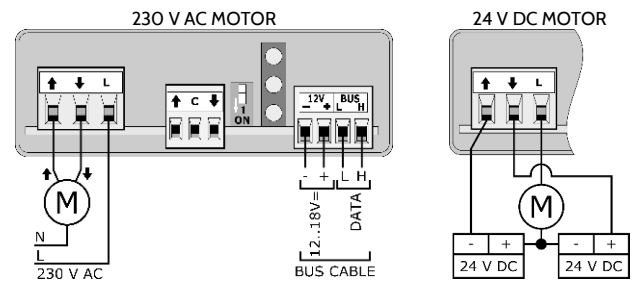

2. STANDALONE

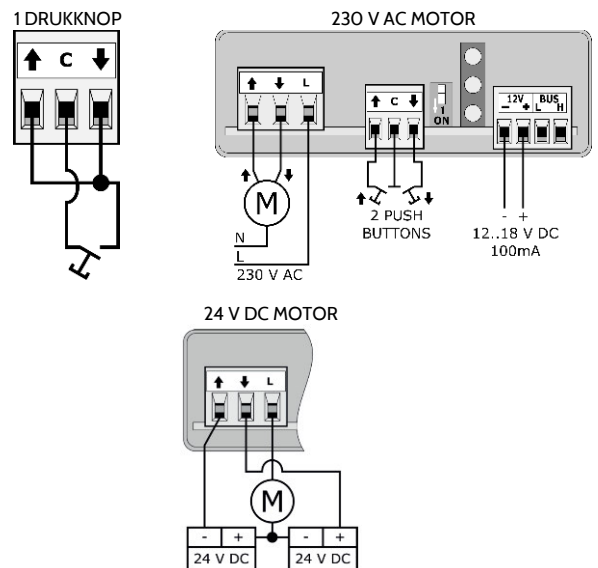

Dit product voldoet aan alle geldende Europese richtlijnen en voorschriften.

FRANÇAIS

Lire et comprendre ce mode d'emploi et toutes les consignes de sécurité avant d'utiliser l'appareil. Garder ce mode d'emploi pour toute référence ultérieure.

DESCRIPTION

module de pilotage volet roulant à 1 canal (montage universel)

SPECIFICATIONS TECHNIQUES

- contact relais :
 - 230 V CA / 16 A max.
 - 30 V CC / 12 A max.
- alimentation : 12..18 V CC
- consommation : max. 100 mA
- dimensions : 72 x 59 x 24 mm

CARACTÉRISTIQUES

- fonctionnement via VELBUS ou via bouton(s)-poussoir(s) directement connecté(s)
- temporisateur programmable
- notification vers les modules de contrôle
- indication LED pour
 - modes de fonctionnement monter / descendre
 - alimentation
 - messages d'erreur
- moulé pour installation dans p.ex. caisson de volet roulant
- 250 adresses possibles

UTILISATION

Deux boutons-poussoirs :

- appuyer brièvement sur ↑ ou ↓ : monter / descendre le volet jusqu'à la fin, ou jusqu'à ce que la direction opposée soit choisie
- maintenir enfoncé ↑ ou ↓ : monter / descendre le volet jusqu'à ce que le bouton soit relâché

Un bouton-poussoir : le même principe que deux boutons-poussoirs. Après chaque arrêt, le sens du moteur est inversé. Autres actions pour utilisation dans un système Velbus peuvent être programmées via le logiciel Velbuslink*.

Pour une explication générale concernant l'installation et configuration de Velbus, consulter le Guide d'installation et d'autres documentation sur www.velbus.eu.

INDICATION LED

- LED PS (alimentation) ⑫ :
 - continuellement allumé : alimentation OK
 - ÉTEINT : alimentation pas OK
- LED monter ⑬ : clignote pendant que le volet monte
- LED down ⑭ : clignote pendant que le volet descend
- En cas d'erreur, les LED monter ⑬ et descendre ⑭ clignoteront simultanément comme suit :
 - 2 clignotements, pause, 2 clignotements, etc. : erreur de communication (seulement si connecté à un bus de données Velbus et adresse ≠ FF)
 - 3 clignotements, pause, 3 clignotements, etc. : tension d'alimentation trop faible
 - clignotements, pause, 4 clignotements, etc. : tension d'alimentation trop élevée

REMARQUES

1. ADRESSAGE DANS UNE INSTALLATION VELBUS

Nous vous recommandons d'adresser les modules VMB1BLS d'avance. Connecter le VMB1BLS à une installation Velbus et utiliser dans Velbuslink* la fonction "Gestion des adresses" avec détection automatique (pour des instructions détaillées, voir la notice d'utilisation complète du VMB1BLS dans la rubrique « Téléchargements » de www.velbus.eu). Velbuslink détectera automatiquement le VMB1BLS lors de l'utilisation du bouton-poussoir "bas" ou "haut" (connecter ④ ou ⑥ à ⑤).

Si le VMB1BLS n'a pas été adressé d'avance, vous pouvez encore le faire par la suite :

- dans Velbuslink, cliquer droit sur le canal de volet d'un VMB1BLS à adresser et sélectionnez « Piloter »
- vérifier lequel des volets installés monte ou descend
- vous savez maintenant quel module VMB1BLS correspond à ce volet

2. UTILISATION AUTONOME (STANDALONE)

Le VMB1BLS peut également être utilisé comme commande de volet autonome (sans installation Velbus). Dans ce cas, le module doit seulement être alimenté avec 12..18 V CC / 100 mA (bornes ⑦ et ⑧) sans connecter le BUS H ⑨ ou BUS L ⑩. Le volet peut alors être directement piloté via les boutons-poussoirs connectés au "bouton haut" ④, "bouton commun" ⑤ et "bouton bas" ⑥.

3. TERMINAISONS

Chaque module Velbus comporte un cavalier ou interrupteur de terminaison ⑪. Dans une installation Velbus typique toutes les terminaisons sauf deux doivent être ouvertes. Idéalement, les terminaisons se trouvent aussi loin que possible l'une de l'autre.

Pour un VMB1BLS installé en mode 'standalone' (sans bus de données), l'état de la terminaison n'a pas d'importance.

*Version 9.28 ou supérieur



Ce produit est conforme à tous les règlements et directives européens en vigueur.

SCHÉMAS DE CONNEXION

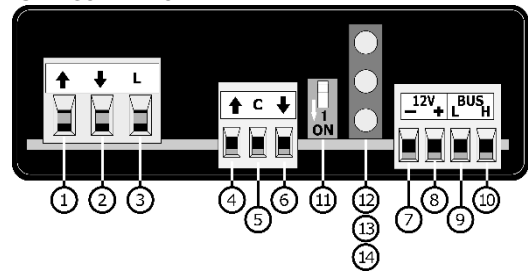

Connexions

- | | |
|-----------------------------|------------------------------------|
| ① moteur monter | ⑥ bouton-poussoir commun |
| ② moteur descendre | ⑦ alimentation bus - |
| ③ conducteur de phase | ⑧ alimentation bus + (12..18 V CC) |
| ④ bouton-poussoir monter | ⑨ bus data L |
| ⑤ bouton-poussoir descendre | ⑩ bus data H |

Autres éléments

- | | |
|-------------------------|-----------------|
| ⑪ terminaison | ⑬ LED monter |
| ⑫ LED PS (alimentation) | ⑭ LED descendre |

1. VELBUS

MOTEUR 230 V CA

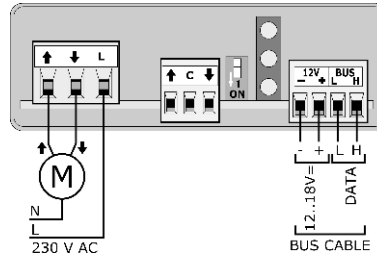

MOTEUR 24 V CA

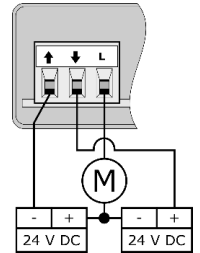

2. STANDALONE

1 BOUTON-POUSSOIR

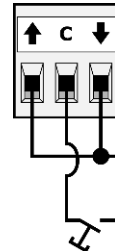

MOTEUR 230 V CA

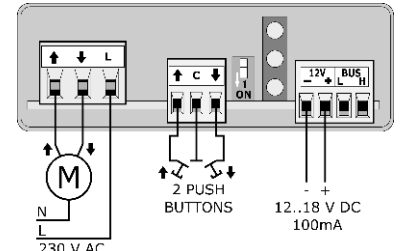

MOTEUR 24 V CC

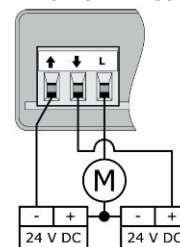

ENGLISH

Read and understand this manual and all safety signs before using this appliance. Keep this manual for future reference.

DESCRIPTION

One-channel blind module (universal mounting).

TECHNICAL SPECIFICATIONS

- relay contact:
 - 230 V AC / 16 A max.
 - 30 V DC / 12 A max.
- supply voltage: 12..18 V DC
- power consumption: max. 100 mA
- dimensions: 72 x 59 x 24 mm

CHARACTERISTICS

- controlled by Velbus or by directly connected push buttons
- programmable switch-off time per channel
- feedback to the input modules
- LED indications for
 - up and down working modes
 - supply voltage
 - error messages
- encapsulated for mounting in e.g. shutter casings
- 250 possible addresses

CONTROL

Two buttons:

- **short** press on ↑ or ↓: shutter up/down until end or until opposite direction pressed
- **continually** pressing ↑ or ↓: shutter up/down until button released

One button: same principle as two buttons. After each standstill, the motor direction is reversed. Other actions for use in a Velbus system can be programmed using the Velbuslink* software.

For general information about the installation and configuration of Velbus, please consult the **Installation Guide** and other documentation on www.velbus.eu.

LED INDICATIONS

- LED PS (power supply) ⑫:
 - continuously on: power supply OK
 - off: power supply not OK
- LED up ⑬: flashes while shutter is going up
- LED down ⑭: flashes while shutter is going down
- In case of error, LEDs up ⑬ and down ⑭ will simultaneously flash as follows:
 - 2 flashes, break, 2 flashes, etc.: communication error (only if connected to Velbus data bus and address ≠ FF)
 - 3 flashes, break, 3 flashes, etc.: power supply voltage too low
 - 4 flashes, break, 4 flashes, etc.: power supply voltage too high

REMARKS

1. ADDRESSING IN A VELBUS INSTALLATION

We recommend addressing the VMB1BLS in advance. To do so, connect the VMB1BLS to a Velbus (test) installation and use the function "Address management" with automatic detection in Velbuslink* (for full instructions, see the VMB1BLS extended user manual on www.velbus.eu > Downloads). Velbuslink will automatically detect the VMB1BLS when the "up" or "down" push buttons are operated (connect ④ or ⑥ to ⑤).

In case the VMB1BLS was not addressed in advance, this can be done afterwards as follows:

- in Velbuslink, right click on a shutter channel of a VMB1BLS that needs to be addressed and select "Operate"
- check which of the installed shutters goes up or down
- you now know which VMB1BLS module in Velbuslink corresponds to this shutter.

2. STANDALONE USE

The VMB1BLS can also be used as a standalone shutter controller (without Velbus installation). In this case, the VMB1BLS needs only to be powered with 12..18 V DC/100 mA (connections ⑦ and ⑧) without connecting the BUS H ⑨ or BUS L ⑩. The shutter can directly be operated through the push button(s) connected to "button up" ④, "button common" ⑤ and "button down" ⑥.

3. TERMINATOR

Every Velbus module has a terminator switch or jumper ⑪. In a typical Velbus installation **all terminators have to be open except two**. These two closed terminators are ideally positioned as far as possible from each other. In a standalone installation of the VMB1BLS, the state of the terminator is of no importance.

*Version 9.28 or higher

CONNECTION DIAGRAMS

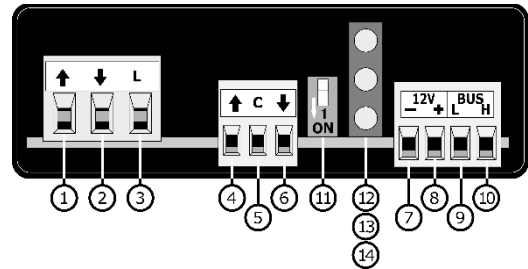

Connections

- | | |
|--------------------|------------------------------|
| ① motor up | ⑥ push-button common |
| ② motor down | ⑦ bus supply - |
| ③ mains | ⑧ bus supply + (12..18 V DC) |
| ④ push-button up | ⑨ bus data L |
| ⑤ push-button down | ⑩ bus data H |

Other elements

- | | |
|-------------------------|------------|
| ⑪ terminator | ⑬ LED up |
| ⑫ LED PS (power supply) | ⑭ LED down |

1. VELBUS

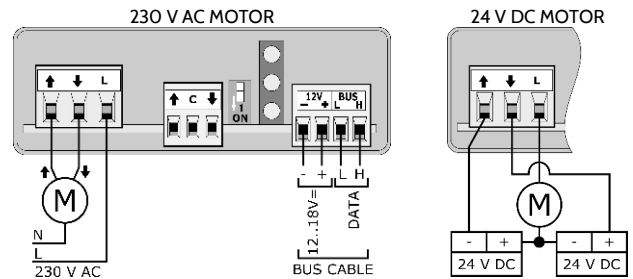

2. STANDALONE

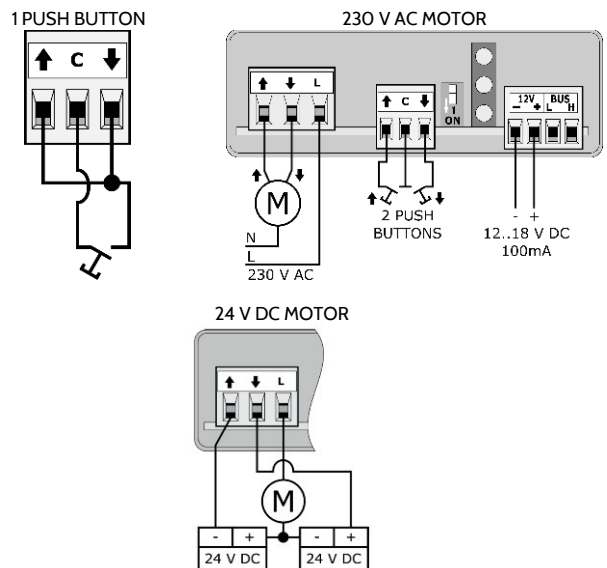

This product complies with all of the relevant European guidelines and regulations.

DEUTSCH

Lesen und begreifen Sie diese Bedienungsanleitung und die Sicherheitshinweise vor Inbetriebnahme. Bewahren Sie diese Bedienungsanleitung für künftige Einsichtnahme auf.

BESCHREIBUNG

1-Kanal-Rollladenmodul (Universalmontage)

TECHNISCHE DATEN

- Relaiskontakt:
 - 230 V AC / 16 A max.
 - 30 V DC / 12 A max.
- Stromversorgung: 12..18 V DC
- Stromverbrauch: max. 100 mA
- Abmessungen: 72 x 59 x 24 mm

EIGENSCHAFTEN

- Bedienung über VELBUS oder mit 2 Druckknöpfen
- programmierbarer Timer pro Kanal
- Rückmeldung zu den Bedienungsmodulen
- LED-Anzeigen für
 - Aufwärts- und Abwärtsbetriebsmodi
 - Stromversorgung
 - Fehlermeldungen
- geeignet für Montage z.B. im Rollladenkasten
- 250 mögliche Adressen

STEUERUNG

2 Druckknöpfe:

- **kurz** auf ↑ oder ↓ drücken: Rollladen ganz aufwärts/abwärts oder bis die andere Richtung gedrückt wird
- **kontinuierlich** auf ↑ oder ↓ drücken: Rollladen aufwärts/abwärts bis der Druckknopf losgelassen wird

1 Knopf: Dasselbe Prinzip als mit 2 Druckknöpfen. Nach jedem Stillstand, wird die Richtung des Motors umgekehrt. Mit der Velbuslink*- Software lassen sich andere Aktionen für eine Verwendung in das Velbus-System programmieren.

Allgemeine Informationen zur Installation und Konfiguration von Velbus, finden Sie in der **Anleitung** und in den anderen Dokumentation auf www.velbus.eu.

LED-ANZEIGEN

- LED PS (Stromversorgung) ⑫:
 - leuchtet kontinuierlich: Stromversorgung OK
 - Aus: Stromversorgung nicht OK
- LED aufwärts ⑬: blinkt, wenn der Rollladen aufwärts geht
- LED abwärts ⑭: blinkt, wenn der Rollladen abwärts geht
- Im Fehlerfall, blinken die LED aufwärts ⑬ und abwärts ⑭ gleichzeitig wie folgt:
 - 2 x Blinken, Pause, 2 x Blinken usw. Kommunikationsfehler (nur, wenn mit dem Velbus-Datenbus verbunden und Adresse ≠ FF)
 - 3 x Blinken, Pause, 3 x Blinken usw. Stromversorgung zu niedrig
 - 4 x Blinken, Pause, 4 x Blinken usw. Stromversorgung zu hoch

BEMERKUNGEN

1. ADRESSIERUNG IN EINER VELBUS-INSTALLATION

Adressieren Sie VMB1BLS im Voraus. Verbinden Sie VMB1BLS mit einer Velbus-(test)-Installation und verwenden Sie die Funktion "Address management" mit automatischer Detektion in Velbuslink* (alle Anweisungen finden Sie in der ausführlichen Anleitung vom VMB1BLS auf www.velbus.eu > Downloads). Velbuslink detektiert VMB1BLS automatisch, wenn Sie den Druckknopf "Aufwärts" oder "Abwärts" drücken (verbinden Sie ④ oder ⑥ mit ⑤).

Haben Sie VMB1BLS nicht im Voraus adressiert, gehen Sie wie folgt vor:

- In Velbuslink, rechtsklicken Sie auf den Rollladen-Kanal vom VMB1BLS, den Sie adressieren möchten und wählen Sie "Operate" aus.
- Überprüfen Sie, welche der installierten Rollladen aufwärts oder abwärts gehen.
- Nun sehen Sie, welches VMB1BLS-Modul in Velbuslink mit dem Rollladen übereinstimmt.

2. STANDALONE-BETRIEB

VMB1BLS kann auch als Standalone-Rollladencontroller (ohne Velbus-Installation) verwendet werden. Ist dies der Fall, dann muss nur 12..18 V DC/100 mA (Anschlüsse ⑦ und ⑧) mit Strom versorgt werden und müssen BUS H ⑨ oder BUS L ⑩ nicht angeschlossen werden. Der Rollladen kann direkt über den mit dem "Druckknopf aufwärts" ④, Druckknopf allgemein" ⑤ und "Druckknopf abwärts" ⑥ verbundenen Druckknopf (Druckknöpfe) angesteuert werden.

3. TERMINIERUNG

Jedes Velbus-Modul hat einen Terminierung für Abschlusswiderstand oder eine Steckbrücke ⑪. In einer typischen Velbus-Installation **stehen alle Terminierungen, außer 2, offen**. Diese zwei geschlossenen Terminierungen werden so weit wie möglich voneinander installiert. In einer Standalone-Installation vom VMB1BLS, spielt der Zustand Terminierung keine Rolle.

*Version 9.28 oder höher



Dieses Produkt entspricht allen geltenden Europäischen Richtlinien und Vorschriften.

SCHALTPLÄNE

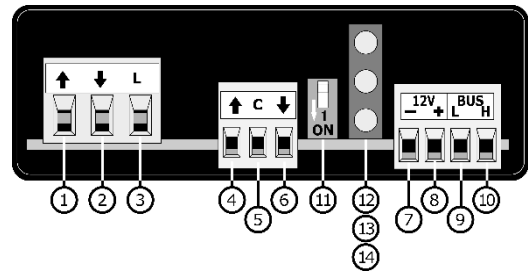

Anschlüsse

- | | |
|-----------------------|---------------------------------------|
| ① Motor aufwärts | ⑥ Druckknopf allgemein |
| ② Motor abwärts | ⑦ Bus Stromversorgung - |
| ③ Netz | ⑧ Bus Stromversorgung + (12..18 V DC) |
| ④ Druckknopf aufwärts | ⑨ Busdaten L |
| ⑤ Druckknopf abwärts | ⑩ Busdaten H |

Andere Elemente

- | | |
|----------------------------|----------------|
| ⑪ Terminierung | ⑬ LED aufwärts |
| ⑫ LED PS (Stromversorgung) | ⑭ LED abwärts |

1. VELBUS

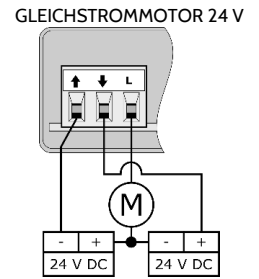
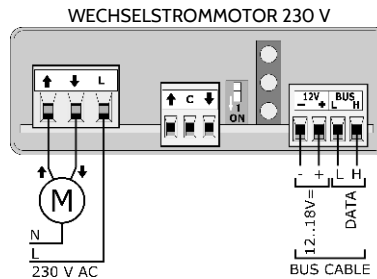

2. STANDALONE

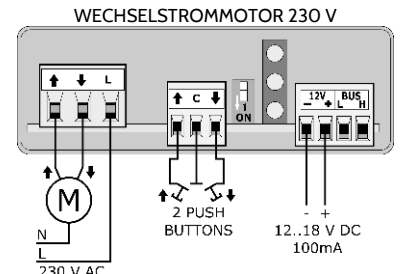
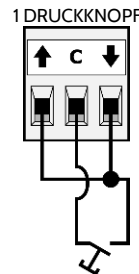

GLEICHSTROMMOTOR 24 V

