

VL102

EN	ELECTRIC WEED BURNER
NL	ELEKTRISCHE ONKRUIDBRANDER
FR	DÉSHERBEUR ÉLECTRIQUE
ES	QUEMADOR DE MALAS HIERBAS ELÉCTRICO
DE	UNKRAUTBRENNER
PL	ELEKTRYCZNY WYPALACZ CHWASTÓW
PT	QUEIMADOR DE ERVA ELÉTRICO



USER MANUAL	3
HANDLEIDING	8
MODE D'EMPLOI	13
MANUAL DEL USUARIO	18
BEDIENUNGSANLEITUNG	23
INSTRUKCJA OBSŁUGI	28
MANUAL DO UTILIZADOR	33



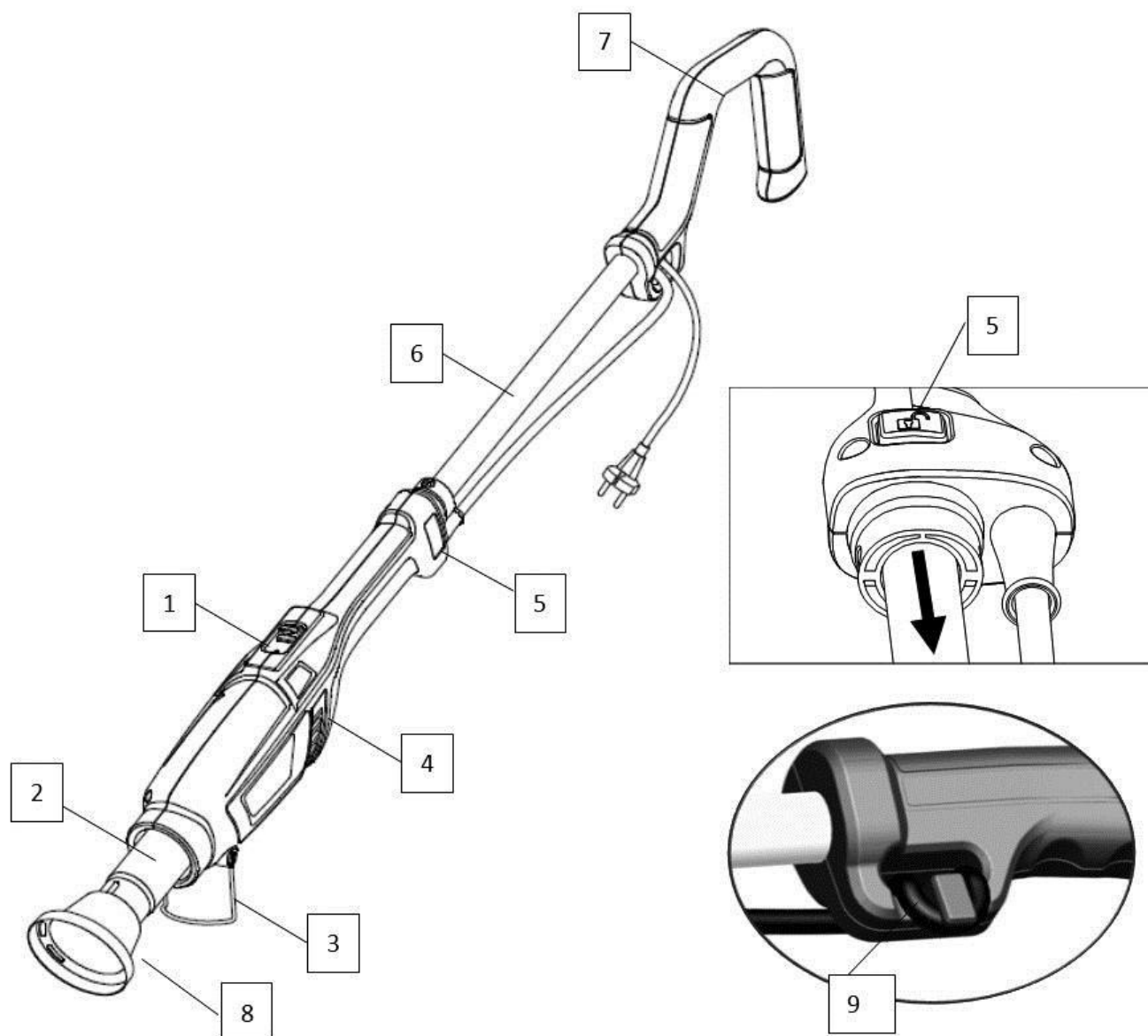

USER MANUAL

1. Introduction

To all residents of the European Union

Important environmental information about this product





This symbol on the device or the package indicates that disposal of the device after its lifecycle could harm the environment. Do not dispose of the unit (or batteries) as unsorted municipal waste; it should be taken to a specialized company for recycling. This device should be returned to your distributor or to a local recycling service. Respect the local environmental rules.

If in doubt, contact your local waste disposal authorities.

Thank you for choosing Toolland. Please read the manual thoroughly before bringing this device into service. If the device was damaged in transit, do not install or use it and contact your dealer.

2. Safety Instructions

	Read operator's manual.
	Outdoor use only.
	Keep this device away from children and unauthorized users.
	This appliance can be used by children aged from 8 years and above, and persons with reduced physical, sensory or mental capabilities or lack of experience and knowledge if they have been given supervision or instruction concerning the use of the appliance in a safe way and understand the hazards involved. Children shall not play with the appliance. Cleaning and user maintenance shall not be made by children without supervision.
	There are no user-serviceable parts inside the device. Refer to an authorized dealer for service and/or spare parts.
	Risk of electroshock when opening the cover. Touching live wires can cause life-threatening electroshocks. Do not disassemble or open the housing yourself. Have the device repaired by qualified personnel.
	Keep this device away from rain, moisture, splashing and dripping liquids.
	Always disconnect mains power when the device is not in use or when servicing or maintenance activities are performed. Handle the power cord by the plug only.
	Do not crimp the power cord and protect it against damage. If the supply cord is damaged, it must be replaced by the manufacturer, its service agent or similarly qualified persons in order to avoid a hazard. Do not use the device when damage to housing or cables is noticed. Do not attempt to service the device yourself but contact an authorised dealer.

	Class II: this device is designed with double insulation.
	Do not use near inflammable products or in explosive atmospheres. Heat can cause fire to inflammable products even when they are not in sight. Only use in properly ventilated areas.
	Device heats up during use. Never touch the nozzle or heat shield while using the device. Let the device cool down for 30 minutes. Some parts of the device get really hot, even after a short use.

- Never leave the device unattended when it is switched on.
- Never aim the burner head directly at humans or animals.
- Do not apply the weed burner to the same place for a long time.
- Wear appropriate footwear and gloves when using the device.
- Never use the device with wet hands.
- Do not operate this device while under the influence of alcohol, drugs or medicines.
- Do not use the device if you are ill or tired.
- Do not use the device as a heat source in your house or for melting ice and snow or for any other use listed above.
- Make sure that the available voltage does not exceed the voltage stated in the specifications of this manual.
- Do not use the device in wet weather.
- Keep the user manual for further reference.
- You can also use the appliance for lighting charcoal barbecues outdoors. Observe the operating instructions and regulations of the grill manufacturer.
 - Ensure that the firelighter is properly positioned.
 - Unplug the firelighter before removal from the fire.
 - Allow the firelighter to cool before storage.
 - Do not allow the hot parts of the firelighter to touch the cord or other flammable materials.

Electrical Safety

- Never modify the plug or power cord in any way. Do not use adapters with earthed devices.
- Avoid any body contact with earthed or grounded surfaces such as pipes, radiators, cookers and refrigerators. There is an increased risk of electric shock if your body is earthed or grounded.
- If use of the device in humid locations is unavoidable, connect the device to a power supply protected by an RCD (Residual Current Differential) device.

Personal Safety

- Stay alert, watch what you are doing and use common sense when operating the device. Do not use the device when you are tired or under influence of drugs, alcohol or medication.
- Avoid unintentional starting. Make sure the switch is on the off position before plugging the device into the mains and/or fitting the batteries, picking it up or

carrying it. Do not carry the device with your finger on the on-off switch. Do not plug in the device with the switch in the on position.



- Do not overreach. Keep proper position and balance at all times.
- Dress in a suitable manner. Do not wear loose clothing or jewellery. Keep hair, clothing and gloves away from moving parts.
- Never aim the device directly at humans or animals.
- Do not use the device as a heat source in your house or for melting ice and snow or for any other use than intended.

The Device

- Do not force the device. Use the correct device for your application.
- Do not use the device if the switch does not make it possible to change from the operating condition to stop and vice versa. Any device which cannot be controlled by the switch is dangerous and should be repaired.
- Disconnect the power cord before any adjustment, changing an accessory or before storing the device.
- Keep an idle device out of the reach of children and do not allow persons unfamiliar with the device or these instructions to operate it.
- Maintain the device. Check that there is no misalignment or obstruction of the moving or broken parts, or any other condition that could affect the operation of the device. In the event of damage, have the device repaired before using it.

3. General Guidelines

Refer to the **Velleman® Service and Quality Warranty** on the last pages of this manual.

	Keep this device away from dust and extreme temperatures.
	Protect this device from shocks and abuse. Avoid brute force when operating the device.

- Familiarise yourself with the functions of the device before actually using it.
- All modifications of the device are forbidden for safety reasons. Damage caused by user modifications to the device is not covered by the warranty.
- Only use the device for its intended purpose. Using the device in an unauthorised way will void the warranty.
- Unplug the device immediately if the cable has been damaged.
- Never block the air intake of the device.
- Damage caused by disregard of certain guidelines in this manual is not covered by the warranty and the dealer will not accept responsibility for any ensuing defects or problems.
- This device is not intended for professional use.
- This device serves exclusively to eliminate sprawl between paving stones, on paved areas, from masonry, in flower beds and lawns during the growth period.
- You can also use the device for lighting charcoal barbecues outdoors. Observe the operating instructions and regulations of the grill manufacturer.
- Keep this manual for future reference.

4. Overview

Refer to the illustrations on page 2 of this manual.

1	on-off switch
2	hot air nozzle
3	kick stand

6	extension
7	handle
8	lighter nozzle

4	ventilation openings
5	extension locking knob

9	power cord hook
---	-----------------

5. Operation



5.1 Switching On and Off

1. Make sure the on-off switch is in the off position.
2. Plug the device to the mains.
3. Slide the on-off switch to the on position:
 - o position I: 50 °C
 - o position II: 600 °C
4. Switch the device to position I and let run for at least one minute before switching off.

5.2 Use as a Weed Burner

Nozzle Assembly

Slide the weed nozzle over the hot air nozzle.

	WARNING	
Never touch the nozzle immediately after use. Risk of burn injuries!		

Handle Assembly

Attach the handles on the device. The device may only be used with the handles attached.

Use

1. Switch on the device to position II. Allow the device to warm up for at least 45 seconds.
2. Hold the device at an angle of 45° away from the user.
3. Gently waft the nozzle approximately 5 seconds over the weed. Do not burn the plant completely, only the heat is needed. Keep the nozzle at a distance of approximately 15 cm of the weed. Stronger weeds or woody stems (wild grass, roots, etc.) may require a repeat application. If necessary, repeat this procedure after a few days. Do not use this device on flower beds or lawns.
4. Switch off after use.

Notes

- Dry woods, leaves, pine needles and dry grasses may catch fire. Watch the treated plants for some time after treatment.
- The best time to treat sprawl is in the spring. The results are not visible immediately.
- Older plants with hard leaves, such as thistles, dry earliest after repeated treatment at intervals of one to two weeks. Some types of grasses are extremely robust and require a longer exposure to heat.
- The weed needs only be heated. Burning is not necessary. The cells of the leaves dry out in this way and the weed dies.
- Certain weed species require repeated treatment.

6. Cleaning and Maintenance

- Keep the ventilation openings clear, clean and dust-free at all times.
- If the device is running erratically or something unusual occurs during use, immediately switch off the device and unplug from the mains. Inspect the device before using it again. Repair must only be carried out by a qualified technician.
- If the supply cord is damaged, it must be replaced by a qualified technician.
- Wipe with a damp cloth to keep it looking new. Do not use harsh chemicals, cleaning solvents or strong detergents.
- Clean the device and accessories before storing.

Storing

- Make sure the device has completely cooled down before storing.
- Store the device, its accessories and this user manual in the original packaging.
- Always store in a cool and dry place.

7. Technical Specifications

input voltage	230-240 V~, 50 Hz
max. power	2000 W
max. temperature	600 °C
cable length.....	2 m

Use this device with original accessories only. Velleman nv cannot be held responsible in the event of damage or injury resulting from (incorrect) use of this device. For more info concerning this product and the latest version of this manual, please visit our website www.toolland.eu. The information in this manual is subject to change without prior notice.

© COPYRIGHT NOTICE

The copyright to this manual is owned by Velleman nv. All worldwide rights reserved. No part of this manual may be copied, reproduced, translated or reduced to any electronic medium or otherwise without the prior written consent of the copyright holder.

HANDLEIDING

1. Inleiding

Aan alle ingezetenen van de Europese Unie

Belangrijke milieu-informatie betreffende dit product



Dit symbool op het toestel of de verpakking geeft aan dat, als het na zijn levenscyclus wordt weggeworpen, dit toestel schade kan toebrengen aan het milieu. Gooi dit toestel (en eventuele batterijen) niet bij het gewone huishoudelijke afval; het moet bij een gespecialiseerd bedrijf terechtkomen voor recyclage. U moet dit toestel naar uw verdeler of naar een lokaal recyclagepunt brengen. Respecteer de plaatselijke milieuwetgeving.

Hebt u vragen, contacteer dan de plaatselijke autoriteiten betreffende de verwijdering.

Dank u voor uw aankoop. Lees deze handleiding grondig door voor u het toestel in gebruik neemt. Werd het toestel beschadigd tijdens het transport, installeer het dan niet en raadpleeg uw dealer.

2. Veiligheidsvoorschriften

	Lees de gebruikershandleiding.
	Uitsluitend voor gebruik buitenshuis.
	Houd dit toestel buiten het bereik van kinderen en onbevoegden.
	Dit toestel is geschikt voor gebruik door kinderen vanaf 8 jaar, door personen met fysieke, zintuiglijke of verstandelijke beperkingen, of door personen met gebrek aan ervaring en kennis, op voorwaarde dat dit onder toezicht gebeurt van een persoon die verantwoordelijk is voor hun veiligheid of hun aanwijzingen heeft gegeven, hoe zij het toestel moeten gebruiken en zich bewust zijn van de risico's die het gebruik van het toestel met zich meebrengt. Kinderen mogen niet met het toestel spelen. De reiniging en het onderhoud van het toestel mogen niet worden uitgevoerd door kinderen, tenzij ze onder toezicht staan.
	Er zijn geen onderdelen in het toestel die door de gebruiker gerepareerd kunnen worden. Contacteer uw verdeler voor eventuele reserveonderdelen.
	Elektrocuciegevaar bij het openen van de behuizing. Raak geen kabels aan die onder stroom staan om dodelijke elektrische schokken te vermijden. Open de behuizing niet zelf. Laat het onderhoud van het toestel over aan een vakman.
	Bescherm dit toestel tegen regen, vochtigheid en opspattende vloeistoffen.
	Trek de stekker uit het stopcontact wanneer het toestel niet in gebruik is of voordat u het toestel reinigt. Houd de voedingskabel altijd vast bij de stekker en niet bij de kabel.
	De voedingskabel mag niet beschadigd zijn of ingekort worden. Indien de voedingskabel beschadigd is, dan moet deze door de fabrikant, diens servicedienst, of een gelijkwaardig bekwaam persoon vervangen worden om gevaar te voorkomen. Gebruik het toestel niet indien de behuizing of de bekabeling beschadigd is. Probeer in geen geval het toestel zelf te repareren maar contacteer uw verdeler.

	KLASSE II: Dit toestel is uitgerust met dubbele isolatie.
	Vermijd gebruik in de buurt van brandbare producten of explosieve gassen. Door de hitte kunnen brandbare stoffen ontvlammen, ook wanneer deze niet zichtbaar zijn. Gebruik enkel in een goed geventileerde ruimte.
	Dit toestel wordt zeer warm tijdens het gebruik. Raak nooit het mondstuk of de beschermkap aan. Laat het toestel 30 minuten afkoelen. Sommige onderdelen worden, zelfs na kort gebruik, heel warm.

- Laat het toestel nooit onbeheerd achter wanneer het ingeschakeld is.
- Richt de brander nooit naar mensen of dieren.
- Richt de onkruidbrander niet te lang op dezelfde plaats.
- Draag geschikte schoenen en handschoenen wanneer u het toestel gebruikt.
- Gebruik het toestel nooit met natte handen.
- Gebruik het toestel niet wanneer u moe of onder invloed bent van alcohol, drugs of medicijnen.
- Gebruik het toestel niet wanneer u ziek of moe bent.
- Gebruik het toestel niet als warmtebron binnenshuis, voor het smelten van ijs of sneeuw, enz.
- De beschikbare netspanning mag niet hoger zijn dan de spanning vermeld in de specificaties achteraan de handleiding.
- Gebruik het toestel niet in de regen.
- Bewaar deze handleiding voor verdere raadpleging.
- Dit toestel is eveneens geschikt voor het aansteken van houtskoolbarbecues buitenshuis. Respecteer de instructies en voorschriften van de fabrikant.
 - Zorg ervoor dat het toestel goed gepositioneerd is.
 - Trek de stekker uit het stopcontact voordat u deze uit het vuur haalt.
 - Laat het toestel volledig afkoelen voordat u het opbergt.
 - Zorg ervoor dat de hete onderdelen van het toestel niet in contact kunnen komen met de kabel of andere brandbare materialen.

Elektrische veiligheid

- De stekker of de voedingskabel mogen in geen geval worden veranderd. Gebruik geen adapters in combinatie met gearde elektrische toestellen.
- Voorkom aanraking van het lichaam met gearde oppervlakken (bv. buizen, verwarmingen, fornuizen en koelkasten). Er bestaat een verhoogd risico op elektrische schokken wanneer uw lichaam geard is.
- Als het gebruik van het toestel in een vochtige omgeving onvermijdelijk is, sluit het toestel aan op een aardlekschakelaar.

Persoonlijke veiligheid

- Wees alert, let goed op wat u doet en ga verstandig te werk. Gebruik het toestel niet als u moe bent of onder invloed van drugs, alcohol of medicijnen.
- Voorkom per ongeluk inschakelen. Controleer of het toestel uitgeschakeld is voordat u de stekker in het stopcontact steekt en/of de batterijen plaatst, het

toestel oppakt of draagt. Draag het toestel niet met de vinger op de aan/uit-schakelaar. Sluit het toestel niet aan wanneer de schakelaar op "ON" staat.



- Zorg voor een veilige houding. Zorg dat u uw evenwicht niet verliest.
- Draag gepaste kleding. Draag geen wijde kleren of sieraden. Houd uw haar, kleren en handschoenen buiten het bereik van bewegende delen.
- Richt het toestel nooit rechtstreeks op mensen of dieren.
- Gebruik het toestel niet als warmtebron binnenshuis, voor het smelten van ijs of sneeuw, enz.

Het toestel

- Overbelast het toestel niet. Gebruik het toestel enkel waarvoor het bestemd is.
- Gebruik het toestel niet als de aan/uit-schakelaar niet werkt. Een toestel dat niet meer kan worden in- of uitgeschakeld, is gevaarlijk en moet worden hersteld.
- Trek de stekker uit het stopcontact voordat u wijzigingen aanbrengt, toebehoren vervangt of het toestel opbergt.
- Houd het toestel buiten het bereik van kinderen wanneer niet in gebruik. Personen die niet met het toestel vertrouwd zijn of die deze gebruiksaanwijzingen niet hebben gelezen, mogen het toestel niet gebruiken.
- Onderhoud het toestel. Controleer op verkeerd uitgelijnde of vastgelopen bewegende onderdelen, breuk of andere defecten die de werking van het toestel zouden kunnen beïnvloeden. Laat beschadigde onderdelen herstellen voor gebruik.

3. Algemene richtlijnen

Raadpleeg de **Velleman® service- en kwaliteitsgarantie** achteraan deze handleiding.

	Bescherm het toestel tegen stof en extreme temperaturen.
	Bescherm tegen schokken. Vermijd brute kracht tijdens de bediening van het toestel.

- Leer eerst de functies van het toestel kennen voor u het gaat gebruiken.
- Om veiligheidsredenen mag u geen wijzigingen aanbrengen. Schade door wijzigingen die de gebruiker heeft aangebracht aan het toestel valt niet onder de garantie.
- Gebruik het toestel enkel waarvoor het gemaakt is. De garantie vervalt automatisch bij ongeoorloofd gebruik.
- Ontkoppel het toestel onmiddellijk indien de voedingskabel beschadigd is.
- Blokkeer nooit de luchtinlaat van het toestel.
- De garantie geldt niet voor schade door het negeren van bepaalde richtlijnen in deze handleiding en uw dealer zal de verantwoordelijkheid afwijzen voor defecten of problemen die hier rechtstreeks verband mee houden.
- Dit toestel is niet geschikt voor professioneel gebruik.
- Dit toestel dient uitsluitend voor het verwijderen van onkruid tussen tegels, op verharde oppervlakken, van stenen, in bloemperken en gazons tijdens de bloeiperiode.
- Dit toestel is eveneens geschikt voor het aansteken van houtskoolbarbecues buitenshuis. Respecteer de instructies en voorschriften van de fabrikant.
- Bewaar deze handleiding voor verdere raadpleging.

4. Omschrijving

Raadpleeg de afbeeldingen op pagina 2 van deze handleiding.

1	aan/uit-schakelaar
2	luchtuitlaat
3	uitklapbaar pootje
4	ventilatieopeningen
5	vergrendelknop verlengstuk

6	verlengstuk
7	handgreep
8	mondstuk aansteker
9	bevestigingshaak voedingskabel

5. Gebruik



5.1 In- en uitschakelen

1. Zorg ervoor dat de aan/uit-schakelaar op OFF staat.
2. Steek de stekker in het stopcontact.
3. Zet de aan/uit-schakelaar op ON:
 - o positie I: 50 °C
 - o positie II: 600 °C
4. Schakel het toestel naar positie I en laat het min. 1 minuut functioneren alvorens uit te schakelen.

5.2 Het toestel als onkruidbrander gebruiken

Het mondstuk monteren

Schuif het mondstuk van de onkruidbrander over de luchtuitlaat.

	WAARSCHUWING	
Raak het mondstuk nooit aan na gebruik. Risico op brandwonden!		

De handgreep monteren

Bevestig de handgrepen aan het toestel. Gebruik het toestel niet zonder de handgrepen.

Gebruik

1. Schakel het toestel naar positie II. Laat het toestel minstens 45 seconden opwarmen.
2. Houd het toestel in een hoek van 45° van de gebruiker weg.
3. Houd het mondstuk ongeveer 5 seconden boven het onkruid. Het is niet nodig om het onkruid te verbranden, kort verhitten is voldoende. Houd het mondstuk op een afstand van ongeveer 15 cm van de plant. Hardnekkig of vertakt onkruid (wild gras, wortel, enz.) moeten langer aan de hitte blootgesteld worden. Herhaal deze procedure na een paar dagen indien nodig. De onkruidbrander is niet geschikt voor bloembedden of gazons.
4. Schakel uit na gebruik.

Opmerkingen

- Droog hout, bladeren, dennennaalden en droog gras kunnen ontbranden. Bekijk de behandelde planten een tijdje na de behandeling.
- De beste periode om onkruid te verdelgen is de lente. De resultaten zijn niet onmiddellijk zichtbaar.
- Oudere planten met harde bladeren (bv. distels) drogen pas na een herhaalde behandeling, met tussenpozen van één tot twee weken. Bepaalde grassoorten zijn zeer hardnekkig hebben en moeten langer behandeld worden.
- U hoeft het onkruid enkel te verhitten, verbranden is niet nodig. Op deze manier drogen de bladcellen uit en sterft het onkruid af.
- Bepaalde onkruidsoorten hebben een herhaalde behandeling nodig.

6. Reiniging en onderhoud

- Zorg ervoor dat de ventilatieopeningen altijd vrij zijn.
- Als het toestel niet correct functioneert, schakel het onmiddellijk uit en trek de stekker uit. Controleer het toestel voor u het opnieuw gebruikt. Laat het toestel herstellen door een vakman.
- Indien de voedingskabel beschadigd is, laat deze dan door een vakman vervangen.
- Reinig het toestel af en toe met een vochtige doek. Gebruik geen bijtende chemische producten, reinigingsmiddelen of sterke detergents.
- Reinig het toestel en de toebehoren voor u het opbergt.

Opslag

- Zorg ervoor dat het toestel volledig is afgekoeld voordat u het opbergt.
- Bewaar het toestel, de toebehoren en deze handleiding in de oorspronkelijke verpakking.
- Bewaar het toestel steeds in een koele en droge ruimte.

7. Technische specificaties

ingangsspanning	230-240 V~, 50 Hz
max. vermogen.....	2000 W
max. temperatuur	600 °C
kabellengte.....	2 m

Gebruik dit toestel enkel met originele accessoires. Velleman nv is niet aansprakelijk voor schade of kwetsuren bij (verkeerd) gebruik van dit toestel. Voor meer informatie over dit product en de laatste versie van deze handleiding, zie www.toolland.eu. De informatie in deze handleiding kan te allen tijde worden gewijzigd zonder voorafgaande kennisgeving.

© AUTEURSRECHT

Velleman nv heeft het auteursrecht voor deze handleiding. Alle wereldwijde rechten voorbehouden. Het is niet toegestaan om deze handleiding of gedeelten ervan over te nemen, te kopiëren, te vertalen, te bewerken en op te slaan op een elektronisch medium zonder voorafgaande schriftelijke toestemming van de rechthebbende.

MODE D'EMPLOI

1. Introduction

Aux résidents de l'Union européenne

Informations environnementales importantes concernant ce produit





Ce symbole sur l'appareil ou l'emballage indique que l'élimination d'un appareil en fin de vie peut polluer l'environnement. Ne pas jeter un appareil électrique ou électronique (et des piles éventuelles) parmi les déchets municipaux non sujets au tri sélectif ; une déchetterie traitera l'appareil en question. Renvoyer l'appareil à votre fournisseur ou à un service de recyclage local. Respecter la réglementation locale relative à la protection de l'environnement.

En cas de questions, contacter les autorités locales pour élimination.

Nous vous remercions de votre achat. Lire attentivement le présent mode d'emploi avant la mise en service de l'appareil. Si l'appareil a été endommagé pendant le transport, ne pas l'installer et consulter votre revendeur.

2. Consignes de sécurité

	Lire le mode d'emploi.
	Pour usage extérieur uniquement.
	Garder l'appareil hors de la portée des enfants et des personnes non autorisées.
	Cet appareil peut être utilisé par des enfants âgés de 8 ans et plus et des personnes manquant d'expérience et de connaissances ou dont les capacités physiques, sensorielles ou mentales sont réduites, si elles ont été formées et encadrées quant à l'utilisation de l'appareil d'une manière sûre et connaissent les risques encourus. Les enfants ne doivent pas jouer avec l'appareil. Le nettoyage et l'entretien ne doivent pas être effectués par des enfants sans surveillance.
	Il n'y a aucune pièce réparable par l'utilisateur dans l'appareil. Commander des pièces de rechange éventuelles chez votre revendeur.
	Risque d'électrocution lors de l'ouverture du boîtier. Toucher un câble sous tension peut causer des électrochocs mortels. Ne jamais démonter ni ouvrir le boîtier soi-même. La réparation de l'appareil doit être effectuée par un technicien qualifié.
	Protéger de la pluie, de l'humidité et des projections d'eau.
	Toujours déconnecter l'appareil lorsque l'appareil n'est pas utilisé ou avant de le nettoyer. Tirer sur la fiche pour débrancher l'appareil ; non pas sur le câble.
	Le câble d'alimentation ne peut pas être replissé ou endommagé. Un cordon d'alimentation endommagé doit être remplacé par le fabricant, un technicien ou une autre personne qualifiée pour éviter tout danger. Ne pas utiliser l'appareil si le boîtier ou le câblage sont endommagés. Ne pas essayer de réparer l'appareil soi-même, contacter votre revendeur.

	CLASSE II: cet appareil est pourvu d'une double isolation.
	Éviter l'usage à proximité de produits inflammables ou de gaz explosifs. La chaleur peut enflammer les produits combustibles, même s'ils ne sont pas visibles. Utiliser uniquement dans un endroit bien ventilé.
	L'appareil chauffe pendant l'usage. Ne jamais toucher la buse ou la protection pendant l'utilisation. Laisser refroidir l'appareil pendant 30 minutes. Certains éléments de l'appareil chauffent fortement, même après un emploi bref.

- Ne pas laisser l'appareil sans surveillance lorsqu'il est branché.
- Ne jamais pointer le brûleur directement en direction de personnes ou d'animaux.
- Ne pas appliquer le désherbeur au même endroit pendant une longue période.
- Porter des chaussures et des gants appropriés durant l'usage.
- Ne jamais utiliser l'appareil avec les mains mouillées.
- Ne pas utiliser l'appareil sous l'influence d'alcool, de drogues ou de narcotiques.
- Ne pas utiliser l'appareil en cas de fatigue.
- Ne pas utiliser l'appareil comme source de chaleur à l'intérieur, pour fondre de la glace ou de la neige, etc.
- S'assurer que la tension réseau ne dépasse pas la tension indiquée dans les spécifications.
- Ne pas utiliser l'appareil dans la pluie.
- Garder cette notice pour toute référence ultérieure.
- Vous pouvez également utiliser l'appareil pour allumer un barbecue au charbon à l'extérieur. Consulter les instructions et directives du fabricant du barbecue.
 - S'assurer que l'appareil est correctement positionné.
 - Débrancher l'appareil du secteur avant de le retirer du feu.
 - Laisser refroidir complètement l'appareil avant de le ranger.
 - Veiller à ce que les parties chaudes de l'appareil ne puissent entrer en contact avec le câble ou d'autres matériaux inflammables.

Sécurité électrique

- Ne jamais modifier la fiche ou le câble d'alimentation. Ne pas utiliser d'adaptateurs avec des appareils mis à la terre.
- Éviter tout contact corporel avec des surfaces reliées à la masse (p. ex. tuyauterie, radiateurs, cuisinières et réfrigérateurs). Le risque de décharge augmente si votre corps rentre en contact avec une mise à la terre.
- S'il est inévitable d'utiliser l'appareil dans des conditions humides, utiliser une alimentation protégée par un disjoncteur (GFCI).

Sécurité personnelle

- Rester éveillé, toujours vérifier vos actions et utiliser votre bon sens. Ne pas utiliser l'appareil en cas de fatigue, sous l'emprise d'alcool, de drogues ou de médicaments.



- Eviter tout démarrage involontaire. S'assurer de mettre l'interrupteur on/off en position OFF avant de brancher l'appareil et/ou d'insérer les piles, de le ramasser ou transporter. Ne pas transporter l'appareil avec le doigt sur l'interrupteur on/off. Ne pas brancher l'appareil avec l'interrupteur en position ON.
- Adopter une position confortable. Garder une bonne prise au sol et votre équilibre à tout moment.
- S'habiller correctement. Ne pas porter des vêtements lâches ou de bijoux. Garder vos cheveux, vêtements et gants éloignés des pièces en mouvement.
- Ne jamais pointer la buse directement en direction de personnes ou d'animaux.
- Ne pas utiliser l'appareil comme source de chaleur à l'intérieur, pour fondre de la glace ou de la neige, etc.

L'appareil

- Ne pas forcer l'appareil. Utiliser l'appareil correct pour votre application.
- Ne pas utiliser l'appareil si l'interrupteur on/off ne fonctionne pas. Un appareil qui ne peut pas être commandé par l'interrupteur est dangereux et doit être réparé.
- Débrancher l'appareil avant d'effectuer des réglages, de changer des accessoires ou de ranger l'appareil.
- Ranger un appareil non utilisé hors de la portée des enfants. Ne jamais laisser des personnes non familiarisées avec l'appareil ou ces instructions utiliser l'appareil.
- Entretenir l'appareil. Vérifier tout défaut d'alignement et le mouvement libre des pièces en mouvement, la rupture de ces dernières ou toute autre condition pouvant affecter le fonctionnement de l'appareil. Faire réparer les pièces endommagées avant d'utiliser l'appareil.

3. Directives générales

Se référer à la **garantie de service et de qualité Velleman®** en fin de ce mode d'emploi.

	Protéger cet appareil contre la poussière et les températures extrêmes.
	Protéger l'appareil des chocs et de l'abus. Traiter l'appareil avec circonspection pendant l'opération.

- Se familiariser avec le fonctionnement de l'appareil avant de l'utiliser.
- Toute modification est interdite pour des raisons de sécurité. Les dommages occasionnés par des modifications par le client ne tombent pas sous la garantie.
- N'utiliser l'appareil qu'à sa fonction prévue. Un usage impropre annule d'office la garantie.
- Déconnecter immédiatement l'appareil si le câble d'alimentation est endommagé.
- Ne jamais bloquer l'entrée d'air de l'appareil.
- La garantie ne se s'applique pas aux dommages survenus en négligeant certaines directives de ce mode d'emploi et votre revendeur déclinera toute responsabilité pour les problèmes et les défauts qui en résultent.
- Cet appareil ne convient pas à un usage professionnel.
- Cet appareil est exclusivement destiné à éliminer les mauvaises herbes entre les dalles, sur les pavés, des briques, entre les plates-bandes et pelouses durant la période de végétation.
- Vous pouvez également utiliser l'appareil pour allumer un barbecue au charbon à l'extérieur. Consulter les instructions et directives du fabricant du barbecue.
- Garder ce mode d'emploi pour toute référence ultérieure.

4. Description

Se référer aux illustrations en page 2 de ce mode d'emploi.

1	interrupteur on/off
2	buse à air chaud
3	support
4	fentes de ventilation
5	bouton de verrouillage de rallonge

6	rallonge
7	poignée
8	buse d'allumage
9	crochet pour câble d'alimentation

5. Fonctionnement



5.1 Allumer et éteindre

1. S'assurer que l'interrupteur on/off est en position OFF.
2. Brancher l'appareil sur la prise de courant.
3. Mettre l'interrupteur on/off sur ON :
 - o position I : 50 °C
 - o position II : 600 °C
4. Mettre l'appareil en position I et laisser fonctionner pendant une minute avant de l'éteindre.

5.2 Utiliser l'appareil comme désherbeur

Monter la buse

Faire glisser la buse du désherbeur sur la buse à air chaud.

	AVERTISSEMENT	
Ne jamais toucher la buse pendant ou immédiatement après l'utilisation de l'appareil. Risque de brûlures !		

Monter la poignée

Fixer les poignées à l'appareil. Ne jamais utiliser l'appareil sans les poignées.

Emploi

1. Mettre l'appareil en position II. Laisser l'appareil chauffer pendant environ 45 secondes.
2. Maintenir l'appareil dans un angle de 45° par rapport à l'utilisateur.
3. Avancer et balancer doucement l'appareil de gauche à droite pendant 5 secondes. Il n'est pas nécessaire de brûler la plante, il suffit simplement de la chauffer. Maintenir la buse à une distance d'environ 15 cm de la plante. On a avantage à traiter à traiter en 2 fois les mauvaises herbes tenaces ou ramifiées (herbes sauvages, racines, etc.). Si nécessaire, répéter cette opération après quelques jours. Ce désherbeur ne convient pas pour le traitement de plate-bandes ou de gazons.
4. Éteindre après utilisation.

Notes

- Le bois sec, les feuilles, les aiguilles de sapin et les herbes sèches peuvent s'enflammer. Observer les plantes traitées au bout d'un certain temps après le traitement.
- Le printemps est la meilleure période pour éliminer les mauvaises herbes. Les résultats ne sont pas visibles immédiatement.
- Les plantes plus anciennes avec des feuilles dures (p.ex. chardons) ne sèchent qu'après plusieurs traitements, à des intervalles de 1 à 2 semaines. Certains types d'herbes sont très tenaces et nécessitent une durée d'exposition plus longue.
- Il suffit de chauffer les mauvaises herbes, il ne faut pas les brûler. Ainsi, les cellules végétales des feuilles sèchent et les mauvaises herbes meurent.
- Certaines espèces de mauvaises herbes nécessitent plusieurs traitements.

6. Nettoyage et entretien

- Ne jamais obstruer les fentes de ventilation.
- En cas de dysfonctionnement, éteindre l'appareil et débrancher immédiatement le câble d'alimentation. Inspecter l'appareil avant de le réutiliser. Toute réparation doit être effectuée par un technicien qualifié.
- Un câble d'alimentation endommagé doit être remplacé par un technicien qualifié.
- Nettoyer occasionnellement l'appareil avec un chiffon humide. Ne pas utiliser d'agents chimiques agressifs, de solvants ni de détergents puissants.
- Nettoyer l'appareil et les accessoires avant de les ranger.

Rangement

- S'assurer que l'appareil est complètement refroidi avant de le ranger.
- Ranger l'appareil, ses accessoires et ce mode d'emploi dans l'emballage d'origine.
- Toujours ranger l'appareil dans un endroit frais et sec.

7. Spécifications techniques

tension d'entrée	230-240 V~, 50 Hz
puissance max.	2000 W
température max.	600 °C
longueur du câble.....	2 m

N'employer cet appareil qu'avec des accessoires d'origine. Velleman SA ne peut, dans la mesure conforme au droit applicable être tenue responsable des dommages ou lésions (directs ou indirects) pouvant résulter de l'utilisation de cet appareil. Pour plus d'informations concernant cet article et la dernière version de ce mode d'emploi, visiter notre site web www.toolland.eu. Les spécifications et le contenu de ce mode d'emploi peuvent être modifiés sans notification préalable.

© DROITS D'AUTEUR

Velleman SA est l'ayant droit des droits d'auteur de ce mode d'emploi. Tous droits mondiaux réservés. Toute reproduction, traduction, copie ou diffusion, intégrale ou partielle, du contenu de ce mode d'emploi par quelque procédé ou sur tout support électronique que ce soit est interdite sans l'accord préalable écrit de l'ayant droit.

MANUAL DEL USUARIO

1. Introducción

A los ciudadanos de la Unión Europea

Importantes informaciones sobre el medio ambiente concerniente a este producto





Este símbolo en este aparato o el embalaje indica que, si tira las muestras inservibles, podrían dañar el medio ambiente. No tire este aparato (ni las pilas, si las hubiera) en la basura doméstica; debe ir a una empresa especializada en reciclaje. Devuelva este aparato a su distribuidor o a la unidad de reciclaje local. Respete las leyes locales en relación con el medio ambiente.

Si tiene dudas, contacte con las autoridades locales para residuos.

Gracias por elegir Toolland. Lea atentamente las instrucciones del manual antes de usar el aparato. Si ha sufrido algún daño en el transporte no lo instale y póngase en contacto con su distribuidor.

2. Instrucciones de seguridad

	Lea el manual del usuario.
	Sólo para el uso en exteriores.
	Mantenga el aparato lejos del alcance de personas no capacitadas y niños.
	Este aparato no es apto para niños menores de 8 años ni para personas con capacidades físicas, sensoriales o mentales reducidas ni para personas con una falta de experiencia y conocimientos del producto, salvo si están bajo la vigilancia de una persona que pueda garantizar la seguridad. Nunca deje que los niños jueguen con este aparato. Nunca deje que los niños limpien o manipulen el aparato sin supervisión.
	El usuario no habrá de efectuar el mantenimiento de ninguna pieza. Contacte con su distribuidor si necesita piezas de recambio.
	riesgo de descargas eléctricas al abrir la caja. Puede sufrir una peligrosa descarga eléctrica al tocar un cable conectado a la red eléctrica. No intente abrir ni reparar el aparato usted mismo. La reparación debe llevarla a cabo un técnico cualificado.
	No exponga este equipo a lluvia, humedad ni a ningún tipo de salpicadura o goteo.
	Desconecte el aparato siempre que no esté en uso o antes de limpiarlo o mantenerlo. Tire siempre del enchufe para desconectar el cable de red, nunca del propio cable.
	No aplaste el cable de alimentación y protéjalo contra posibles daños. Un cable de alimentación dañado debe ser reemplazado por el distribuidor, un técnico u otra persona cualificada para evitar cualquier peligro. No utilice el aparato si la caja o los cables están dañados. La reparación debe ser realizada por personal especializado.

	Clase II: este aparato está equipado con doble aislamiento.
	No utilice el aparato cerca de productos inflamables o de gas explosivo. El calor podría hacer inflamarse productos inflamables, incluso si no son visibles. Utilice el aparato sólo en un lugar bien ventilado.
	El aparato se calienta durante el uso. Nunca toque la boquilla ni la protección durante el uso. Deje que el aparato se enfríe durante mín. 30 minutos. Algunas partes del aparato se calientan mucho, incluso después de un uso breve.

- Nunca deje el aparato activado sin vigilancia.
- Nunca dirija la boquilla directamente a personas ni animales.
- No aplique el aparato en el mismo lugar durante mucho tiempo.
- Lleve calzado y guantes de protección adecuadas al utilizar el aparato.
- Nunca utilice el aparato con las manos mojadas.
- No utilice la máquina si está bajo la influencia de alcohol, drogas o medicamentos.
- No utilice la máquina si está enfermo o cansado.
- No utilice el aparato como fuente de calor en su casa o para hacer fundir hielo o nieve, etc.
- Asegúrese de que la tensión de red no sea mayor que la tensión indicada en las especificaciones.
- No utilice el aparato en tiempo lluvioso.
- Conserve el manual del usuario para cuando necesite consultarlo.
- Puede utilizarlo también para encender una barbacoa de carbón en exteriores. Consulte las instrucciones y regulaciones del fabricante de la barbacoa.
 - Coloque el aparato en una superficie estable.
 - Desenchufe el aparato antes de quitarlo del fuego.
 - Deje que el aparato se enfríe antes de almacenarlo.
 - Asegúrese de que las piezas calientes del aparato no pueden entrar en contacto con el cable u otros materiales inflamables.

Seguridad eléctrica

- Nunca modifique el enchufe o el cable de ninguna forma. No utilice adaptadores con aparatos con conexión a tierra.
- Evite el contacto corporal con superficies puestas a tierra (p.ej. tubos, calefacciones, cocinas, frigoríficos). Hay mayor riesgo de descarga eléctrica si su cuerpo está en contacto con el suelo.
- Si es inevitable utilizar el aparato en condiciones húmedas, utilice una alimentación protegida con interruptor diferencial (ID).

Seguridad personal

- Esté atento, preste atención a lo que está haciendo y utilice el sentido común cuando utilice el aparato. No utilice el aparato si está cansado o bajo la influencia de medicamentos, drogas o alcohol.



- Evite un arranque accidental. Asegúrese de que el interruptor esté en la posición OFF antes de enchufar el aparato y/o de introducir las baterías o antes de levantar o transportar el aparato. No transporte el aparato con el dedo en el interruptor ON/OFF. No enchufe el aparato con el interruptor en la posición ON.
- No estire demasiado los brazos al manejar este aparato. Mantenga siempre una postura del cuerpo equilibrada y firme.
- Lleve ropa adecuada. No lleve ropa suelta ni joyas. Mantenga el pelo, su ropa y guantes alejados de piezas móviles.
- Nunca dirija la boquilla directamente a personas ni animales.
- No utilice el aparato como fuente de calor en su casa o para hacer fundir hielo o nieve, etc.

El aparato

- No fuerce nunca el aparato. Utilice el aparato adecuado para su aplicación.
- No utilice el aparato si no es posible activar o desactivarlo con el interruptor ON/OFF. Cualquier aparato que no puede controlarse con el interruptor es peligrosa y debe repararse.
- Desenchufe el aparato antes de realizar ajustes, cambiar un accesorio o antes de almacenarlo.
- Guarde el aparato que no utilice fuera del alcance de los niños y no permita que las personas que no están familiarizadas con ello o con las instrucciones lo operen.
- Mantenimiento Compruebe que no haya piezas móviles desalineadas, bloqueadas o rotas o cualquier otra condición que pueda afectar al funcionamiento del aparato. Si el aparato está dañado, deje repararlo antes del uso.

3. Normas generales

Véase la **Garantía de servicio y calidad Velleman®** al final de este manual del usuario.

	No exponga este equipo a polvo ni temperaturas extremas.
	Proteja el aparato contra choques y golpes. Evite usar excesiva fuerza durante el manejo.

- Familiarícese con el funcionamiento del aparato antes de utilizarlo.
- Por razones de seguridad, las modificaciones no autorizadas del aparato están prohibidas. Los daños causados por modificaciones no autorizadas, no están cubiertos por la garantía.
- Utilice sólo el aparato para las aplicaciones descritas en este manual Su uso incorrecto anula la garantía completamente.
- Desenchufe el aparato inmediatamente si el cable está dañado.
- Nunca bloquee la entrada de aire.
- Los daños causados por descuido de las instrucciones de seguridad de este manual invalidarán su garantía y su distribuidor no será responsable de ningún daño u otros problemas resultantes.
- Este aparato no es apto para el uso profesional.
- El aparato sólo es apto para eliminar malas hierbas entre los adoquinos, macizos de flores, céspedes, etc. durante el período de crecimiento.
- Puede utilizarlo también para encender una barbacoa de carbón en exteriores. Consulte las instrucciones y regulaciones del fabricante de la barbacoa.
- Guarde este manual del usuario para cuando necesite consultarlo.

4. Descripción

Véase las figuras en la página 2 de este manual del usuario.

1	interruptor de encendido/apagado
2	boquilla de aire caliente
3	soporte
4	orificios de ventilación
5	botón de bloqueo para la prolongación

6	prolongación
7	asa
8	boquilla de encendido
9	gancho para el cable de alimentación

5. Funcionamiento



5.1 Activar y desactivar el aparato

1. Asegúrese de que el interruptor ON/OFF está en la posición OFF.
2. Enchufe el aparato.
3. Ponga el interruptor de encendido/apagado en la posición ON.
 - o Posición I: 50 °C
 - o Posición II: 600 °C
4. Ponga el aparato en la posición I y deje que funcione durante mín. 1 minuto antes de desactivarlo.

5.2 Utilizar el aparato como quemador de malas hierbas

Montar la boquilla

Deslice la boquilla para malas hierbas sobre la boquilla de aire caliente.

	ADVERTENCIA	
Nunca toque la boquilla inmediatamente después del uso. ¡Riesgo de quemaduras!		

Montar las asas

Fije las asas al aparato. Nunca utilice el aparato sin las asas.

Uso

1. Ponga el aparato en la posición II. Deje que el aparato se caliente durante mín. 45 segundos.
2. Mantenga el aparato en un ángulo de 45° con respecto al usuario.
3. Mueva la boquilla cuidadosamente durante aproximadamente 5 segundos sobre las malas hierbas. No quemar la planta completamente, sólo hay que calentarlas. Mantenga la boquilla a una distancia de aproximadamente 15 cm de la mala hierba. Repita este procedimiento en caso de malas hierbas más resistentes o ramificaciones (p.ej. hierbas silvestres, raíces, etc.). Si fuera necesario, repita este procedimiento una vez más después de algunos días. No utilice el aparato para macizos de flores ni césped.
4. Desactive el aparato después del uso.

Observaciones

- Madera seca, hojas, pinochas y hierba seca pueden prender fuego. Observe las plantas tratadas durante algún tiempo después de haberlas quemado.
- El mejor momento para eliminar las malas hierbas es en primavera. Los resultados no son inmediatamente visibles.
- Repita el procedimiento de eliminación después de una o dos semanas en caso de malas hierbas más resistentes como p.ej. cardos o ramificaciones. Algunos tipos de hierbas son muy robustas y necesitará exponerlas un poco más al calor.
- Sólo hay que calentar las malas hierbas. No necesitará quemarlas. El calor intenso destruirá la estructura de las células y las malas hierbas se morirán.
- Para algunos tipos de malas necesitará repetir el procedimiento.

6. Limpieza y mantenimiento

- Limpie los orificios de ventilación regularmente para evitar que se bloqueen.
- Si el aparato ya no funciona correctamente, apague y desenchúfelo inmediatamente. Controle siempre el aparato antes de utilizarlo. Las reparaciones debe llevarlas a cabo un técnico cualificado.
- Un técnico cualificado debe reemplazar el cable de alimentación dañado.
- Limpie el aparato con un paño húmedo. No utilice químicos abrasivos, detergentes fuertes ni disolventes de limpieza para limpiar el aparato.
- Limpie el aparato y los accesorios antes de almacenarlos.

Almacenamiento

- Deje que el aparato se enfríe completamente antes de almacenarlo.
- Guarde el aparato, los accesorios y el manual del usuario en el embalaje original.
- Almacene el aparato en un lugar fresco y seco.

7. Especificaciones

tensión de entrada	230-240 V~, 50 Hz
potencia máx.	2000 W
temperatura máx.	600 °C
longitud del cable	2 m

Utilice este aparato sólo con los accesorios originales. Velleman NV no será responsable de daños ni lesiones causados por un uso (indebido) de este aparato. Para más información sobre este producto y la versión más reciente de este manual del usuario, visite nuestra página www.toolland.eu. Se pueden modificar las especificaciones y el contenido de este manual sin previo aviso.

© DERECHOS DE AUTOR

Velleman NV dispone de los derechos de autor para este manual del usuario. Todos los derechos mundiales reservados. Está estrictamente prohibido reproducir, traducir, copiar, editar y guardar este manual del usuario o partes de ello sin el consentimiento previo por escrito del propietario del copyright.

BEDIENUNGSANLEITUNG

1. Einführung

An alle Einwohner der Europäischen Union

Wichtige Umweltinformationen über dieses Produkt





Dieses Symbol auf dem Produkt oder der Verpackung zeigt an, dass die Entsorgung dieses Produktes nach seinem Lebenszyklus der Umwelt Schaden zufügen kann. Entsorgen Sie die Einheit (oder verwendeten Batterien) nicht als unsortierter Hausmüll; die Einheit oder verwendeten Batterien müssen von einer spezialisierten Firma zwecks Recycling entsorgt werden. Diese Einheit muss an den Händler oder ein örtliches Recycling-Unternehmen retourniert werden. Respektieren Sie die örtlichen Umweltvorschriften.

Falls Zweifel bestehen, wenden Sie sich für Entsorgungsrichtlinien an Ihre örtliche Behörde.

Vielen Dank, dass Sie sich für Toolland entschieden haben. Lesen Sie diese Bedienungsanleitung vor Inbetriebnahme sorgfältig durch. Überprüfen Sie, ob Transportschäden vorliegen. Sollte dies der Fall sein, verwenden Sie das Gerät nicht und wenden Sie sich an Ihren Händler.

2. Sicherheitshinweise

	Lesen Sie die Bedienungsanleitung.
	Nur für die Anwendung im Außenbereich geeignet.
	Halten Sie Kinder und Unbefugte vom Gerät fern.
	Dieses Gerät kann von Kindern ab 8 Jahren und darüber und von Personen mit verringerten physischen, sensorischen oder mentalen Fähigkeiten oder Mangel an Erfahrung und Wissen benutzt werden, wenn sie beaufsichtigt oder bezüglich des sicheren Gebrauchs des Gerätes unterwiesen wurden und die daraus resultierenden Gefahren verstanden haben. Kinder dürfen nicht mit dem Gerät spielen. Beachten Sie, dass Kinder das Gerät nicht reinigen oder bedienen.
	Es gibt keine zu wartenden Teile. Bestellen Sie eventuelle Ersatzteile bei Ihrem Fachhändler.
	Stromschlaggefahr beim Öffnen des Gehäuses. Das Berühren von unter Spannung stehenden Leitungen könnte zu lebensgefährlichen elektrischen Schlägen führen. Versuchen Sie niemals, selbst das Gerät zu öffnen oder zu demontieren. Die Reparatur darf nur von einer Fachkraft durchgeführt werden.
	Schützen Sie das Gerät vor Regen und Feuchte. Setzen Sie das Gerät keiner Flüssigkeit wie z.B. Tropf- oder Spritzwasser, aus.
	Trennen Sie das Gerät bei Nichtbenutzung und vor jeder Reinigung vom Netz. Fassen Sie dazu den Netzstecker an der Grifffläche an und ziehen Sie nie an der Netzleitung.
	Achten Sie darauf, dass die Netzleitung nicht gequetscht werden kann. Ist der Stromkabel beschädigt, dann soll der Hersteller, eine Fachkraft oder eine andere geeignete Person das Kabel ersetzen. Verwenden Sie das Gerät nicht, wenn das Gehäuse oder das Kabel beschädigt ist. Lassen Sie dieses Gerät von einem Fachmann reparieren.

	KLASSE II: Das Gerät hat eine doppelte Isolierung.
	Halten Sie genügend Abstand zu brennbaren oder leicht entflammaren Gegenständen ein. Hitze kann dafür sorgen, dass brennbare Stoffe sich entzünden, auch wenn diese nicht sichtbar sind. Verwenden Sie das Gerät nur in gut belüfteten Räumen.
	Während des Gebrauchs heizt das Gerät auf. Berühren Sie niemals die Düse oder die Abschirmung. Lassen Sie das Gerät min. 30 Minuten abkühlen. Bestimmte Geräteteile können bereits ab kurzem Gebrauch sehr heiß werden.

- Lassen Sie das Gerät nie unbeaufsichtigt, wenn es eingeschaltet ist.
- Richten Sie den Brenner nie auf Menschen und Tiere.
- Richten Sie das Gerät nicht unnötig lang auf einen Bereich
- Tragen Sie geeignete Schuhe und Handschuhe wenn Sie das Gerät verwenden.
- Fassen Sie das Gerät niemals mit nassen Händen an.
- Verwenden Sie das Gerät nicht, wenn Sie unter dem Einfluss von Drogen, Alkohol oder Medikamenten stehen.
- Verwenden Sie das Gerät nicht, wenn Sie krank oder müde sind.
- Verwenden Sie das Gerät nicht als Hitzequelle in Haus oder, um Eis oder Schnee zu schmelzen usw.
- Vergewissern Sie sich, dass die anzuschließende Netzspannung nicht höher ist als die Netzspannung beschrieben in dieser Bedienungsanleitung.
- Benutzen Sie das Gerät nicht bei Regenwetter.
- Bewahren Sie die Bedienungsanleitung auf, um sie von neuem lesen zu können.
- Sie können das Gerät auch verwenden, um einen Holzkohlegrill im Außenbereich anzuzünden. Beachten Sie die Bedienungsanleitung und Sicherheitshinweise des Grill-Herstellers.
 - Stellen Sie das Gerät auf eine stabile Oberfläche.
 - Ziehen Sie den Netzstecker aus der Steckdose, bevor Sie das Gerät aus dem Feuer nehmen.
 - Lassen Sie das Gerät abkühlen, bevor Sie es lagern.
 - Beachten Sie, dass die heißen Teile vom Gerät weder das Kabel noch

Elektrische Sicherheit

- Verändern Sie den Stecker oder das Kabel in keiner Weise. Verwenden Sie keine Adapter mit geerdeten Geräten.
- Vermeiden Sie Körperkontakt mit geerdeten Oberflächen (z.B. Rohr, Heizung, Herd und Kühlschrank). Es besteht ein erhöhtes Risiko durch elektrischen Schlag, wenn Ihr Körper geerdet ist.
- Wenn der Betrieb des Gerätes in feuchter Umgebung nicht vermeidbar ist, verwenden Sie einen Fehlerstromschutzschalter.

Sicherheit von Personen



- Seien Sie aufmerksam. Achten Sie darauf, was Sie tun. Gehen Sie mit Vernunft an die Arbeit. Verwenden Sie das Gerät nicht, wenn Sie müde sind oder unter dem Einfluss von Drogen, Alkohol oder Medikamenten stehen.
- Vermeiden Sie ein unbeabsichtigtes Starten. Stellen Sie sicher, dass das Gerät ausgeschaltet ist, bevor Sie es an die Stromversorgung und/oder den Akku anschließen, es aufnehmen oder tragen. Halten Sie beim Tragen des Gerätes den Finger nicht am Schalter. Schließen Sie das Gerät nicht eingeschaltet an die Stromversorgung an.
- Übernehmen Sie sich nicht. Achten Sie auf einen sicheren Stand, damit Sie das Gleichgewicht halten können.
- Tragen Sie geeignete Kleidung. Tragen Sie keine weite Kleidung oder Schmuck. Halten Sie Haare, Kleidung und Handschuhe von sich bewegenden Teilen fern.
- Richten Sie das Gerät niemals direkt auf Personen oder Tiere.
- Verwenden Sie das Gerät nicht als Hitzequelle in Haus oder, um Eis oder Schnee zu schmelzen usw.

Das Gerät

- Überlasten Sie das Gerät nicht. Verwenden Sie für Ihre Arbeit das dafür bestimmte Gerät.
- Benutzen Sie kein Gerät, dessen Schalter defekt ist. Ein Gerät, das sich nicht mehr ein- oder ausschalten lässt, ist gefährlich und muss repariert werden.
- Ziehen Sie den Stecker aus der Steckdose, bevor Sie Geräteeinstellungen vornehmen, Zubehörteile wechseln oder das Gerät lagern.
- Bewahren Sie ein unbenutztes Gerät außerhalb der Reichweite von Kindern auf und lassen Sie Personen das Gerät nicht benutzen, die mit diesem nicht vertraut sind oder diese Anweisungen nicht gelesen haben.
- Wartung Überprüfen Sie, ob bewegliche Teile einwandfrei funktionieren und nicht klemmen, ob Teile gebrochen oder so beschädigt sind, dass die Funktion des Gerätes beeinträchtigt ist. Lassen Sie beschädigte Teile vor dem Gebrauch des Gerätes reparieren.

3. Allgemeine Richtlinien

Siehe **Velleman® Service- und Qualitätsgarantie** am Ende dieser Bedienungsanleitung.

	Schützen Sie das Gerät vor Staub und vor extremen Temperaturen.
	Schützen Sie das Gerät vor harten Stößen und schütteln Sie es nicht. Wenden Sie bei der Bedienung keine Gewalt an.

- Nehmen Sie das Gerät erst in Betrieb, nachdem Sie sich mit seinen Funktionen vertraut gemacht haben.
- Eigenmächtige Veränderungen sind aus Sicherheitsgründen verboten. Bei Schäden verursacht durch eigenmächtige Änderungen erlischt der Garantieanspruch.
- Verwenden Sie das Gerät nur für Anwendungen beschrieben in dieser Bedienungsanleitung. Bei falscher Anwendung dieses Gerätes erlischt der Garantieanspruch.
- Trennen Sie das Gerät sofort vom Netz wenn das Kabel beschädigt ist.
- Blockieren Sie niemals den Lufteinlass.
- Bei Schäden, die durch Nichtbeachtung der Bedienungsanleitung verursacht werden, erlischt der Garantieanspruch. Für daraus resultierende Folgeschäden übernimmt der Hersteller keine Haftung.
- Das Gerät eignet sich nicht für die professionelle Anwendung.

- Das Gerät eignet sich nur zum Entfernen von Unkraut zwischen Pflastersteinen, Blumenbeeten, Rasenflächen usw. während der Wachstumsphase.
- Sie können das Gerät auch verwenden, um einen Holzkohlegrill im Außenbereich anzuzünden. Beachten Sie die Bedienungsanleitung und Sicherheitshinweise des Grill-Herstellers.
- Bewahren Sie diese Bedienungsanleitung für künftige Einsichtnahme auf.

4. Beschreibung

Siehe Abbildungen, Seite 2 dieser Bedienungsanleitung.

1	EIN/AUS-Schalter
2	Kegeldüse
3	Standbügel
4	Lüftungsöffnungen
5	Verriegelungsknopf des Verlängerungsstück

6	Verlängerung
7	Handgriff
8	Düse zum Anzünden von Grillholzkohlen
9	Haken für Netzkabel

5. Anwendung



5.1 Das Gerät ein- und ausschalten

1. Stellen Sie sicher, dass der EIN/AUS-Schalter auf OFF steht.
2. Stecken Sie den Stecker in die Steckdose.
3. Stellen Sie den EIN/AUS-Schalter auf ON:
 - Position I: 50 °C
 - Position II: 600 °C
4. Stellen Sie das Gerät auf Position I und lassen Sie es mindestens 1 Minute funktionieren, bevor Sie es ausschalten.

5.2 Das Gerät als Unkrautbrenner verwenden

Die Düse befestigen

Schieben Sie die Unkrautdüse über die Kegeldüse.

	WARNUNG	
Berühren Sie niemals die Düse nach Gebrauch. Verbrennungsgefahr!		

Die Griffe befestigen

Befestigen Sie die Griffe am Gerät. Benutzen Sie das Gerät niemals ohne die Griffe.

Anwendung

1. Stellen Sie das Gerät auf Position II. Nach etwa 45 Sek. ist die Betriebstemperatur erreicht.
2. Das Gerät muss in einem Winkel von 45° vom Anwender entfernt gehalten werden.
3. Setzen Sie die Düse vorsichtig für etwa 5 Sekunden auf die Pflanze. Beachten Sie, dass Sie die Pflanze nicht ganz verbrennen, sondern nur erhitzen. Halten Sie deshalb mit der Düse einen Abstand von ca. 15 cm zur Pflanze. Bestimmte Unkrautarten (Wildgräser, Wurzeln usw.) erfordern eine wiederholte Behandlung. Wiederholen Sie ggf. die Behandlung nach einigen Tagen. Der Unkrautbrenner ist nicht für Blumenbeete oder Rasenflächen geeignet.
4. Schalten Sie das Gerät nach Gebrauch aus.

Bemerkungen

- Trockenes Holz, Blätter, Kiefernadel und trockenes Gras können Feuer fangen. Behalten Sie deshalb die Pflanzen nach der Behandlung noch ein bisschen im Auge.
- Das geeignetste Moment, um Unkraut zu entfernen ist im Frühling. Das Ergebnis ist nicht direkt sichtbar.
- Hartnäckige Pflanzen wie z.B. Distel, vertrocknen erst nach verschiedenen Behandlungen in Abständen von zwei Wochen. Einige Grasarten sind sehr robust und müssen längere Zeit der Hitze ausgesetzt werden.
- Sie brauchen das Unkraut nur zu erhitzen. Sie brauchen es nicht zu verbrennen. Die Zellstruktur der Pflanze wird durch die intensive Hitze zerstört.
- Dieser Vorgang muss je nach Unkrautart nach einigen Tagen wiederholt werden.

6. Reinigung und Wartung

- Halten Sie die Luftschlitze immer staub- und schmutzfrei und beachten Sie, dass diese niemals blockiert sind.
- Schalten Sie das Gerät sofort aus und ziehen Sie den Stecker, wenn ein einwandfreier Betrieb nicht mehr gewährleistet werden kann. Überprüfen Sie das Gerät vor jedem Gebrauch. Reparaturen dürfen nur von einem Fachmann ausgeführt werden.
- Ein beschädigtes Netzkabel muss von einem Fachmann ersetzt werden.
- Reinigen Sie das Gerät mit einem feuchten Tuch. Verwenden Sie keine aggressiven Chemikalien, Lösungsmittel oder starke Reinigungsmittel.
- Reinigen Sie das Gerät und die Zubehörteile bevor Sie es lagern.

Lagern

- Vergewissern Sie sich davon, dass das Gerät vollständig abgekühlt ist, bevor Sie es lagern.
- Bewahren Sie das Gerät, die Zubehörteile und diese Bedienungsanleitung in der Originalverpackung auf.
- Lagern Sie das Gerät immer an einem kühlen und trockenen Ort.

7. Technische Daten

Eingangsspannung	230-240 V~, 50 Hz
max. Leistung	2000 W
max. Temperatur	600 °C
Kabellänge	2 m

Verwenden Sie dieses Gerät nur mit originellen Zubehörteilen. Velleman NV übernimmt keine Haftung für Schaden oder Verletzungen bei (falscher) Anwendung dieses Gerätes. Für mehr Informationen zu diesem Produkt und die neueste Version dieser Bedienungsanleitung, siehe www.toolland.eu. Alle Änderungen ohne vorherige Ankündigung vorbehalten.

© URHEBERRECHT

Velleman NV besitzt das Urheberrecht für diese Bedienungsanleitung. Alle weltweiten Rechte vorbehalten. Ohne vorherige schriftliche Genehmigung des Urhebers ist es nicht gestattet, diese Bedienungsanleitung ganz oder in Teilen zu reproduzieren, zu kopieren, zu übersetzen, zu bearbeiten oder zu speichern.

INSTRUKCJA OBSŁUGI

1. Wstęp

Przeznaczona dla mieszkańców Unii Europejskiej.

Ważne informacje dotyczące środowiska.



Niniejszy symbol umieszczony na urządzeniu bądź opakowaniu wskazuje, że utylizacja produktu może być szkodliwa dla środowiska. Nie należy wyrzucać urządzenia (lub baterii) do zbiorczego pojemnika na odpady komunalne, należy je przekazać specjalistycznej firmie zajmującej się recyklingiem. Niniejsze urządzenie należy zwrócić dystrybutorowi lub lokalnej firmie świadczącej usługi recyklingu. Przestrzegać lokalnych zasad dotyczących środowiska.

W razie wątpliwości należy skontaktować się z lokalnym organem odpowiedzialnym za utylizację odpadów.

Dziękujemy za wybór produktu Toolland. Prosimy o dokładne zapoznanie się z instrukcją obsługi przed użyciem urządzenia. Nie montować ani nie używać urządzenia, jeśli zostało uszkodzone podczas transportu - należy skontaktować się ze sprzedawcą.

2. Wskazówki bezpieczeństwa

	Zapoznać się z instrukcją obsługi.
	Wyłącznie do użytku na zewnątrz.
	Chronić urządzenie przed dziećmi i nieupoważnionymi użytkownikami.
	Z niniejszego urządzenia mogą korzystać dzieci powyżej 8 roku życia i osoby o ograniczonych zdolnościach fizycznych, zmysłowych bądź umysłowych, jak również osoby nieposiadające doświadczenia lub znajomości urządzenia, jeśli znajdują się one pod nadzorem innych osób lub jeśli zostały pouczone na temat bezpiecznego sposobu użycia urządzenia oraz zdają sobie sprawę ze związanych z nim zagrożeń. Dzieci nie powinny bawić się urządzeniem. Prace związane z czyszczeniem i konserwacją nie mogą być wykonywane przez dzieci pozostawione bez nadzoru.
	W urządzeniu nie występują części, które mogą być serwisowane przez użytkownika. W sprawie serwisowania i/lub części zamiennych należy zwrócić się do autoryzowanego sprzedawcy.
	Ryzyko porażenia prądem po otwarciu pokrywy. Dotknięcie przewodów pod napięciem może powodować zagrażające życiu porażenie prądem elektrycznym. Nie rozmontowywać ani nie otwierać obudowy samodzielnie. Naprawę urządzenia powierzyć wykwalifikowanemu personelowi.
	Chronić urządzenie przed deszczem, wilgocią, rozpryskami i ściekającymi cieciami.
	Jeżeli urządzenie nie jest użytkowane, a także podczas serwisowania i konserwacji, należy odłączać zasilanie sieciowe. Przewód zasilający należy trzymać wyłącznikiem za wtyczkę.

	Nie zaginać przewodu zasilającego i chronić przed uszkodzeniami. Uszkodzony przewód zasilający powinien wymienić producent, przedstawiciel serwisu producenta lub osoba o podobnych kwalifikacjach, aby uniknąć zagrożenia. Nie używać urządzenia, jeśli zaobserwowano uszkodzenie obudowy lub kabli. Nie podejmować próby samodzielnego serwisowania urządzenia. W tym celu należy skontaktować się z autoryzowanym sprzedawcą.
	Klasa II: urządzenie jest zaprojektowane z podwójną izolacją.
	Nie używać w pobliżu materiałów łatwopalnych i atmosferach wybuchowych. Ciepło może spowodować zapłon łatwopalnych materiałów, nawet, gdy są niewidoczne. Używać wyłącznie w obszarach o odpowiedniej wentylacji.
	Urządzenie nagrzewa się podczas pracy. Podczas stosowania urządzenia nie dotykać dyszy ani osłony termicznej. Pozostawić urządzenie do schłodzenia na 30 minut. Niektóre części urządzenia stają się bardzo gorące, nawet po krótkotrwałym użyciu.

- Nie pozostawiać urządzenia bez nadzoru, gdy jest włączone.
- Nigdy nie kierować urządzenia bezpośrednio na ludzi lub zwierzęta.
- Nie przykładać wypalacza do chwastów zbyt długo do tego samego miejsca.
- Podczas stosowania urządzenia nosić odpowiednie obuwie i rękawice ochronne.
- Nie obsługiwać urządzenia mokrymi lub wilgotnymi rękami.
- Nie obsługiwać urządzenia pod wpływem alkoholu, narkotyków lub leków.
- Nie używać urządzenia w przypadku choroby lub zmęczenia.
- Nie używać urządzenia jako źródła ciepła w domu ani do topienia lodu i śniegu lub jakiegokolwiek zastosowania niezgodnego z przeznaczeniem.
- Należy upewnić się, że napięcie nie przekracza wartości określonej w specyfikacjach niniejszej instrukcji.
- Nie używać urządzenia w deszczową pogodę.
- Zachować instrukcję do późniejszego wglądu.
- Urządzenie może być także stosowane do rozpalania grilli węglowych na zewnątrz. Należy przestrzegać instrukcji obsługi i wytycznych producenta grilla.
 - Upewnić się, że rozpalarka jest prawidłowo umieszczona.
 - Odłączyć rozpalarkę przed wyjęciem z ognia.
 - Przed przechowywaniem pozostawić rozpalarkę do schłodzenia.
 - Nie dopuszczać do kontaktu gorących elementów urządzenia z przewodem lub innymi materiałami zapalnymi

Bezpieczeństwo elektryczne

- W żaden sposób nie modyfikować wtyczki ani przewodu zasilającego. Nie stosować zasilaczy z uziemionymi urządzeniami.
- Unikać bezpośredniego kontaktu fizycznego z uziemionymi powierzchniami, takimi jak rury, grzejniki, kuchenki i lodówki. Jeśli ciało użytkownika jest uziemione, istnieje zwiększone ryzyko porażenia prądem elektrycznym.

- Jeśli nie można uniknąć zastosowania w wilgotnych miejscach, urządzenie należy podłączyć do układu zasilania chronionego urządzeniem RDC (Residual Current Differential).

Bezpieczeństwo osobiste



- Podczas stosowania urządzenia zachować czujność, śledzić wykonywane czynności oraz kierować się zdrowym rozsądkiem. Nie należy stosować urządzenia w przypadku zmęczenia, lub pod wpływem narkotyków, alkoholu lub leków.
- Unikać nieumyślnego uruchomienia. Przed podłączaniem do sieci i/lub instalacją baterii, podnoszeniem lub przenoszeniem urządzenia należy upewnić się, że przełącznik znajduje się w pozycji wyłączenia. Nie przenosić urządzenia, trzymając palec na przełączniku. Nie podłączać urządzenia, gdy przełącznik znajduje się w pozycji włączenia.
- Nie należy nadmiernie się wychylać. Przez cały czas zachowywać właściwą pozycję i równowagę.
- Ubierać się w odpowiedni sposób. Nie nosić luźnej odzieży i biżuterii. Chronić włosy, odzież i rękawice przez częściami ruchomymi.
- Nigdy nie kierować urządzenia bezpośrednio na ludzi lub zwierzęta.
- Nie używać urządzenia jako źródła ciepła w domu ani do topienia lodu i śniegu lub jakiegokolwiek zastosowania niezgodnego z przeznaczeniem.

Urządzenie

- Nie stosować siły. Należy używać właściwego urządzenia do danego zastosowania.
- Nie stosować urządzenia, jeśli za pomocą przełącznika nie można uruchomić lub zatrzymać cyklu pracy. Urządzenia, których nie można kontrolować przełącznikiem, są niebezpieczne i wymagają naprawy.
- Przed regulacją, wymianą akcesoriów lub przechowywaniem urządzenia należy odłączyć przewód zasilający.
- Urządzenie w stanie bezczynności należy chronić przed dziećmi. Nie dopuszczać do obsługi osób, które nie są zaznajomione z urządzeniem lub niniejszą instrukcją.
- Konserwacja urządzenia. Sprawdzić, czy nie występuje niewspółosiowość lub blokada ruchomych bądź uszkodzonych części, lub jakakolwiek sytuacja, która mogłaby mieć wpływ na pracę urządzenia. W przypadku uszkodzenia, urządzenie przed użyciem należy naprawić.

3. Informacje ogólne

Proszę zapoznać się z informacjami w części **Usługi i gwarancja jakości Velleman®** na końcu niniejszej instrukcji.

	Chronić urządzenie przed pyłem i zbyt wysoką temperaturą.
	Chronić urządzenie przed wstrząsami i użytkowaniem niezgodnym z przeznaczeniem. Podczas obsługi urządzenia unikać stosowania siły.

- Przed rozpoczęciem pracy z urządzeniem należy zapoznać się z jego funkcjami.
- Wprowadzanie zmian w urządzeniu jest zabronione ze względów bezpieczeństwa. Uszkodzenia spowodowane zmianami wprowadzonymi przez użytkownika nie podlegają gwarancji.

- Stosować urządzenie wyłącznie zgodnie z przeznaczeniem. Używanie urządzenia w niedozwolony sposób spowoduje unieważnienie gwarancji.
- Bezzwłocznie odłączyć urządzenie, jeśli kabel uległ uszkodzeniu.
- Nigdy nie blokować wlotu powietrza urządzenia.
- Gwarancja nie obejmuje uszkodzeń spowodowanych nieprzestrzeganiem niniejszej instrukcji, a sprzedawca nie ponosi odpowiedzialności za wynikłe uszkodzenia lub problemy.
- Urządzenie nie jest przeznaczone do profesjonalnego zastosowania.
- Niniejsze urządzenie służy wyłącznie do usuwania rozrastających się chwastów między kostkami brukowymi, w obszarach brukowanych, murach, na rabatach i trawnikach.
- Urządzenie może być także stosowane do rozpalania grilli węglowych na zewnątrz. Należy przestrzegać instrukcji obsługi i wytycznych producenta grilla.
- Zachować niniejszą instrukcję na przyszłość.

4. Przegląd

Patrz rysunki na stronie 2 niniejszej instrukcji.

1	przełącznik wł./wył.
2	dysza gorącego powietrza
3	podpórka
4	otwory wentylacyjne
5	pokrętko blokujące wysunięcie

6	przedłużenie
7	uchwyt
8	dysza zapalnika
9	zaczep na przewód zasilający

5. Obsługa



5.1 Włączanie i wyłączanie

1. Sprawdzić, czy przełącznik wł-wył znajduje się w pozycji wyłączenia.
2. Podłączyć urządzenie do sieci zasilającej.
3. Przesunąć przełącznik wł-wył w pozycję włączenia:
 - pozycja I: 50 °C
 - pozycja II: 600 °C
4. Przed wyłączeniem urządzenia należy ustawić pozycję I i odczekać przynajmniej 1 minutę.

5.2 Stosowanie w charakterze wypalacza chwastów

Montaż dyszy

Nasunąć dyszę do wypalania chwastów na dyszę gorącego powietrza.

	UWAGA	
Nigdy nie dotykać dyszy bezpośrednio po użyciu. Ryzyko oparzeń!		

Montaż rączek

Zamocować rączki na urządzeniu. Urządzenie może być używane wyłącznie z zamocowanymi rączkami.

Zastosowanie

1. Ustawić pozycję II na urządzeniu. Pozostawić urządzenie do nagrzania na co najmniej 45 sekund.
2. Trzymać urządzenie pod kątem 45° od użytkownika.
3. Delikatnie poruszać dyszą nad chwastami przez ok. 5 sekund. Nie wypalać rośliny całkowicie, potrzebne jest jedynie ciepło. Trzymać dyszę w odległości ok. 15 cm od chwastów. Mocniejsze chwasty lub włókniste łodygi (dzika trawa, korzenie, itp.) mogą wymagać powtórzenia tej czynności. W razie konieczności powtórzyć niniejszą procedurę po kilku dniach. Nie stosować urządzenia na rabatach kwiatowych lub trawnikach.
4. Wyłączyć po użyciu.

Uwagi

- Suche drewno, liście, igły sosnowe i trawa mogą się zapalić. Po zakończeniu pracy należy przez pewien czas obserwować rośliny.
- Najlepszym okresem na usuwanie chwastów jest wiosna. Rezultaty nie będą widoczne natychmiast.
- Starsze rośliny z twardymi liśćmi, jak np. osty, usychają pierwsze po kilkukrotnym wypalaniu w odstępach od jednego do dwóch tygodni. Niektóre typy traw są bardzo wytrzymałe i wymagają dłuższego wypalania.

- Chwasty wystarczy ogrzać. Nie wymagają wypalania. Proces ten wysusza komórki liści, co sprawia że roślina obumiera.
- Niektóre gatunki chwastów wymagają kilku zabiegów.

6. Czyszczenie i konserwacja

- Otwory wentylacyjne muszą być drożne, czyste i wolne od pyłu.
- Jeśli urządzenie działa nierównomiernie lub podczas użytkowania wystąpi nietypowa sytuacja, należy bezzwłocznie wyłączyć urządzenie i odłączyć od sieci. Przed ponownym użyciem należy sprawdzić urządzenie. Naprawa może być realizowana wyłącznie przez wykwalifikowanego technika.
- Jeśli przewód zasilający jest uszkodzony, wymianę może przeprowadzić wyłącznie wykwalifikowany technik.
- Co jakiś czas przetrzeć urządzenie wilgotną ściereczką, aby utrzymać je w dobrym stanie. Nie stosować szorstkich środków chemicznych, rozpuszczalników czyszczących ani silnych detergentów.
- Przed przechowywaniem należy oczyścić urządzenie i akcesoria.

Przechowywanie

- Przed przechowywaniem sprawdzić, czy urządzenie jest całkowicie schłodzone.
- Urządzenie, akcesoria i instrukcję obsługi przechowywać w oryginalnym opakowaniu.
- Przechowywać zawsze w chłodnym i suchym miejscu.

7. Specyfikacja techniczna

napięcie wejściowe	230-240 V~, 50 Hz
maks. moc	2000 W
maks. temperatura	600 °C
długość kabla.....	2 m

Należy używać wyłącznie oryginalnych akcesoriów. Firma Velleman nv nie ponosi odpowiedzialności za uszkodzenia lub urazy wynikające z (niewłaściwego) korzystania z niniejszego urządzenia. Aby uzyskać więcej informacji dotyczących produktu i najnowszą wersję niniejszej instrukcji, należy odwiedzić naszą stronę internetową www.toolland.eu. Informacje zawarte w niniejszej instrukcji obsługi mogą ulec zmianie bez wcześniejszego powiadomienia.

© INFORMACJA O PRAWACH AUTORSKICH

Właścicielem praw autorskich do niniejszej instrukcji jest firma Velleman nv. Wszelkie prawa są zastrzeżone na całym świecie. Żadna część niniejszej instrukcji nie może być kopiowana, powielana, tłumaczona ani przenoszona na jakikolwiek nośnik elektroniczny (lub w inny sposób) bez wcześniejszej pisemnej zgody właściciela praw autorskich.

MANUAL DO UTILIZADOR

1. Introdução

Aos cidadãos da União Europeia

Importantes informações sobre o meio ambiente no que respeita a este produto





Este símbolo no aparelho ou na embalagem indica que, enquanto desperdícios, poderão causar danos no meio ambiente. Não coloque a unidade (ou as pilhas) no depósito de lixo municipal; deve dirigir-se a uma empresa especializada em reciclagem. Devolva o aparelho ao seu distribuidor ou ao posto de reciclagem local. Respeite a legislação local relativa ao meio ambiente.

Em caso de dúvidas, contacte com as autoridades locais para os resíduos.

Agradecemos o facto de ter escolhido a Toolland. Leia atentamente as instruções do manual antes de usar o aparelho. Caso o aparelho tenha sofrido algum dano durante o transporte não o instale e entre em contacto com o seu distribuidor.

2. Instruções de segurança

	Leia o manual do utilizador.
	Usar apenas no exterior.
	Mantenha o aparelho fora do alcance de crianças e pessoas não autorizadas.
	Este dispositivo pode ser utilizado por crianças acima dos 8 anos e por pessoas com capacidades físicas, sensoriais ou mentais reduzidas, ou falta de experiência ou conhecimentos, desde que supervisionadas e instruídas acerca do funcionamento do aparelho, em segurança, e estando conscientes dos perigos iminentes. As crianças não devem brincar com o aparelho. A limpeza e manutenção não devem ser feitas por crianças sem a devida supervisão.
	O utilizador não terá de fazer a manutenção das peças. Contacte um agente autorizado para assistência e/ou peças de substituição.
	Risco de descarga eléctrica ao tentar abrir o aparelho. tocar em cabos ligados à corrente pode provocar choques eléctricos mortais. Não tente abrir o aparelho. Recorra a pessoal qualificado se forem necessárias reparações.
	Mantenha o aparelho protegido da chuva, humidade, salpicos e quaisquer líquidos.
	Desligue sempre o aparelho da tomada eléctrica se este não vai ser utilizado ou antes de quaisquer operações de manutenção. Segure sempre na ficha para desligar o cabo da rede, nunca no próprio cabo.
	Não danifique o cabo de alimentação e proteja-o contra possíveis danos causados por uma qualquer superfície afiada. Se o cabo estiver danificado, ele deve ser substituído pelo fabricante ou serviço técnico ou qualquer pessoa qualificada para evitar qualquer dano. Não utilizar o aparelho se verificar que o exterior ou os cabos estão danificados. Não tente proceder à reparação do aparelho. Contacte um distribuidor autorizado.

	CLASSE II: este aparelho foi concebido com isolamento duplo.
	Não utilize o aparelho perto de produtos inflamáveis ou gás explosivo. O calor pode inflamar os produtos inflamáveis, inclusivamente os que não são visíveis. Usar apenas em áreas com boa ventilação.
	O exterior do aparelho aquece durante o funcionamento. Nunca toque no bocal ou na proteção enquanto estiver a usar o aparelho. Deixe o aparelho arrefecer durante 30 minutos. Algumas peças do aparelho ficam extremamente quentes mesmo após pouco tempo de utilização.

- Não deixe o aparelho ligado sem vigilância.
- Nunca aponte o queimador na direção de pessoas ou animais.
- Não utilize o queimador de erva no mesmo local durante muito tempo.
- Use calçado apropriado e luvas ao utilizar o aparelho.
- Nunca utilize o aparelho com as mãos húmidas.
- Não utilize o aparelho se estiver sob a influência de álcool, drogas ou medicamentos.
- Não utilize o aparelho se estiver doente ou cansado.
- Não utilize o aparelho como fonte de calor em sua casa ou para derreter gelo ou neve ou para qualquer outra finalidade que não as indicadas.
- Certifique-se que a tensão de rede não é superior à tensão indicada nas especificações.
- Não utilize o aparelho com tempo molhado.
- Guarde o manual para futura consulta.
- Também pode utilizar o aparelho para acender fogareiros a carvão no exterior. Respeite todas as normas e instruções recomendadas pelo fabricante.
 - Certifique-se de que o isqueiro está devidamente posicionado.
 - Desligue o isqueiro antes de retirar do fogo.
 - Deixe o isqueiro arrefecer antes de o guardar.
 - Não deixe que as partes quentes do aparelho toquem no cabo ou quaisquer materiais inflamáveis.

Segurança Elétrica

- Nunca faça qualquer modificação no cabo de alimentação ou na ficha. Não use adaptadores com aparelhos ligados à terra.
- Evite qualquer contato corporal com superfícies ligadas à terra tais como tubos, radiadores, fogões e frigoríficos. Existe um risco acrescido de choque elétrico se seu corpo estiver ligado à terra.
- Se não conseguir evitar a utilização do aparelho em locais húmidos, ligue o aparelho a uma fonte de alimentação protegida por um dispositivo RCD (Residual Current Differential).

Segurança Pessoal

- Faça atenção, veja bem o que está a fazer e tenha bom senso ao utilizar o aparelho. Não use o aparelho se estiver cansado ou sob a influência de drogas, álcool ou medicamentos.



- Evite que a máquina seja ligada sem intenção. Certifique-se de que o interruptor está na posição "off" antes de ligar o aparelho à tomada de corrente e/ou colocar as baterias, pegar no aparelho ou transportá-lo. Não transporte o aparelho com o dedo no interruptor "on-off". Não ligue o aparelho à corrente elétrica com o interruptor na posição "on".
- Não se debruce. Mantenha-se sempre numa posição correta e nunca perca o equilíbrio.
- Vista-se de forma adequada. Não use roupa larga ou acessórios. Mantenha o cabelo, roupas e luvas afastadas das peças móveis.
- Nunca aponte o aparelho na direção de pessoas ou animais.
- Nunca use o aparelho como fonte de calor em sua casa, para derreter gelo ou neve ou para qualquer outra aplicação do que aquela a que se destina.

O Aparelho

- Não force o aparelho. Use o aparelho correto tendo em conta a finalidade.
- Não use o aparelho se o interruptor não estiver em condições de fazer a alternância entre funcionar e parar e vice-versa. Um aparelho que não pode ser controlado pelo interruptor torna-se perigoso e tem de ser reparado.
- Desligue o cabo de alimentação da corrente elétrica antes de fazer qualquer ajuste, mudar um acessório ou guardar o aparelho.
- Mantenha um dispositivo inativo fora do alcance das crianças e não permita que pessoas não familiarizadas com o aparelho ou com estas instruções possam utilizá-lo.
- Manutenção do aparelho. Verifique se não há desalinhamento ou obstrução do movimento ou peças quebradas, ou qualquer outra condição que possa afetar o funcionamento do dispositivo. Em caso de danos, mande reparar o aparelho antes de o voltar a usar.

3. Normas gerais

Consulte a **Garantia de Serviço e Qualidade Velleman®** na parte final deste manual do utilizador.

	<p>Não exponha o equipamento ao pó nem a temperaturas extremas.</p>
	<p>Proteja o aparelho de quedas e má utilização. Evite usar força excessiva ao utilizar o aparelho.</p>

- Familiarize-se com o funcionamento do aparelho antes de o utilizar.
- Por razões de segurança, estão proibidas quaisquer modificações do aparelho desde que não autorizadas. Os danos causados por modificações não autorizadas do aparelho não estão cobertos pela garantia.
- Utilize o aparelho apenas para as aplicações descritas neste manual. Uma utilização incorreta anula a garantia completamente.
- Desligue o aparelho imediatamente no caso do cabo estar danificado.
- Nunca bloqueie a entrada de ar do aparelho.
- Danos causados pelo não cumprimento das normas de segurança referidas neste manual anulam a garantia e o seu distribuidor não será responsável por quaisquer danos ou outros problemas daí resultantes.
- Este aparelho não se destina a uso profissional.
- Este aparelho serve exclusivamente para eliminar ervas daninhas entre as pedras do pavimento, em área pavimentadas, canteiros e zonas de relva durante o período de crescimento.
- Também pode utilizar o aparelho para acender fogareiros a carvão no exterior. Respeite todas as normas e instruções recomendadas pelo fabricante.
- Guarde este manual para posterior consulta.

4. Descrição

Veja as imagens na página 2 deste manual.

1	interruptor on/off
2	bocal de ar quente
3	estribo
4	orifícios de ventilação
5	extensão do botão de bloqueio

6	extensão
7	pega
8	bocal de isqueiro
9	gancho para o cabo de alimentação

5. Utilização



5.1 Ligar e desligar

1. Certifique-se de que o interruptor de ligar/desligar está na posição "off".
2. Ligue o aparelho a uma tomada de corrente elétrica.
3. Coloque o interruptor na posição "on":
 - o Posição I: 50 °C
 - o Posição II: 600 °C
4. Ligue o aparelho na posição I e deixe-o funcionar pelo menos durante um minuto antes de o desligar.

5.2 Usar como Queimador de Erva

Montar o Bocal

Faça deslizar o bocal de erva pelo bocal de ar quente.

	ADVERTÊNCIA	
Nunca toque no bocal imediatamente após a utilização. Risco de queimaduras!		

Montagem da Pega

Fixe as pegas ao aparelho. O aparelho só pode ser usado com as pagas devidamente fixadas.

Utilização

1. Ligue o aparelho na posição II. Deixe o aparelho aquecer pelo menos durante 45 segundos.
2. Mantenha o aparelho num ângulo de 45° afastado do utilizador.
3. Sopre suavemente sobre as ervas durante aproximadamente 5 segundos. Não queime a planta completamente, é necessário apenas o calor. Mantenha o bocal a uma distância de aproximadamente 15 cm da erva. Ervas daninhas mais resistentes ou hastes lenhosas (relva selvagem, raízes, etc.) podem necessitar de uma segunda aplicação. Caso seja necessário, repita a operação após alguns dias. Não utilize este aparelho em canteiros de flores ou relvados.
4. Desligar depois de utilizar.

Notas

- Madeiras secas, folhas, agulhas de pinheiro e capim seco podem pegar fogo. Observe as plantas tratadas durante algum tempo.
- A melhor altura para evitar a propagação é na primavera. Os resultados poderão não ser visíveis de imediato.
- As plantas mais velhas, com folhas mais resistentes, tais como os cardos, secam mais rapidamente se o tratamento for repetido com um intervalo de uma ou duas semanas. Alguns tipos de ervas são bastante robustos e requerem uma maior exposição ao calor.
- A erva apenas necessita de ser aquecida. Não é necessário queimá-la. As células das folhas secam e deste modo a erva acaba por morrer.
- Algumas espécies de erva precisam de uma repetição do tratamento.

6. Limpeza e manutenção

- Mantenha os orifícios de ventilação sempre desimpedidos e livres de qualquer sujidade.
- Caso o aparelho esteja a funcionar de modo deficiente ou acontecer algo invulgar durante o funcionamento, desligue-o imediatamente e retire a ficha da tomada elétrica. Verifique o estado do aparelho antes de o voltar a utilizar. As reparações só devem ser feitas por técnicos qualificados.
- Caso o cabo de alimentação esteja danificado, este deve ser substituído por um técnico qualificado.
- Limpe o aparelho com um pano húmido para que se mantenha como novo. Não use químicos, solventes ou detergentes abrasivos.
- Limpe o aparelho e os acessórios antes de os guardar.

Armazenamento

- Certifique-se de que o aparelho arrefeceu completamente antes de o guardar.
- Guarde o aparelho, os acessórios e o manual do utilizador dentro da embalagem original.
- Guarde sempre o aparelho num local fresco e seco.

7. Especificações

voltagem de entrada.....	230-240 V~, 50 Hz
potência máx.	2000 W
temperatura máxima	600 °C
comprimento do cabo	2 m

Utilize este aparelho apenas com acessórios originais. A Velleman NV não será responsável por quaisquer danos ou lesões causados pelo uso (indevido) do aparelho. Para mais informação sobre este produto e para aceder à versão mais recente deste manual do utilizador, visite a nossa página www.toolland.eu. Podem alterar-se as especificações e o conteúdo deste manual sem aviso prévio.

© DIREITOS DE AUTOR

A Velleman NV detém os direitos de autor deste manual do utilizador. Todos os direitos mundiais reservados. É estritamente proibido reproduzir, traduzir, copiar, editar e gravar este manual do utilizador ou partes deste sem prévia autorização escrita por parte da detentora dos direitos.

EN**Velleman® Service and Quality Warranty**

Since its foundation in 1972, Velleman® acquired extensive experience in the electronics world and currently distributes its products in over 85 countries. All our products fulfil strict quality requirements and legal stipulations in the EU. In order to ensure the quality, our products regularly go through an extra quality check, both by an internal quality department and by specialized external organisations. If, all precautionary measures notwithstanding, problems should occur, please make appeal to our warranty (see guarantee conditions).

General Warranty Conditions Concerning Consumer Products (for EU):

- All consumer products are subject to a 24-month warranty on production flaws and defective material as from the original date of purchase.
- Velleman® can decide to replace an article with an equivalent article, or to refund the retail value totally or partially when the complaint is valid and a free repair or replacement of the article is impossible, or if the expenses are out of proportion.

You will be delivered a replacing article or a refund at the value of 100% of the purchase price in case of a flaw occurred in the first year after the date of purchase and delivery, or a replacing article at 50% of the purchase price or a refund at the value of 50% of the retail value in case of a flaw occurred in the second year after the date of purchase and delivery.

• Not covered by warranty:

- all direct or indirect damage caused after delivery to the article (e.g. by oxidation, shocks, falls, dust, dirt, humidity...), and by the article, as well as its contents (e.g. data loss), compensation for loss of profits;
- consumable goods, parts or accessories that are subject to an aging process during normal use, such as batteries (rechargeable, non-rechargeable, built-in or replaceable), lamps, rubber parts, drive belts... (unlimited list);
- flaws resulting from fire, water damage, lightning, accident, natural disaster, etc....;
- flaws caused deliberately, negligently or resulting from improper handling, negligent maintenance, abusive use or use contrary to the manufacturer's instructions;
- damage caused by a commercial, professional or collective use of the article (the warranty validity will be reduced to six (6) months when the article is used professionally);
- damage resulting from an inappropriate packing and shipping of the article;
- all damage caused by modification, repair or alteration performed by a third party without written permission by Velleman®.
- Articles to be repaired must be delivered to your Velleman® dealer, solidly packed (preferably in the original packaging), and be completed with the original receipt of purchase and a clear flaw description.
- Hint: In order to save on cost and time, please reread the manual and check if the flaw is caused by obvious causes prior to presenting the article for repair. Note that returning a non-defective article can also involve handling costs.
- Repairs occurring after warranty expiration are subject to shipping costs.
- The above conditions are without prejudice to all commercial warranties.

The above enumeration is subject to modification according to the article (see article's manual).

NL**Velleman® service- en kwaliteitsgarantie**

Velleman® heeft sinds zijn oprichting in 1972 een ruime ervaring opgebouwd in de elektronica wereld en verdeelt op dit moment producten in meer dan 85 landen. Al onze producten beantwoorden aan strikte kwaliteitseisen en aan de wettelijke bepalingen geldig in de EU. Om de kwaliteit te waarborgen, ondergaan onze producten op regelmatige tijdstippen een extra kwaliteitscontrole, zowel door onze eigen kwaliteitsafdeling als door externe gespecialiseerde organisaties. Mocht er ondanks deze voorzorgen toch een probleem optreden, dan kunt u steeds een beroep doen op onze waarborg (zie waarborgvoorwaarden).

Algemene waarborgvoorwaarden consumentengoederen (voor Europese Unie):

- Op alle consumentengoederen geldt een garantieperiode van 24 maanden op productie- en materiaalfouten en dit vanaf de oorspronkelijke aankoopdatum.
- Indien de klacht gegrond is en een gratis reparatie of vervanging van een artikel onmogelijk is of indien de kosten hiervoor buiten verhouding zijn, kan Velleman® beslissen het desbetreffende artikel te vervangen door een gelijkwaardig artikel of de aankoop van het artikel gedeeltelijk of volledig terug te betalen. In dat geval krijgt u een vervangend product of terugbetaling ter waarde van 100% van de aankoopsum bij ontdekking van een gebrek tot één jaar na aankoop en levering, of een vervangend product tegen 50% van de kostprijs of terugbetaling van 50% bij ontdekking na één jaar tot 2 jaar.
- **Valt niet onder waarborg:**
 - alle rechtstreekse of onrechtstreekse schade na de levering veroorzaakt aan het toestel (bv. door oxidatie, schokken, val, stof, vuil, vocht...), en door het toestel, alsook zijn inhoud (bv. verlies van data), vergoeding voor eventuele winstderving.
 - verbruiksgoederen, onderdelen of hulpstukken die onderhevig zijn aan veroudering door normaal gebruik zoals bv. batterijen (zowel oplaadbare als niet-oplaadbare, ingebouwd of vervangbaar), lampen, rubberen onderdelen, aandrijfriemen... (onbeperkte lijst).
 - defecten ten gevolge van brand, waterschade, bliksem, ongevallen, natuurrampen, enz.
 - defecten veroorzaakt door opzet, nalatigheid of door een onoordeelkundige behandeling, slecht onderhoud of abnormaal gebruik of gebruik van het toestel strijdig met de voorschriften van de fabrikant.
 - schade ten gevolge van een commercieel, professioneel of collectief gebruik van het apparaat (bij professioneel gebruik wordt de garantieperiode herleid tot 6 maand).
 - schade veroorzaakt door onvoldoende bescherming bij transport van het apparaat.
 - alle schade door wijzigingen, reparaties of modificaties uitgevoerd door derden zonder toestemming van Velleman®.
- Toestellen dienen ter reparatie aangeboden te worden bij uw Velleman®-verdelers. Het toestel dient vergezeld te zijn van het oorspronkelijke aankoopbewijs. Zorg voor een degelijke verpakking (bij voorkeur de originele verpakking) en voeg een duidelijke foutomschrijving bij.
- Tip: alvorens het toestel voor reparatie aan te bieden, kijk nog eens na of er geen voor de hand liggende reden is waarom het toestel niet naar behoren werkt (zie handleiding). Op deze wijze kunt u kosten en tijd besparen. Denk eraan dat er ook voor niet-defecte toestellen een kost voor controle aangerekend kan worden.
- Bij reparaties buiten de waarborgperiode zullen transportkosten aangerekend worden.
- Elke commerciële garantie laat deze rechten onverminderd.

Bestaande opsming kan eventueel aangepast worden naargelang de aard van het product (zie handleiding van het betreffende product).

FR**Garantie de service et de qualité Velleman®**

Depuis 1972, Velleman® a gagné une vaste expérience dans le secteur de l'électronique et est actuellement distributeur dans plus de 85 pays. Tous nos produits répondent à des exigences de qualité rigoureuses et à des dispositions légales en vigueur dans l'UE. Afin de garantir la qualité, nous soumettons régulièrement nos produits à des contrôles de qualité supplémentaires, tant par notre propre service qualité que par un service qualité externe. Dans le cas improbable d'un défaut malgré toutes les précautions, il est possible d'invoquer notre garantie (voir les conditions de garantie).

Conditions générales concernant la garantie sur les produits grand public (pour l'UE) :

- tout produit grand public est garanti 24 mois contre tout vice de production ou de matériaux à dater du jour d'acquisition effective ;
- si la plainte est justifiée et que la réparation ou le remplacement d'un article est jugé impossible, ou lorsque les coûts s'avèrent disproportionnés, Velleman® s'autorise à remplacer ledit article par un article équivalent ou à rembourser la totalité ou une partie du prix d'achat. Le cas échéant, il vous sera consenti un article de remplacement ou le remboursement complet du prix d'achat lors d'un défaut dans un délai de 1 an après l'achat et la livraison, ou un article de remplacement moyennant 50% du prix d'achat ou le remboursement de 50% du prix d'achat lors d'un défaut après 1 à 2 ans.
- **sont par conséquent exclus :**
 - tout dommage direct ou indirect survenu à l'article après livraison (p.ex. dommage lié à l'oxydation, choc, chute, poussière, sable, impureté...) et provoqué par l'appareil, ainsi que son contenu (p.ex. perte de données) et une indemnisation éventuelle pour perte de revenus ;
 - toute pièce ou accessoire nécessitant un remplacement causé par un usage normal comme p.ex. piles (rechargeables comme non rechargeables, intégrées ou remplaçables), ampoules, pièces en caoutchouc, courroies... (liste illimitée) ;
 - tout dommage qui résulte d'un incendie, de la foudre, d'un accident, d'une catastrophe naturelle, etc. ;
 - out dommage provoqué par une négligence, volontaire ou non, une utilisation ou un entretien incorrect, ou une utilisation de l'appareil contraire aux prescriptions du fabricant ;
 - tout dommage à cause d'une utilisation commerciale, professionnelle ou collective de l'appareil (la période de garantie sera réduite à 6 mois lors d'une utilisation professionnelle) ;
 - tout dommage à l'appareil qui résulte d'une utilisation incorrecte ou différente que celle pour laquelle il a été initialement prévu comme décrit dans la notice ;
 - tout dommage engendré par un retour de l'appareil emballé dans un conditionnement non ou insuffisamment protégé.
- toute réparation ou modification effectuée par une tierce personne sans l'autorisation explicite de SA Velleman® ; - frais de transport de et vers Velleman® si l'appareil n'est plus couvert sous la garantie.
- toute réparation sera fournie par l'endroit de l'achat. L'appareil doit nécessairement être accompagné du bon d'achat d'origine et être dûment conditionné (de préférence dans l'emballage d'origine avec mention du défaut) ;
- tuyau : il est conseillé de consulter la notice et de contrôler câbles, piles, etc. avant de retourner l'appareil. Un appareil retourné jugé défectueux qui s'avère en bon état de marche pourra faire l'objet d'une note de frais à charge du consommateur ;
- une réparation effectuée en-dehors de la période de garantie fera l'objet de frais de transport ;
- toute garantie commerciale ne porte pas atteinte aux conditions susmentionnées.

La liste susmentionnée peut être sujette à une complémentarion selon le type de l'article et être mentionnée dans la notice d'emploi.

ES**Garantía de servicio y calidad Velleman®**

Desde su fundación en 1972 Velleman® ha adquirido una amplia experiencia como distribuidor en el sector de la electrónica en más de 85 países. Todos nuestros productos responden a normas de calidad rigurosas y disposiciones legales vigentes en la UE. Para garantizar la calidad, sometemos nuestros productos regularmente a controles de calidad adicionales, tanto a través de nuestro propio servicio de calidad como de un servicio de calidad externo. En el caso improbable de que surgieran problemas a pesar de todas las precauciones, es posible recurrir a nuestra garantía (véase las condiciones de garantía).

Condiciones generales referentes a la garantía sobre productos de venta al público (para la Unión Europea):

- Todos los productos de venta al público tienen un período de garantía de 24 meses contra errores de producción o errores en materiales desde la adquisición original;
- Si la queja está fundada y si la reparación o sustitución de un artículo no es posible, o si los gastos son desproporcionados, Velleman® autoriza reemplazar el artículo por un artículo equivalente o reembolsar la totalidad o una parte del precio de compra. En este caso, usted recibirá un artículo de recambio o el reembolso completo del precio de compra si encuentra algún fallo hasta un año después de la compra y entrega, o un artículo de recambio al 50% del precio de compra o el reembolso del 50% del precio de compra si encuentra un fallo después de 1 año y hasta los 2 años después de la compra y entrega.
- **Por consiguiente, están excluidos otros cosas:**
 - todos los daños causados directa o indirectamente al aparato (p.ej. por oxidación, choques, caída,...) y a su contenido (p.ej. pérdida de datos) después de la entrega y causados por el aparato, y cualquier indemnización por posible pérdida de ganancias;
 - partes o accesorios, que estén expuestos al desgaste causado por un uso normal, como por ejemplo baterías (tanto recargables como no recargables, incorporadas o reemplazables), bombillas, partes de goma, etc. (lista ilimitada);
 - defectos causados por un incendio, daños causados por el agua, rayos, accidentes, catástrofes naturales, etc.;
 - defectos causados a conciencia, descuido o por malos tratos, un mantenimiento inapropiado o un uso anormal del aparato contrario a las instrucciones del fabricante;
 - daños causados por un uso comercial, profesional o colectivo del aparato (el periodo de garantía se reducirá a 6 meses con uso profesional);
 - daños causados por un uso incorrecto o un uso ajeno al que está previsto el producto inicialmente como está descrito en el manual del usuario;
 - daños causados por una protección insuficiente al transportar el aparato.
 - daños causados por reparaciones o modificaciones efectuadas por una tercera persona sin la autorización explícita de Velleman®;
 - se calcula gastos de transporte de y a Velleman® si el aparato ya no está cubierto por la garantía.
- Cualquier artículo que tenga que ser reparado tendrá que ser devuelto a su distribuidor Velleman®. Devuelva el aparato con la factura de compra original y transportélo en un embalaje sólido (preferentemente el embalaje original). Incluya también una buena descripción del fallo;
- Consejo: Lea el manual del usuario y controle los cables, las pilas, etc. antes de devolver el aparato. Si no se encuentra un defecto en el artículo los gastos podrían correr a cargo del cliente;
- Los gastos de transporte correrán a carga del cliente para una reparación efectuada fuera del período de garantía.
- Cualquier gesto comercial no disminuye estos derechos.

La lista previamente mencionada puede ser adaptada según el tipo de artículo (véase el manual del usuario del artículo en cuestión).

DE**Velleman® Service- und Qualitätsgarantie**

Seit der Gründung in 1972 hat Velleman® sehr viel Erfahrung als Verteiler in der Elektronikwelt in über 85 Ländern aufgebaut. Alle Produkte entsprechen den strengen Qualitätsforderungen und gesetzlichen Anforderungen in der EU. Um die Qualität zu gewährleisten werden unsere Produkte regelmäßig einer zusätzlichen Qualitätskontrolle unterworfen, sowohl von unserer eigenen Qualitätsabteilung als auch von externen spezialisierten Organisationen. Sollten, trotz aller Vorsichtsmaßnahmen, Probleme auftreten, nehmen Sie bitte die Garantie in Anspruch (siehe Garantiebedingungen).

Allgemeine Garantiebedingungen in Bezug auf Konsumgüter (für die Europäische Union):

- Alle Produkte haben für Material- oder Herstellungsfehler eine Garantieperiode von 24 Monaten ab Verkaufsdatum.
- Wenn die Klage berechtigt ist und falls eine kostenlose Reparatur oder ein Austausch des Gerätes unmöglich ist, oder wenn die Kosten dafür unverhältnismäßig sind, kann Velleman® sich darüber entscheiden, dieses Produkt durch ein gleiches Produkt zu ersetzen oder die Kaufsumme ganz oder teilweise zurückzuzahlen. In diesem Fall erhalten Sie ein Ersatzprodukt oder eine Rückzahlung im Werte von 100% der Kaufsumme im Falle eines Defektes bis zu 1 Jahr nach Kauf oder Lieferung, oder Sie bekommen ein Ersatzprodukt im Werte von 50% der Kaufsumme oder eine Rückzahlung im Werte von 50 % im Falle eines Defektes im zweiten Jahr.
- **Von der Garantie ausgeschlossen sind:**
 - alle direkten oder indirekten Schäden, die nach Lieferung am Gerät und durch das Gerät verursacht werden (z.B. Oxidation, Stöße, Fall, Staub, Schmutz, Feuchtigkeit, ...), sowie auch der Inhalt (z.B. Datenverlust), Entschädigung für eventuellen Gewinnausfall.
 - Verbrauchsgüter, Teile oder Zubehörteile, die durch normalen Gebrauch dem Verschleiß ausgesetzt sind, wie z.B. Batterien (nicht nur aufladbare, sondern auch nicht aufladbare, eingebaute oder ersetzbare), Lampen, Gummiteile, Treibriemen, usw. (unbeschränkte Liste).
 - Schäden verursacht durch Brandschaden, Wasserschaden, Blitz, Unfälle, Naturkatastrophen, usw.
 - Schäden verursacht durch absichtliche, nachlässige oder unsachgemäße Anwendung, schlechte Wartung, zweckentfremdete Anwendung oder Nichtbeachtung von Benutzerhinweisen in der Bedienungsanleitung.
 - Schäden infolge einer kommerziellen, professionellen oder kollektiven Anwendung des Gerätes (bei gewerblicher Anwendung wird die Garantieperiode auf 6 Monate zurückgeführt).
 - Schäden verursacht durch eine unsachgemäße Verpackung und unsachgemäßen Transport des Gerätes.
 - alle Schäden verursacht durch unautorisierte Änderungen, Reparaturen oder Modifikationen, die von einem Dritten ohne Erlaubnis von Velleman® vorgenommen werden.
- Im Fall einer Reparatur, wenden Sie sich an Ihren Velleman®-Verteiler. Legen Sie das Produkt ordnungsgemäß verpackt (vorzugsweise die Originalverpackung) und mit dem Original-Kaufbeleg vor. Fügen Sie eine deutliche Fehlerbeschreibung hinzu.
- Hinweis: Um Kosten und Zeit zu sparen, lesen Sie die Bedienungsanleitung nochmals und überprüfen Sie, ob es keinen auf der Hand liegenden Grund gibt, ehe Sie das Gerät zur Reparatur zurückschicken. Stellt sich bei der Überprüfung des Gerätes heraus, dass kein Geräteschaden vorliegt, könnte dem Kunden eine Untersuchungspauschale berechnet.
- Für Reparaturen nach Ablauf der Garantiefrist werden Transportkosten berechnet.
- Jede kommerzielle Garantie lässt diese Rechte unberührt.

Die oben stehende Aufzählung kann eventuell angepasst werden gemäß der Art des Produktes (siehe Bedienungsanleitung des Gerätes).**PL****Velleman® usługi i gwarancja jakości**

Od czasu założenia w 1972, Velleman® zdobył bogate doświadczenie w dziedzinie światowej elektroniki. Obecnie firma dystrybuje swoje produkty w ponad 85 krajach.

Wszystkie nasze produkty spełniają surowe wymagania jakościowe oraz wypełniają normy i dyrektywy obowiązujące w krajach UE. W celu zapewnienia najwyższej jakości naszych produktów, przechodzą one regularne oraz dodatkowo wyrwykowe badania kontroli jakości, zarówno naszego wewnętrznego działu jakości jak również wyspecjalizowanych firm zewnętrznych. Pomimo dołożenia wszelkich starań czasem mogą pojawić się problemy techniczne, prosimy odwołać się do gwarancji (patrz warunki gwarancji).

Ogólne Warunki dotyczące gwarancji:

- Wszystkie produkty konsumenckie podlegają 24-miesięcznej gwarancji na wady produkcyjne i materiałowe od daty zakupu.
- W przypadku, gdy usterka jest niemożliwa do usunięcia lub koszt usunięcia jest nadmiernie wysoki Velleman® może zdecydować o wymianie artykułu na nowy, wolny od wad lub zwrócić zapłaconą kwotę. Zwrot gotówki może jednak nastąpić z uwzględnieniem poniższych warunków:
 - zwrot 100% ceny zakupu w przypadku, gdy wada wystąpiła w ciągu pierwszego roku od daty zakupu i dostawy
 - wymiana wadliwego artykułu na nowy, wolny od wad z odpłatnością 50% ceny detalicznej lub zwrot 50% kwoty ceny nabycia w przypadku gdy wada wystąpiła w drugim roku od daty zakupu i dostawy.
- **Produkt nie podlega naprawie gwarancyjnej:**
 - gdy wszystkie bezpośrednie lub pośrednie szkody spowodowane są działaniem czynników środowiskowych lub losowych (np. przez utlenianie, wstrząsy, upadki, kurz, brud, ...), wilgotności;
 - gwarant nie ponosi odpowiedzialności za szkody wynikających z utraty danych;
 - produkty konsumenckie, części zamienne lub akcesoria podatne na proces starzenia, wynikającego z normalnego użytkowania, np: baterie (ładowalne, nieladowalne, wbudowane lub wymienne), żarówki, paski napędowe, gumowe elementy napędowe... (nieograniczona lista);
 - usterka wynika z działania pożaru, zalania wszelkimi cieczami, uderzenia pioruna, upadku lub klęski żywiołowej, itp.;
 - usterka wynika z zaniedbań eksploatacyjnych tj. umyślne bądź nieumyślne zaniechanie czyszczenia, konserwacji, wymiany materiałów eksploatacyjnych, niedbalstwa lub z niewłaściwego obchodzenia się lub niezgodnego użytkowania z instrukcją producenta;
 - szkody wynikające z nadmiernego użytkowania gdy nie jest do tego celu przeznaczony tj. działalność komercyjna, zawodowa lub wspólne użytkowanie przez wiele osób - okres obowiązywania gwarancji zostanie obniżony do 6 (sześć) miesięcy;
 - Szkody wynikające ze źle zabezpieczonej wysyłki produktu;
 - Wszelkie szkody spowodowane przez nieautoryzowaną naprawę, modyfikację, przeróbkę produktu przez osoby trzecie jak również bez pisemnej zgody firmy Velleman®.
- Uszkodzony produkt musi zostać dostarczony do sprzedawcy® Velleman, solidnie zapakowany (najlepiej w oryginalnym opakowaniu), wraz z wyposażeniem z jakim produkt został sprzedany. W przypadku wysyłki towaru w opakowaniu innym niż oryginalnym ryzyko usterki produktu oraz tego skutki przechodzą na właściciela produktu. Wraz z niesprawnym produktem należy dołączyć jasny i szczegółowy opis jego usterki, wady;
- Wskazówka: Aby zaoszczędzić na kosztach i czasie, proszę szczegółowo zapoznać się z instrukcją obsługi; czy przyczyna wady są okoliczności techniczne czy też wynikają wyłącznie z nieznaności obsługi produktu. W przypadku wysyłki sprawnego produktu do serwisu nabywca może zostać obciążony kosztami obsługi oraz transportu.

- W przypadku napraw pogwarancyjnych lub odpłatnych klient ponosi dodatkowo koszt wysyłki produktu do i z serwisu.
- wymienione wyżej warunki są bez uszczerbku dla wszystkich komercyjnych gwarancji.

Powyższe postanowienia mogą podlegać modyfikacji w zależności od wyrobu (patrz art obsługi).**PT****Garantia de serviço e de qualidade Velleman®**

Desde a sua fundação em 1972 Velleman® tem adquirido uma ampla experiência no sector da eletrónica com uma distribuição em mais de 85 países. Todos os nossos produtos respondem a exigências rigorosas e a disposições legais em vigor na UE. Para garantir a qualidade, submetemos regularmente os nossos produtos a controles de qualidade suplementares, com o nosso próprio serviço qualidade como um serviço de qualidade externo. No caso improvável de um defeito mesmo com as nossas precauções, é possível invocar a nossa garantia. (ver as condições de garantia).

Condições gerais com respeito a garantia sobre os produtos grande público (para a UE):

- qualquer produto grande público é garantido 24 mês contra qualquer vício de produção ou materiais a partir da data de aquisição efectiva;
- no caso da reclamação ser justificada e que a reparação ou substituição de um artigo é impossível, ou quando os custos são desproporcionados, Velleman® autoriza-se a substituir o dito artigo por um artigo equivalente ou a devolver a totalidade ou parte do preço de compra. Em outro caso, será consentido um artigo de substituição ou devolução completa do preço de compra no caso de um defeito no prazo de 1 ano depois da data de compra e entrega, ou um artigo de substituição pagando o valor de 50% do preço de compra ou devolução de 50% do preço de compra para defeitos depois de 1 a 2 anos.
- **estão por consequência excluídos:**
 - todos os danos directos ou indirectos depois da entrega do artigo (p.ex. danos ligados a oxidação, choques, quedas, poeiras, areias, impurezas...) e provocado pelo aparelho, como o seu conteúdo (p.ex. perda de dados) e uma indemnização eventual por perda de receitas;
 - consumíveis, peças ou acessórios sujeitos a desgaste causado por um uso normal, como p.ex. pilhas (recarregáveis, não recarregáveis, incorporadas ou substituíveis), lâmpadas, peças em borracha correias... (lista ilimitada);
 - todos os danos que resultem de um incêndio, raios, de um acidente, de uma catastrophe natural, etc.;
 - danos provocados por negligencia, voluntária ou não, uma utilização ou manutenção incorrecta, ou uma utilização do aparelho contrária as prescrições do fabricante;
 - todos os danos por causa de uma utilização comercial, profissional ou colectiva do aparelho (o período de garantia será reduzido a 6 meses para uma utilização profissional);
 - todos os danos no aparelho resultando de uma utilização incorrecta ou diferente daquela inicialmente prevista e descrita no manual de utilização;
 - todos os danos depois de uma devolução não embalada ou mal protegida ao nível do acondicionamento.
- todas as reparações ou modificações efectuadas por terceiros sem a autorização de SA Velleman®;
- despesas de transporte de e para Velleman® se o aparelho não estiver coberto pela garantia.
- qualquer reparação será fornecida pelo local de compra. O aparelho será obrigatoriamente acompanhado do talão ou factura de origem e bem acondicionado (de preferência dentro da embalagem de origem com indicação do defeito ou avaria);
- dica: aconselha-mos a consulta do manual e controlar cabos, pilhas, etc. antes de devolver o aparelho. Um aparelho devolvido que estiver em bom estado será cobrado despesas a cargo do consumidor;
- uma reparação efectuada fora da garantia, será cobrado despesas de transporte;
- qualquer garantia comercial não prevalece as condições aqui mencionadas.

A lista pode ser sujeita a um complemento conforme o tipo de artigo e estar mencionada no manual de utilização.